



bryton®



# Rider 530



Használati  
útmutató



# Tartalomjegyzék

<b>Első lépések</b>	<b>3</b>	<b>Adatlap</b>	<b>22</b>
Rider 530	3	Figyelmeztetés beállítása	24
Tartozékok	4	Automatikus szüneteltetés	24
Állapotjelző ikonok	4	Adatrögzítés	25
1. lépés: Komputer feltöltése	5	Felh. profil személyre szabása	26
2. lépés: Komputer bekapcsolása	5	Kerékpár személyre szabása	26
3. lépés: Kezdő beállítások	5	Rendszerbeállítások módosítása	29
4. lépés: Műholdjel keresése	6	GPS állapot megtekintése	31
5. lépés: Kerékpározás módok	6	Szoftververzió megtekintése	32
A komputer visszaállítása	6	Bluetooth	32
Töltse le a Bryton Update Tool-t	7	Írányérzékelő beállítása	32
Edzések megosztása	7	Automatikus görgetés beállítása	33
Szinkronizálás okostelefonnal	8	Automatikus felülírás beállítása	33
<b>Edzés</b>	<b>10</b>	Start emlékeztető beállítása	34
Egyszerű edzés	10	Memória foglaltság	34
Intervallumos edzés	12	Minden adat törlése	35
Saját edzések	13	Szenzorok	36
Bryton Teszt	13	<b>Függelék</b>	<b>37</b>
Edzés megállítása	14	Specifikációk	37
Edzés megtekintése	14	Elemek	38
<b>Útvonal követés</b>	<b>17</b>	A komputer felszerelése	39
Útvonal készítése	17	Seb./ped. szenzorok felszerelése	40
Útvonalak megtek./törlése	19	Pulzus szenzor felszerelése	41
<b>Beállítások</b>	<b>20</b>	Kerékméret beállítása	42
Automatikus kör	20	Karbantartás	43
Magasság	21	Adatmezők	44



## FIGYELMEZTETÉS

Új edzés előtt minden esetben konzultáljon orvosával! Olvassa el figyelmesen a „Garancia és biztonsági előírások” dokumentumot!

## Termék regisztráció

Segítse termékfejlesztési folyamatunkat és látogasson el a [http://corp.brytonsport.com/products/support\\_download](http://corp.brytonsport.com/products/support_download) oldalra és használja a Bryton Update Tool-t.

## Szoftver

Látogasson el a <https://active.brytonsport.com/> oldalra és töltsse fel edzéseit.



# Első lépések

## Rider 530



### 1 ON/OFF (☰/☼)

- Nyomja meg a készülék bekapcsolásához
- Nyomja meg és tartsa nyomva a készülék kikapcsolásához
- Nyomja meg a háttérvilágítás be/kikapcsolásához

### 2 LAP/OK (LAP ● OK)

- Nyomja meg a menüben való lépéshez, vagy egy kiválasztás elfogadásához
- Kerékpározás közben nyomja meg a rögzítés elindításához
- Rögzítés közben nyomja meg a kör jelöléséhez

### 3 BACK (|| ■ ➔)

- Nyomja meg az előző menüpontra lépéshez, vagy egy művelet megszakításához
- Rögzítés közben nyomja meg a rögzítés szüneteltetéséhez. Nyomja meg még egyszer a rögzítés leállításához

### 4 PAGE (≡ ▾)

- Nyomja meg a menüben való görgetéshez
- Adatlapok nézetben nyomja meg az adatlapok léptetéséhez
- Nyomja meg hosszan a gyorsmenübe lépéshez

### 5 UP (▲)

- Menüben nyomja meg a felfelé való görgetéshez
- Adatlapok nézetben nyomja meg az adatlapok léptetéséhez

## Tartozékok

















A Rider 530 komputer a következő tartozékokkal kerül forgalomba:

- USB kábel
- Kormány konzol

Opcionális kiegészítők

- Pulzus szenzor (HRM)
- Pedálfordulat szenzor (CAD)
- Sebesség szenzor (SPD)
- Combo szenzor (SPD+CAD)
- Előrenyúló konzol

## Állapotjelző ikonok

Ikon	Leírás	Ikon	Leírás
	Kerékpár típus		Pulzus szenzor aktív
	Kerékpár 1		Pedálfordulat szenzor aktív
	Kerékpár 2		Sebesség szenzor aktív
	GPS jel		Combo szenzor aktív
	Nincs jel		Értesítés
	Gyenge jel		Tracklog rögzítés
	Erős jel		Rögzítés szünetel
	Akkumulátor töltöttség		Bluetooth bekapcsolva
	Akku feltöltve		Aktuális sebesség nagyobb/kisebb mint az átlagsebesség
	Akku 30-70%		
	Akku hamarosan lemerül		

**MEGJEGYZÉS:** Csak az aktív ikonok láthatóak a kijelzőn.

# 1. lépés: Komputer feltöltése

Csatlakoztassa a komputert számítógéphez vagy hálózathoz. Válassza le a töltőről, ha a komputer teljesen feltöltött.



- Alacsony akkutöltöttség esetén előfordulhat, hogy a komputer látszólag percekig nem reagál, majd mikor elegendő töltöttségi szinten van, felvillan a kijelző
- A töltés 0–40°C között működik optimálisan, ezen az intervallumon kívül a töltés megállhat

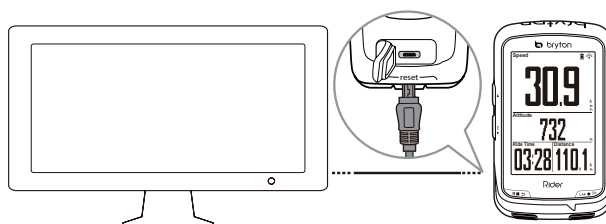

# 2. lépés: Komputer bekapcsolása

Nyomja meg a LAP ● OK gombot.

# 3. lépés: Kezdő beállítások

A komputer első használatbavételekor a belépés előtt az alábbi beállításokat mindenképpen el kell végezni, csak ez után lehet a menübe lépni:

1. Válassza ki a kívánt nyelvet
2. Válassza ki a kívánt mértékegységeket

**Megjegyzés:** Csak az angol nyelv kiválasztása után szükséges mértékegységet is választani, minden más nyelv esetében metrikus rendszer az alapértelmezett.

## 4. lépés: Műholdjel keresése

A komputer bekapcsolása után automatikusan elindítja a műholdkeresést. A jelerősségtől (beépítettség, fák és egyéb tereptárgyak) függően a biztos jel befogása ~30–60 másodpercet vesz igénybe. Későbbiekben ez az idő, amennyiben ugyanott kapcsolja ki majd be a komputert, akár néhány másodpercre is lecsökkenhet.

A GPS ikon helyén az alábbi ábra /  jelenik meg, amint sikerült befogni a jelet.

- Amennyiben a GPS jel vétele nem tökéletes, az alábbi ábra  jelzi
- A beépített környezet ronthatja a jelerősséget



Alagutak

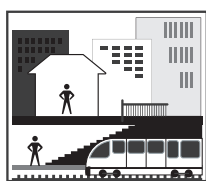

Beltér

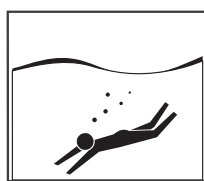

Víz alatt

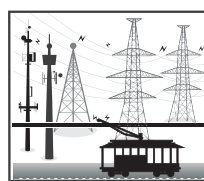

Magas-  
feszültségű  
vezetékek/  
TV tornyok



Magasépítési  
területek

## 5. lépés: Kerékpározás módok

### • Kerékpározás rögzítés nélkül

Az idő és távolság mérése automatikusan elindul amint a komputer mozgást érzékel, de a rögzítés nem indul el.

### • Kerékpározás rögzítéssel

Nyomja meg a **LAP** ● **OK** gombot a rögzítés elindításához

Nyomja meg egyszer a **|| ■ ▷** gombot a rögzítés szüneteltetéséhez, majd még egyszer a megállításhoz. Megállítást követően a rögzítés nem folytatható, a **LAP** ● **OK** gomb megnyomásával új rögzített utat indít.

### • Edzés indítása

Válassza ki a **Train** funkciót a menüből. Edzést indíthat idő, táv, kalória alapján, vagy elmenthet saját edzést is.

## A komputer visszaállítása

Nyomja meg mindhárom gombot ( / **LAP** ● **OK** / **|| ■ ▷**) a komputer gyári állapota állításához.



# Töltse le a Bryton Update Tool-t

**Megjegyzés:** A Bryton Update Tool ellenőrzi, elérhető-e új frissítés komputeréhez és elvégzi a frissítést. Érdemes legalább havonta elvégezni a frissítést, hiszen a gyártó gyakran ad ki új fejlesztést, továbbá a GPS információk frissítésével a jel megtalálásának ideje is javul a frissítés után.

1. Töltse le a Bryton Update Tool-t a <http://www.brytonsport.com/help/start> oldalról
2. Kövesse a telepítő utasításait, és telepítse a programot

## Edzések megosztása

Töltse fel edzéseit a <https://active.brytonsport.com/> oldalra

1. Regisztráljon/jelentkezzen be a <https://active.brytonsport.com/> oldalon
2. Csatlakoztassa a komputert számítógépéhez
3. Kattintson a jobb felső sarokban található + jelre, válassza ki a feltölteni kívánt fájlokat és töltse fel az edzéseket

## Ossza meg edzéseit Strava-n is

1. Regisztráljon/jelentkezzen be a <https://www.strava.com> oldalon
2. Csatlakoztassa a komputert számítógépéhez
3. Kattintson a jobb felső sarokban található + jelre, válassza ki a feltölteni kívánt fájlokat és töltse fel az edzéseket. Feltöltés után nevezze el az edzést és mentse el

# Szinkronizálás okostelefonnal

## Komputer – telefon párosítása

Amennyiben a komputer elérhető **WiFi** hálózatot talál, 2 gombnyomás után automatikusan frissíti a GPS adatait, szinkronizálja edzéseit, megtervezett útvonalait és frissíti a saját szoftverét. A szinkronizáláshoz első használat előtt párosítania kell komputerét telefonjával.

1. Töltse le a Bryton alkalmazást a Play Áruházból/App Store-ból
2. Regisztráljon saját fiókot, vagy lépjen be már meglévő fiókjával az applikációba
3. A következő lépések egyike alapján párosítsa eszközeit:
  - automatikus
    - » Bryton App: **Settings > User Settings > Device Manager > „+” gomb > WLAN > Scan Now**
    - » Vegye kezébe komputerét: **Settings > UUID**
    - » Szkenelje be **QR kód** olvasóval az alábbi ábrát és mentse el az eszközt, vagy járjon el a következő, b. pont szerint
  - manuális
    - » Bryton App: **Settings > User Settings > Device Manager > „+” gomb > WLAN > Manual Input**
    - » Írja be a komputere hátoldalán található 16 jegyű számot és mentse el az eszközt



## Kapcsolódás egy WiFi hálózathoz

Komputere közvetlenül a WiFi hálózatot használja a szinkronizáláshoz, az előző oldalon található telefonos beállítás csak a felhasználó és a komputer összehangolásához szükséges.

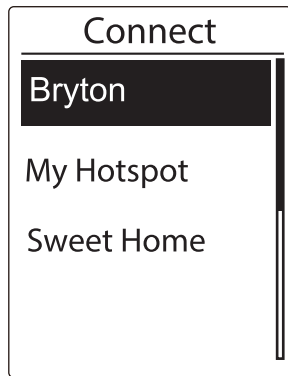

1. Komputere menüjében válassza ki a **Data Sync+** ábra lehetőséget
2. Válassza ki saját **WiFi** hálózatát, amire csatlakozni szeretne
3. Amennyiben a hálózat jelszóval védett, írja be jelszavát a „**Képernyő billentyűzet**” segítségével (11. oldal), majd válassza ki a  karaktert és várja meg a szinkronizálást
4. Szinkronizálás közben ügyeljen rá, hogy a kapcsolat folyamatos maradjon
5. Amennyiben elérhető új szoftverfrissítés is, a komputer felugró ablakában kiválaszthatja, hogy azonnal, vagy legközelebb kívánja telepíteni. A issítés általában több időt vesz igénybe, ezért lépjen át **Yes** opcióról **No** opcióra és válassza ki azt. A komputer a következő szinkronizáció alatt fel fogja tenni ismét a kérdést
6. A szinkronizálás végeztével nyomjon rá a „**Complete**” lehetőségre

**Megjegyzés:** amennyiben a 3. lépés után ezt az üzenetet látja (**AP/Password Incorrect**), az ön által használt hálózatban módosítás történt. **Settings > Network > Forget** menüben álljon rá a hibás hálózatra, nyomja meg a LAP ● OK gombot, majd a felugró „**Do you want to delete?**” kérdésre válassza a Yes lehetőséget.

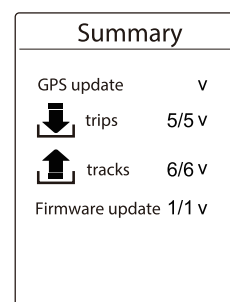
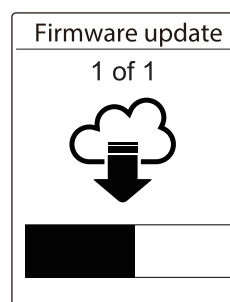
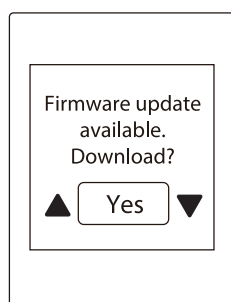
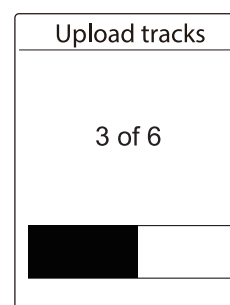
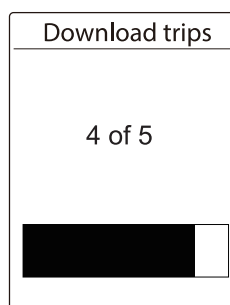
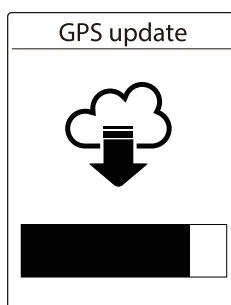

## Edzés

A komputer edzés funkciójával beállíthat egyszerű vagy intervallumos edzéseket, melyeket a komputer mindenképpen rögzít.

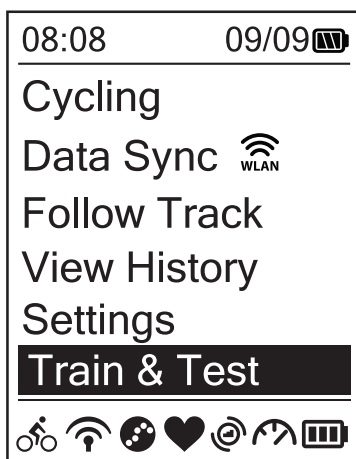

- Válassza ki a menüben a **Train&Test** módot
- Nyomja meg a LAP ● OK gombot a belépéshez

## Egyszerű edzés

Komputerén három féle módon állíthat be egyszerű edzéseket: időtartam, távolság vagy kalória alapján.

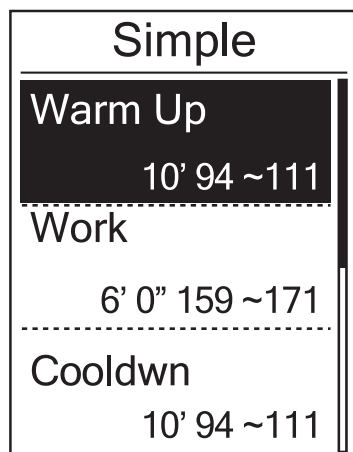

1. **Train&Test > To Plan > Simple >** (Bemelegítés, Edzés, Levezetés)
  - Állítsa be az ciklusok hosszát az alábbiak alapján:
    - » időtartam/táv/kalória
  - Állítsa be a ciklusok intenzitását az alábbiak alapján:
    - » LTHR/MHR/HR/MAP/FTP
2. Nyomja meg a **■ ■ ➔** gombot és a menübe visszalépve mentse el az edzést
3. Válassza a **Save** lehetőséget és nevezze el az edzést. Név nélkül elmentett edzését a komputer automatikusan az aktuális idő alapján nevezi el
4. **Train & Test > My Workouts > View** menüből válassza ki a kívánt edzést és a LAP ● OK gombbal indítsa el

## Képernyő billentyűzet

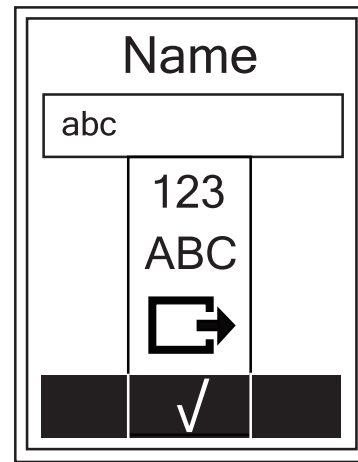
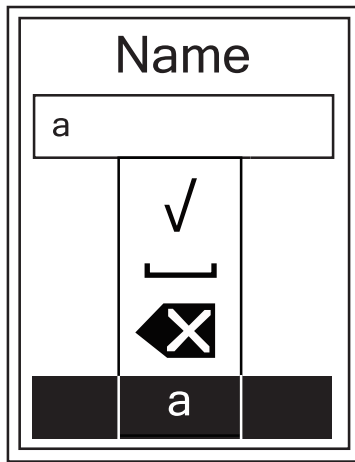

1. Lépkedjen a karakterek között fel és le a két szélső gombbal
2. Írja be a kiválasztott karaktert a középső gombbal
3. Nagybetű, speciális karakter vagy szám külön csoportban található. A szélső gombokkal lépjen a kiválasztott csoportra és a középsővel lépjen be
4. A művelet végeztével lépjen a ✓ jelre és a középső gombbal mentse el

## Intervallumos edzés

Komputerén beállíthat összetett, intervallumos edzést is. A tervezőn belül beállíthatóak az alábbi paraméterek: bemelegítés, intervallumok, levezetés – ezeken belül pedig megadható az ismétlésszám, pihenő idő, pulzus tartomány.

Warm Up	
Duration	
Target	
OK	

Work 1	
Work	
6'00"	158~170bpm
Recovery	
2'00"	137~149bpm
Repeat Time	
2	

Cooldown	
Duration	
Target	
OK	

1. **Train&Test > To Plan > Interval>**  
(Bemelegítés, Intervallumok, Levezetés)
2. Állítson be bemelegítést a **Set warm up?** kijelző üzenet után, vagy hagyja ki a bemelegítést
3. Állítsa be az edzés paramétereit (intenzív szakasz, pihenés, ismétlés) majd válassza ki a **Next** lehetőséget
4. Állítson be új intervallumot a **Create a new main set?** kijelző üzenet után, vagy hagyja ki és zárja le az edzést
5. Állítson be levezetést a **Set cool down?** kijelző üzenet után, vagy hagyja ki és mentse el az edzést
6. Nevezze el az edzést a **Save to My Workout** kijelző üzenet után, majd a betűk között található pipa jel kiválasztásával véglegesítse az edzést

## Saját edzések

A **My Workout** menübe lépve találja megtervezett edzéseit, az itt listázott edzések közül választhat indulás előtt.

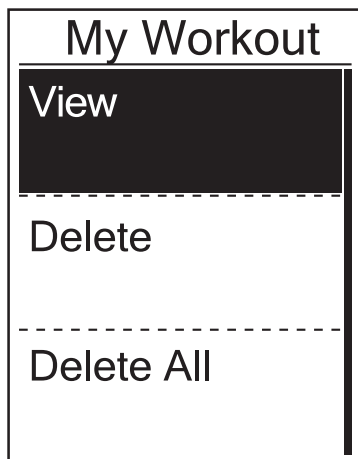

### Train&Test > My workout>View

1. A fent jelzett elérési útvonal végén találja az elmentett edzéseit
2. A **LAP ● OK** gombbal válassza ki a kívánt edzést
3. A **☰** gomb megnyomásával végignézheti az edzés beállításait, a **LAP ● OK** gombbal pedig elindíthatja az edzést. Az útvonal rögzítés automatikusan elindul

Az egyes edzéstervek törléséhez válassza a **Delete** opciót és válassza ki a törölni kívánt edzéstervet.

Az összes edzésterv törléséhez válassza a **Delete All** opciót.

## Bryton Teszt

Komputerén előre feltöltött edzéseket talál, melyek segítségével pontosabb, hatékonyabb edzéseket tud végezni.

### Train&Test > Bryton Test

A **LAP ● OK** gombbal álljon a kiválasztott edzéstípusra, majd a **LAP ● OK** gombbal válassza ki és a **LAP ● OK** gomb újbóli megnyomásával indítsa el az edzést.

## Edzés megállítása

Edzéseit manuálisan kell leállítania, a komputer mindaddig rögzíti útvonalát amíg az alábbi lépéseket el nem végzi:

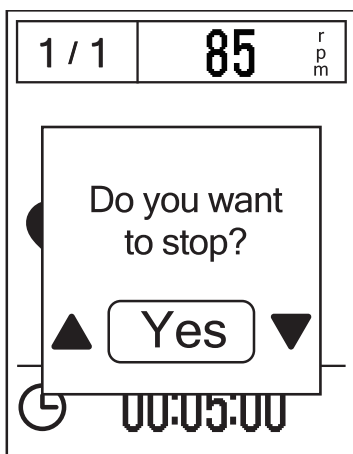

1. Nyomja meg a **||■➔** gombot az edzés szüneteltetéséhez, majd nyomja meg még egyszer, ha teljesen be akarja fejezni az edzést
2. Amennyiben a szüneteltetés után hosszabb idő telik el, a véletlen lezárást megelőzendő, a **||■➔** gomb második megnyomása után a komputer egy figyelmeztető kérdést tesz fel: **Do you want to stop?** Válassza a **Yes** opciót és zárja le az edzést

## Edzés megtekintése

Komputere grafikus és számszerű edzésanalízissel is rendelkezik, elemezheti edzéseit összességében és körönként is

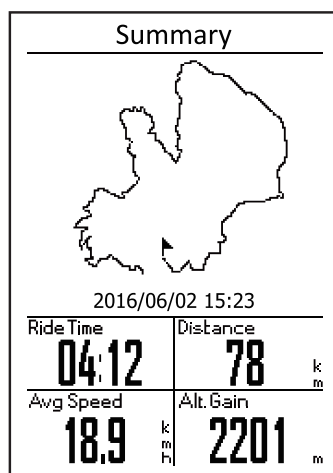

### Összegzés

3. **View History > View**
4. Válassza ki az elemezni kívánt edzést és a **LAP ● OK** gombbal lépjen bele
5. Válassza ki a Summary funkciót és a **LAP ● OK** gombbal lépjen bele

**Megjegyzés:** Javasolt a tracklogokat a <https://active.brytonsport.com> vagy a <https://www.strava.com> oldalra feltölteni, hiszen ezek a felületek sokkal fejlettebb analízáló funkciókkal rendelkeznek, mint a komputer beépített szoftvere.



## Részletek

Detail		
Time		
Trip Time	04:50:38	
Ride Time	04:12:26	
Distance		
Distance	78	km
Speed		
AvgSpd	18.9	km/h
MaxSpd	38	km/h
Altitude		
Alt. Gain	2201	m
Alt. Loss	400	m

1. **View History > View**
2. Válassza ki az elemezni kívánt edzést és a **LAP ● OK** gombbal lépjen bele
3. Válassza ki a Detail funkciót és a **LAP ● OK** gombbal lépjen bele

## Kör elemzés

Lap			
Lap	Dist.	Speed	Time
	km	km/h	
1	10.0	16.4	36:25
2	10.0	15.7	38:10
3	10.0	14.9	40:05
4	10.0	15.4	38:43
5	10.0	15.2	39:17
6	10.0	14.9	40:15
7	10.0	15.3	39:05
8	08.0	29.0	20:38

1. **View History > View**
2. Válassza ki az elemezni kívánt edzést és a **LAP ● OK** gombbal lépjen bele
3. Válassza ki a Lap funkciót és a **LAP ● OK** gombbal lépjen bele

## Grafikus elemzés

### 1. View History > View

- Válassza ki az elemezni kívánt edzést és a LAP ● OK gombbal lépjen bele
- Válassza ki az Analysis funkciót és a LAP ● OK gombbal lépjen bele
- Léptessen lefelé a ▾ gombbal a magasság, sebesség, pulzus, pedál fordulat és teljesítmény adatok megtekintéséhez

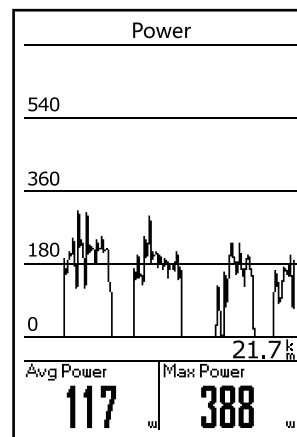
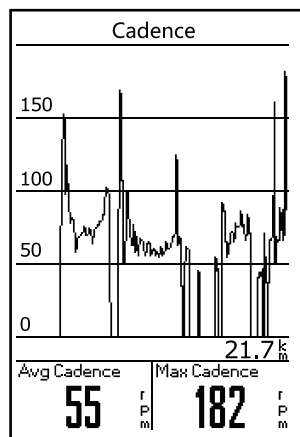
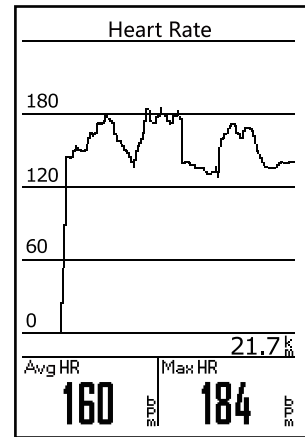
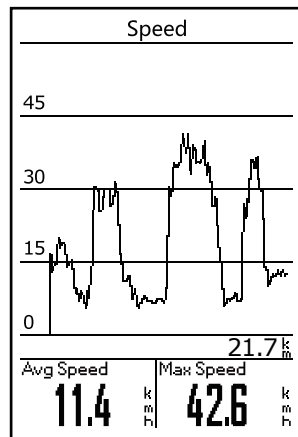
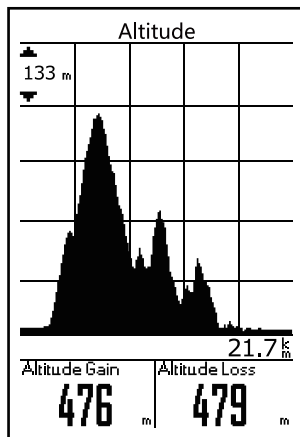

## Memória törlése

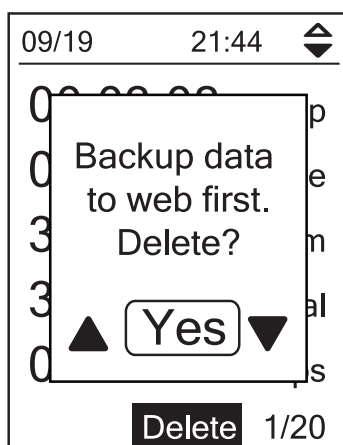

### View history > Delete

- A fent jelzett elérési útvonalon találja az elmentett tracklogjait
- A LAP ● OK gombbal válassza ki a kívánt edzést
- Backup data to web first?** kijelző üzenetre válassza a **Yes** opciót és törölje a tracklogot

Az összes tracklog törléséhez válassza a **View history > Delete All** opciót.

# Útvonal követés

Komputerére három féleképpen tölthet fel útvonalat: 1. applikáción keresztül, 2. újra betöltheti egy korábbi tracklogját, 3. kereshet az interneten útvonal fájlokat. Bármelyiket is választja, komputere végignavigálja rajta.

**Megjegyzés:** Fordulópont kijelzés és a fordulópontig hátralévő távolság kijelzése csak abban az esetben működik, ha az útvonalat applikációról töltötte fel.

## Útvonal készítése

### Útvonal készítése a Bryton App-ban

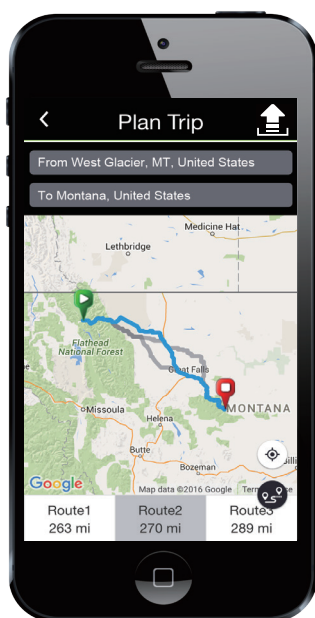

1. Nyissa meg a Bryton App-ot és nyomjon a **Plan Trip** gombra
2. Koppintson a térképen egy tetszőleges pontra, ez a pont lesz az útvonal startja
3. További koppintásokkal újabb fordulópontokat hozhat létre, melyek között az útvonaltervezést az applikáció automatikusan elvégzi
4. A legutolsó lerakott fordulópont lesz egyben az útvonal befejező pontja is
5. Nyomjon rá a  jelre és nevezze el az útvonalat
6. Az **Upload** gomb megnyomása után az útvonal feltöltődik a felhőbe, ekkor még komputerén nem látható
7. Komputerén válassza ki a **Data Sync** funkciót, így a szinkronizálás után már megtalálja komputerén a feltöltött útvonalat a **Follow Track > View** elérési útvonalon
8. A középső gombbal válassza ki a kívánt útvonalat, nyomja meg még egyszer a középső gombot és a komputer már el is indította a navigációt

## Útvonal készítése korábbi tracklogból

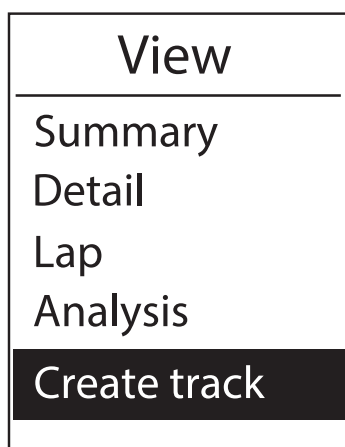

1. **View History > View** mappából válassza ki a kívánt útvonalat
2. A középső gombbal nyomjon rá a **More** lehetőségre
3. Válassza ki a **Create Track** lehetőséget
4. Nevezze el az útvonalat a Képernyő billentyűzet segítségével és mentse el
5. Az útvonalat megtalálja a **Follow Track > View** elérési útvonalon
6. A középső gombbal válassza ki a kívánt útvonalat, nyomja meg még egyszer a középső gombot és a komputer már el is indította a navigációt

## Internetről letölthető útvonalak



1. Töltse le a **kívánt útvonalat .gpx formátumban** számítógépére
2. Komputereát csatlakoztassa **USB kábellel** számítógépéhez
3. Másolja a kívánt útvonalat a komputer **Extra Files** nevű mappájába
4. Zárja be az intézőt és távolítsa el eszközét
5. Az útvonalat megtalálja a **Follow Track > View** elérési útvonalon
6. Aközépső gombbal válassza ki a kívánt útvonalat, nyomja meg még egyszer a középső gombot és a komputer már el is indította a navigációt

**Megjegyzés:** Komputere csak .gpx kiterjesztésű fájlokat tud kezelni. A Strava-ról .gpx formátumot tud exportálni, így az ott szerkesztett útvonalakkal nincs más dolga, csak a komputerre kell másolni. Bármilyen más kiterjesztésű fájlt először .gpx formátumúvá kell konvertálnia.

# Útvonalak megtekintése/törlése

Tekintse meg elmentett útvonalait komputerén

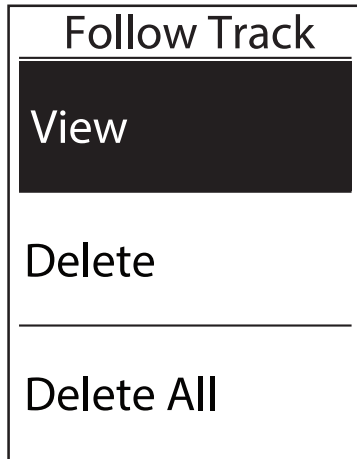

1. **Follow Track > View**
2. Válassza ki a kívánt útvonalat és a középső gomb megnyomásával lépjen bele az útvonal adataiba

Törölje feleslegessé vált útvonalait komputerén:

1. **Follow Track > Delete**
2. Válassza ki a kívánt útvonalat és a középső gomb megnyomásával törölje ki az útvonalat
3. Válassza a **Yes** opciót, amennyiben biztosan törölni szeretné az útvonalat

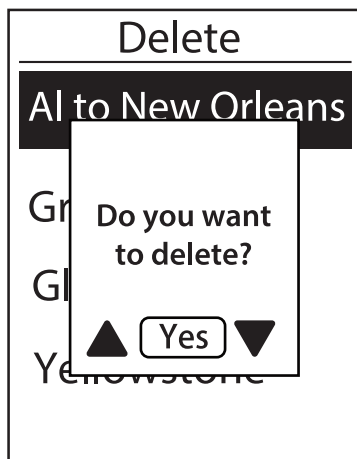

## Beállítások

A **Beállítások** menüpontban az edzések, a magasság, a főbeállítások, az érzékelők, a kerékpár és a felhasználó beállításait tudod személyre szabni.

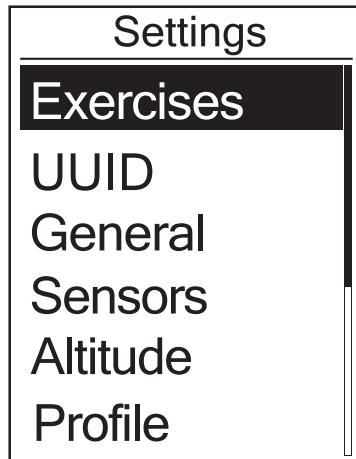



1. A főképernyőn nyomd meg a  gombot a **Beállítások** menüpont kiválasztásához.
2. Nyomd meg a   gombot a **Beállítások** menübe lépéshez.

## Automatikus kör

Automatikus körszámlálót indíthat el GPS pozíció vagy megtett távolság alapján.

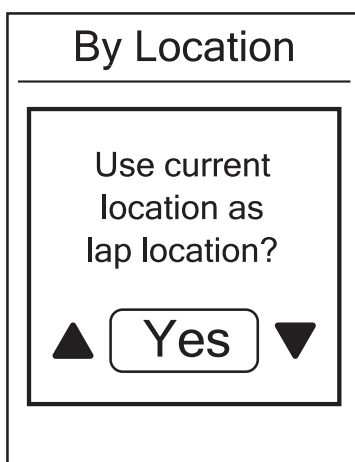
### Kör GPS alapján



1. **Settings > Exercises > Smart lap**
2. Válassza a **Location** menüfunkciót, amelyben GPS pozíció alapján szeretne automatikusan új köröket indítani. Csak az aktuális pozícióját tudja elmenteni, ettől eltérő koordináták megadására nincs lehetőség
3. Válassza a **Yes** lehetőséget a kijelzőn felvillanó **Use current location as lap location?** kérdésre
4. Nyomja meg a  gombot és lépjen ki ebből a menüből

**Megjegyzés:** No GPS Signal jelzés esetén a komputer nem tud pontos pozíciót menteni, várjon amíg a komputer jelet talál, vagy keressen olyan nyílt területet, ahol a vételt nem zavarják fák vagy magas épületek.

## Kör távolság alapján

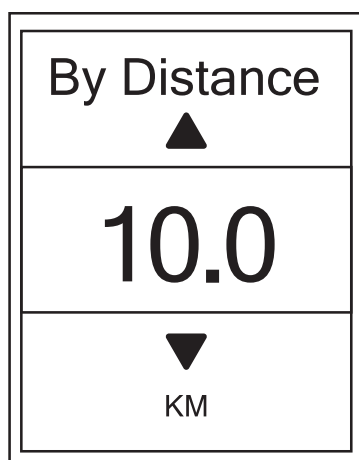

1. Válassza ki a **Distance** menüfunkciót, amennyiben helytől függetlenül, megtett távolság alapján szeretne automatikusan új köröket indítani
2. Állítsa be a kívánt távolságot és nyomja meg a **LAP ● OK** gombot
3. Nyomja meg a **|| ■ ➔** gombot és lépjen ki ebből a menüből

## Magasság

Amennyiben pontos ismeretekkel rendelkezik aktuális magasságáról és a GPS-nél pontosabb magasság adatokra van szüksége edzés közben, komputereén beállíthat kezdő magasságot.

### Aktuális magasság

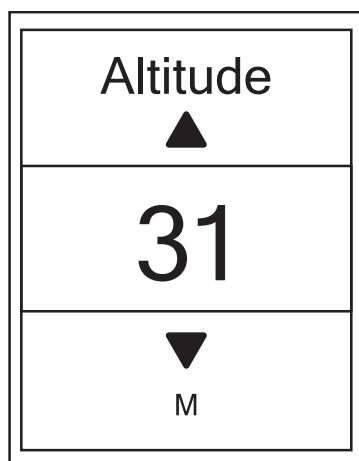

1. **Settings > Altitude > Altitude**
2. Állítsa be a kívánt magasságot és mentse el a **LAP ● OK** gombbal
3. Nyomja meg a **|| ■ ➔** gombot és lépjen ki ebből a menüből

## Előre elmentett helyek magassága

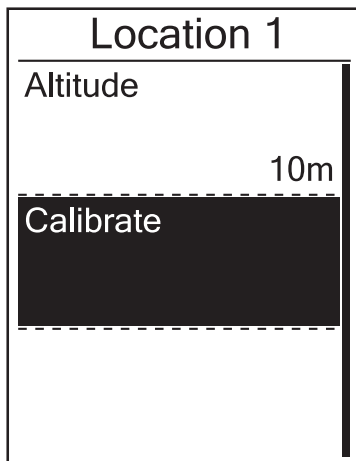

1. **Settings > Altitude > Location 1, Location 2, Location 3, Location 4, Location 5**
2. Állítsa be a kívánt helyszín magasságát és mentse el a **LAP ● OK** gombbal
3. A különböző helyszínek magasságának bekalibrálásához lépjen be a kívánt helyszínbe és válassza ki a **Calibrate** funkciót. Így a kiválasztott helyszín magassága jelenik meg aktuális magasságként
4. Nyomja meg a **|| ■ ➔** gombot és lépjen ki ebből a menüből

## Adatlap

A komputer kijelzőjén megjelenített adatok és azok elrendezése teljes mértékben személyre szabható. Állítson be saját adatlapokat igényei szerint.

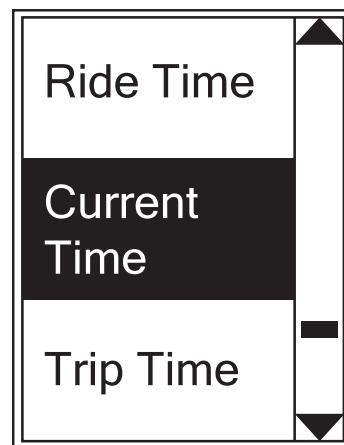
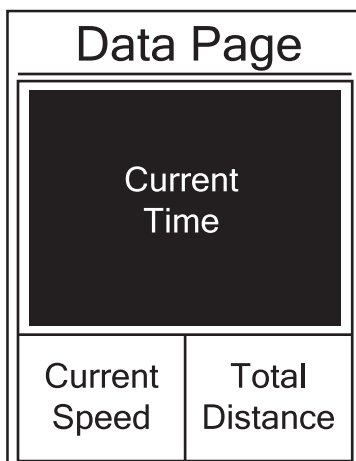

1. **Settings > Exercises > Data Page**
2. Állítsa át a **Data Page** funkciót **Manual**-ra, így szabadon szerkesztheti az adatmezőket
3. Lépjen be a **Data Page** menübe és válassza ki a szerkeszteni kívánt oldalt (az oldalakat inaktívvá is teheti)
4. Állítsa be a kijelzett adatok számát



- Lépjön a szerkeszteni kívánt mezőre, nyomja meg a **LAP ● OK** gombot majd a listából válassza ki a kívánt adatot és a **LAP ● OK** gomb megnyomásával mentse el
- Nyomja meg a **■ ■ ➔** gombot és lépjen ki ebből a menüből

**Megjegyzés:** Az adatlapok elrendezése a megjelenített adatok számától függően, automatikusan változik.

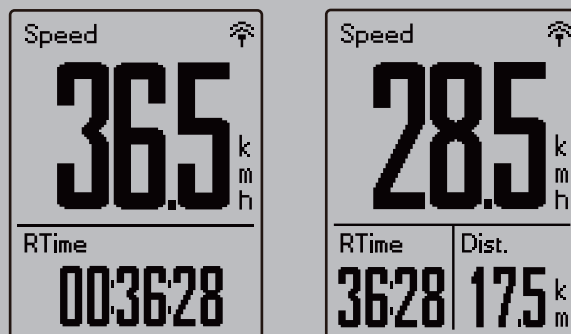

**Megjegyzés:** Amennyiben a megjelenített adatok **Auto** módra vannak állítva, az adatlap automatikusan kijelzi a párosított szenzorok adatait. Szenzorok nélkül a felesleges adatmezők eltűnnek.

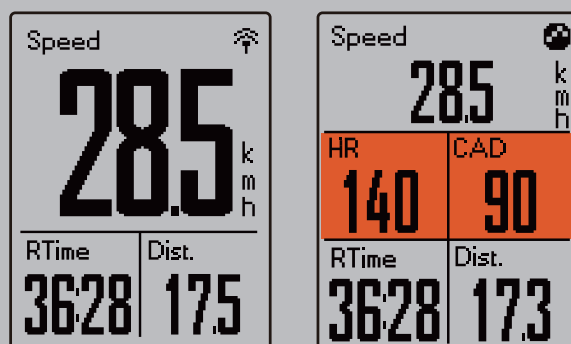

## Kör adatlapok beállítása

Cycle Lap	
Data Page 1	On
Data Page 2	On

- Settings > Exercises > Data Page > Lap**
- Válassza ki a **Data Page 1** vagy **Data Page 2** oldalt
- Az előző „Adatlap” részben leírtak alapján állítson be személyre szabott adatlapokat

**Megjegyzés:** A kör adatlapok csak akkor lesznek láthatóak kerékpározás közben, ha egynél több kört indít az edzés alatt. Egyetlen kör esetén, csak a normál adatlapok adatait láthatja.

## Figyelmeztetés beállítása

Alert funkció használatával beállíthat figyelmeztetést a következő esetekre:

- pulzus/pedálfordulat/sebesség a beállított határértékeken kívül kerül
- eléri a beállított idő/távolság limitet

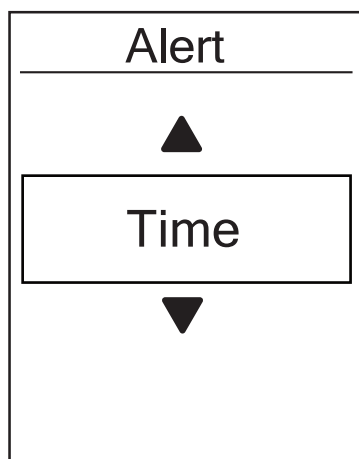

1. **Settings > Exercises > Alert**
2. Válassza ki, a fent említett funkciók közül, melyikre kíván figyelmeztetést beállítani. Egyszerre csak egy aktív figyelmeztetést tud létrehozni
3. Állítsa be a kívánt intervallumot és a LAP ● OK gomb megnyomásával mentse el

## Automatikus szüneteltetés

Bringázás közben számos olyan helyzet adódik, amikor csak 1-2 percre, de meg kéne állítani az edzést, pl. piros lámpánál, öltözőködsnél, stb. Az álló helyzetben is futó óra jelentősen ronthatja az átlagsebességet és fals adatot eredményezhet, ezért javasolt a **Smart Pause** funkció használata. Álló helyzetben a komputer szünetelteti a rögzítést és induláskor automatikusan folytatja.

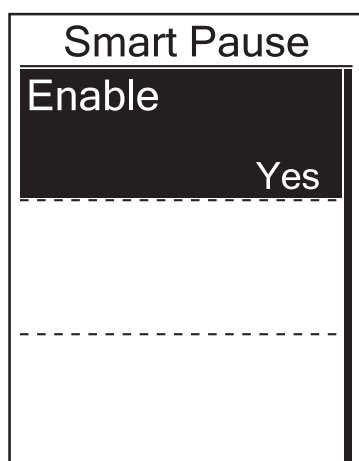

1. **Settings > Exercises > Smart Pause**
2. Alapértelmezett beállítás szerint a **Smart Pause** engedélyezve van, a menübe lépve deaktiválhatja

**Megjegyzés:** Strava-ra feltöltve 2 féle idő látható: Moving Time, ami a megállások idejével nem számol és Elapsed Time, ami a teljes edzés ideje, megállásokkal együtt.

# Adatrögzítés

## Összes megtett távolság

Komputere összegzi edzései alatt megtett kilométereit, amit **ODO** néven talál az adatmezők beállításánál. Az összegzett kilométereket kétféleképpen számolhatja a komputer: csak a GPS loggal rögzített edzések alapján vagy minden edzés összesítésével.

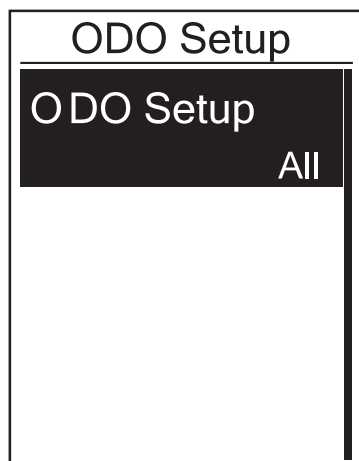

1. **Settings > Exercises > Data Record > ODO setup**
2. Válassza az **All** opciót, amennyiben a GPS-sel nem loggolt edzéseket is látni szeretné az **ODO** adatmezőben, vagy válassza a **Recorded** opciót, amennyiben csak a loggolt edzéseit kívánja látni

**Megjegyzés:** „All” opció esetén a rögzítési mód automatikusan 1 sec-re vált. Az ily módon rögzített log kicsit több memóriát foglal, mint a Smart Record mód.

## 1 sec rögzítési mód engedélyezése

Ezzel a funkcióval pontos, másodpercenkénti mintavétellel készült tracklogot rögzíthet.

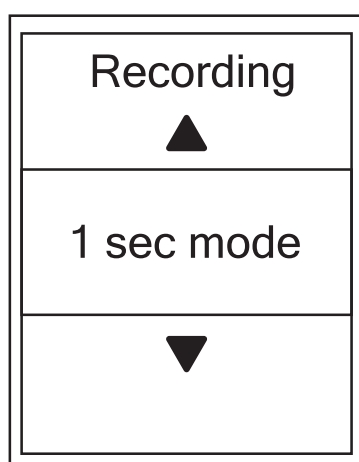

1. **Settings > Exercises > Data Record > Recording**
2. Válassza ki az **1 sec mode** funkciót és mentse el a **LAP** ● **OK** gomb megnyomásával.

## Felhasználói profil személyre szabása

Ebben a menüben beállíthatja személyes paramétereit, melyek az edzések megtervezésénél alapul szolgálnak.

User	
Gender	Male
Birthday	1982/01/01
Height	177 cm

1. **Settings > Profile > User Profile**
2. Egyesével lépkedjen végig az alábbi opciókon és állítsa be saját adatait: Neme, Születési ideje, Testmagassága, Testsúlya, Max HR, LTHR, FTP, MAP
3. A **|||** és a **≡** gombokkal állítsa be a kívánt értékeket, majd a **LAP ● OK** gomb megnyomásával mentse el
4. A **|||** gomb megnyomásával lépjen ki a menüből

## Kerékpár személyre szabása

Ebben a menüben beállíthatja kerékpárja tulajdonságait.

Bike 1	
Spd Source	
Weight	13kg
Wheel	1700mm

1. **Settings > Profile > Bike Profile**
2. Válassza ki a **Bike 1** lehetőséget
  - Állítsa be a sebesség mintavételi forrását (**Spd Source**)
  - GPS vagy sebesség/combo szenzor
  - Állítsa be kerékpárja súlyát és kerék méretét
  - Lépjen vissza a menübe
3. Amennyiben két kerékpárja van, válassza ki a **Bike 2** lehetőséget és az almenükben állítsa be második kerékpárjához tartozó adatokat
  - Állítsa be a sebesség mintavételi forrását (**Spd Source**)
  - GPS vagy sebesség/combo szenzor
  - Állítsa be kerékpárja súlyát és kerék méretét
  - Amennyiben ezzel a kerékpárral indul útnak, válassza ki az **Activate** lehetőséget, így a komputer ennek a kerékpárnak a beállításával fog számolni
  - Lépjen vissza a menübe

**Megjegyzés:** Kerék méret beállításához a 43. oldalon talál segítséget.

## Kerékpár profil megtekintése

Bike 1	
Trip 1	1033km
Trip 2	0km
Ride Time	89:23:28

1. **Settings > Profile > Bike Profile > Overview**
2. Válassza ki a megtekinteni kívánt kerékpárt, vagy válassza az összegzett, **Bike 1+2** lehetőséget
3. A **LAP ● OK** gombbal léptethet végig az összes összegzett adaton
4. A **||■➔** gomb megnyomásával lépjen ki a menüből

## Odometer beállítása





Bike 1+2	
ODO	1033km
Ride Time	89:23:28
Alt.Gain	8600m
Alt.Loss	5740m

1. A Beállítások menüben nyomja meg a **☰** gombot a **Profile > Bike Profile > Overview** kiválasztásához, majd nyomja meg a **LAP ● OK** gombot
2. Nyomhja meg a **☰** gombot a **Bike 1+2** menüpont kiválasztásához, majd a **LAP ● OK** gombbal lépjen be
3. Lépjen be az ODO beállítása lapra
4. A **▲ / ▼** gombokkal végezze el a beállítást, majd ogadja el a **LAP ● OK** gombbal
5. A **||■➔** gombbal kiléphet a menüből

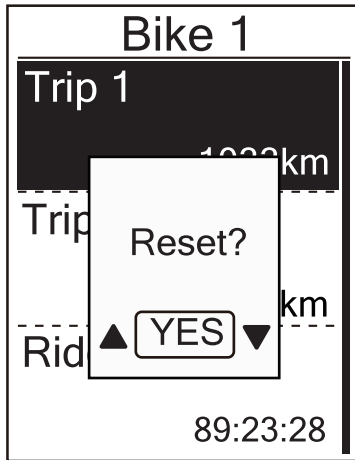
**Megjegyzés:** Gyorsabb léptetéshez tartsa lenyomva a **▲ / ▼** gombokat.

## Odométer nullázása



1. A **Beállítások menüben** nyomja meg a  gombot a **Profile > Bike Profile > Overview** kiválasztásához, majd nyomja meg a **LAP ● OK** gombot
2. Nyomhja meg a  gombot a kívánt kerékpár kiválasztásához, majd a **LAP ● OK** gombbal lépjen be
3. Nyomja meg a  gombot a szakasz 1 vagy 2 kiválasztásához, majd fogadja el. Ha a **BIKE1+2**-be lépett, most az **ODO**-t kell választania
4. A „**Reset?**” üzenetre válassza a „**Yes**” lehetőséget és fogadja el, vagy a  /  gombbal állítsa a kívánt értékre az **ODO**-t.
5. Kiléphet a menüből

# Rendszerbeállítások módosítása

Ebben a menüben módosíthatja a háttérvilágítás, gomb hang stb. beállításait.

## Háttérvilágítás beállítása

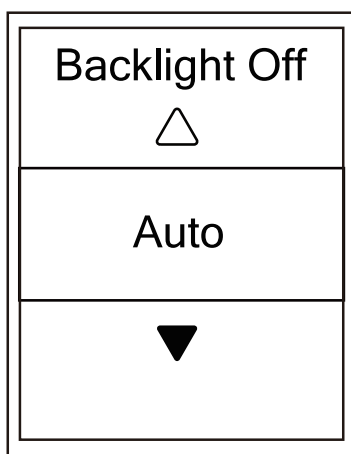

1. **Settings > General > System > Backlight Off**
2. Válassza ki, mennyi idő múltán kapcsoljon ki a kijelző háttérvilágítása, amennyiben semmilyen gombot nem nyom meg. Pontos perc beállítások mellett választhat folyamatos fényt és automatikus kikapcsolást is
3. A **||■➔** gomb megnyomásával lépjen ki a menüből

**Megjegyzés:** Auto módban a komputer a GPS pozíció alapján kalkulált napkelte és napnyugta időpontokhoz igazítja a háttérvilágítást, tehát csak a napszakhoz tud igazodni, a környezet fényességéhez nem.

## Gomb hang beállítása

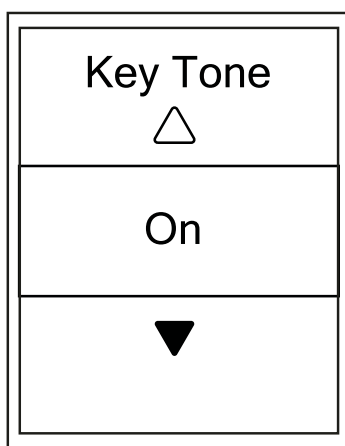

1. **Settings > General > System > Key Tone**
2. Válassza ki a kívánt beállítást és a **LAP ● OK** gomb megnyomásával mentse el
3. A **||■➔** gomb megnyomásával lépjen ki a menüből

## Hangjelzések beállítása

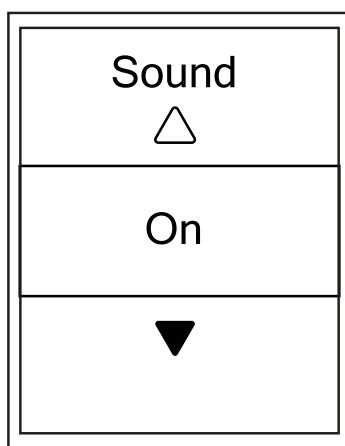

1. **Settings > General > System > Sound**
2. Válassza ki a kívánt beállítást és a **LAP ● OK** gomb megnyomásával mentse el
3. A **||■➔** gomb megnyomásával lépjen ki a menüből

## Idő/mértékegységek beállítása

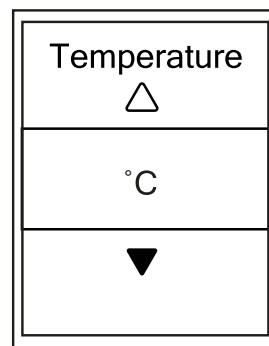
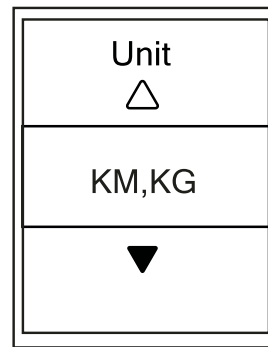
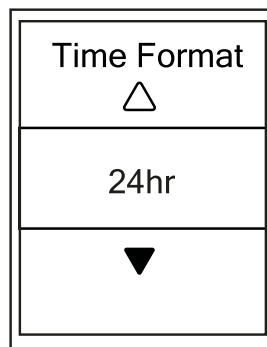
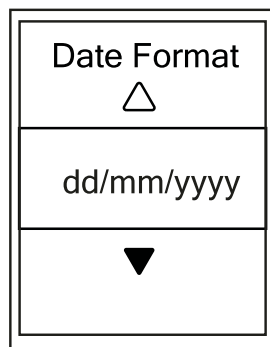
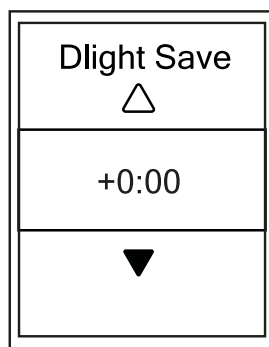

4. **Settings > General > System > Time/ Unit > Dlight Save, Date format, Time Format, Unit, Temperature**
5. Válassza ki a kívánt beállítást minden almenüben és a **LAP ● OK** gomb megnyomásával mentse el
6. A **||■➔** gomb megnyomásával lépjen ki a menüből



## Kontraszt beállítása

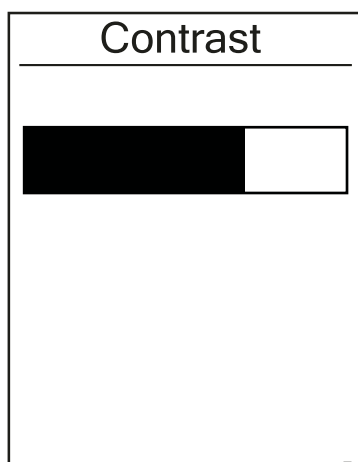

1. **General > System > Contrast**
2. Nyomja meg a ▲/▼ gombot a beállítás elvégzéséhez
3. Kiléphet a menüből a ■■➔ gombbal

## Nyelv beállítása



4. **Settings > General > System > Language**
5. Válassza ki a kívánt nyelvet és a LAP ● OK gomb megnyomásával mentse el
6. A ■■➔ gomb megnyomásával lépjen ki a menüből

## GPS állapot megtekintése

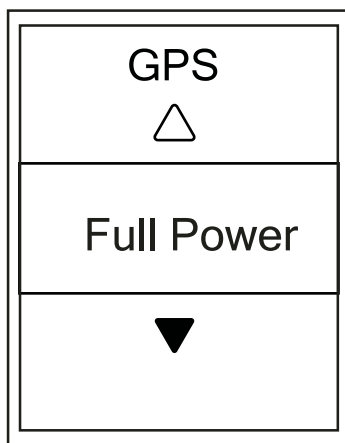

1. **Settings > General > GPS**
2. Válassza ki a kívánt GPS módot
  - **Off:** válassza ezt a módot, amennyiben nincs szüksége GPS jelre, pl. beltérben, görgőn
  - **Power Save** (akku kímélő): válassza ezt a módot, amennyiben nincs szüksége nagyon pontos tracklog rögzítésre, pl. hosszú egyenes szakaszokon
  - **Full Power:** válassza ezt a módot, amennyiben nagyon pontos tracklog-ra van szüksége, vagy gyenge GPS jel (erdő, város) mellett használja a számítort

## Szoftververzió megtekintése

Ellenőrizze legalább havonta, hogy a legfrissebb szoftver van-e a komputerén!

1. **Settings > General > About**
2. A kijelzőn olvashatja a telepített szoftver verziószámát és komputeré gyártási számát (ua., mint a dobozon és a hátoldalon)
3. A **||■➔** gomb megnyomásával lépjen ki a menüből

## Bluetooth

Bluetooth szinkronizáláshoz ellenőrizze, hogy komputerén és telefonján is engedélyezve van a Bluetooth.

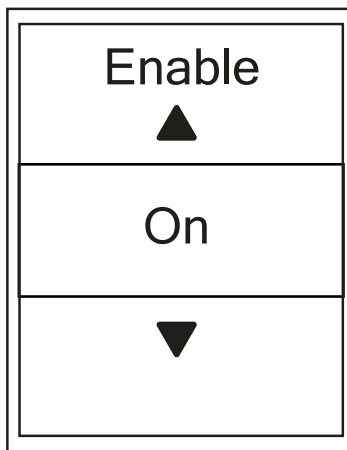

1. **Settings > General > Bluetooth**
2. Válassza ki a **Bluetooth** lehetőséget és állítsa **ON** módra
3. A **LAP ● OK** gomb megnyomásával mentse el
4. A **||■➔** gomb megnyomásával lépjen ki a menüből

## Irányérzékelő beállítása

Amennyiben az irányérzékelő nem működik megfelelő pontossággal, végezze el a kalibrálását kézzel.

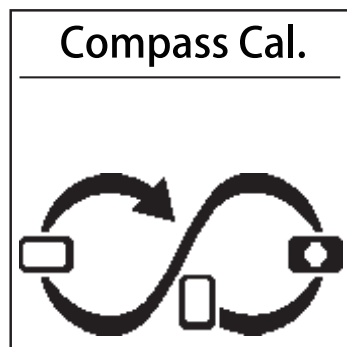

1. **Settings > General > Compass Cal.**
2. Kövesse a képernyőn megjelenő útmutatót, a hangjelzésig

**Megjegyzés:** A szenzor működését befolyásolhatják a közelben lévő mágneses tárgyak (pl. mágnes, vasból készült tárgyak, és elektronikus eszközök). A finomhangolást kültéren végezze, épületektől és magasfeszültségű felsővezetésektől távol. A művelet általában nem tart tovább 10 mp-nél.

## Automatikus görgetés beállítása

A funkció engedélyezése után a komputer automatikusan, a beállított időközönként változtatja az adat oldalakat.

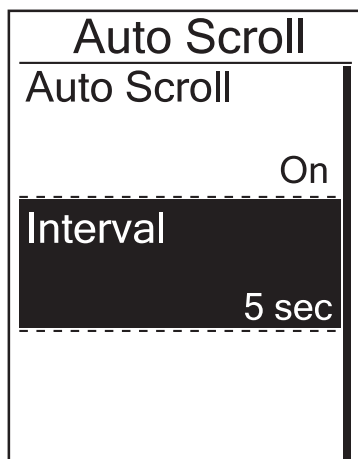

1. **Settings > General > Auto Scroll**
2. Állítsa **On** módra az **Auto Scroll** funkciót
3. Állítsa be az Interval menüben a lapozás idejét
4. A **||■➔** gomb megnyomásával lépjen ki a menüből

## Automatikus felülírás beállítása

A funkció engedélyezése után a komputer automatikusan felülírja a legrégebbi fájlokat, így a memória sosem telik meg teljesen.

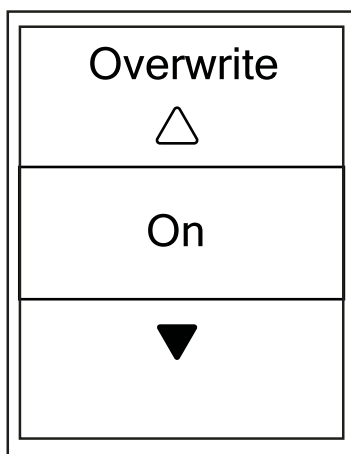

1. **Settings > General > File Saving**
2. Állítsa **On** módra a **File Saving** funkciót
3. A **||■➔** gomb megnyomásával lépjen ki a menüből

## Start emlékeztető beállítása

Ebben a menüben beállíthatja, hogy amennyiben a komputer mozgást érzékel, automatikus kijelző üzenetet küldjön és emlékeztessen a rögzítés elindítására.

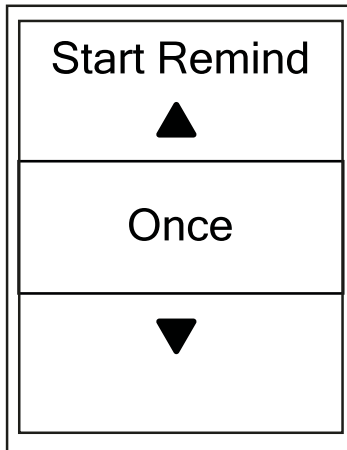

1. **Settings > General > Start Remind**
2. A menüben belül 3 lehetőség közül választhat:
  - **Repeat** – válassza ezt a lehetőséget, ha semmiképpen nem szeretne tracklog rögzítés nélkül elindulni. Ebben a módban, mozgás közben az óra folyamatosan mutatja az értesítést mindaddig, amíg **Yes** módot kiválasztva el nem indítja a rögzítést
  - **Once** – a komputer csak induláskor jelzi, hogy indítsa el a rögzítést
  - **Off** – a komputer egyáltalán nem figyelmeztet a rögzítés elindítására
3. Mentse el a kiválasztott módot, majd a **||■➔** gomb megnyomásával lépjen ki a menüből

## Memória foglaltság

Ebben a menüben megtekintheti a memória telítettségét.

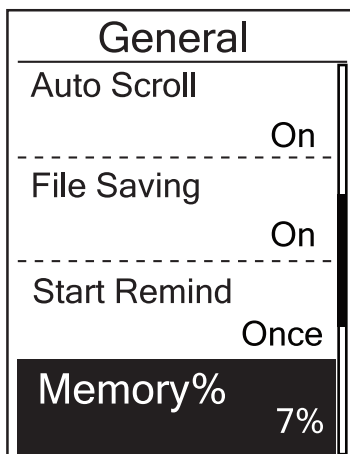

1. **Settings > General > Memory**
2. A kijelzőn százalékban láthatja a memória telítettségét
3. A **||■➔** gomb megnyomásával lépjen ki a menüből

# Minden adat törlése

Szükség esetén (pl. eladná komputerét) visszaállíthatja komputerét a gyári állapotra.

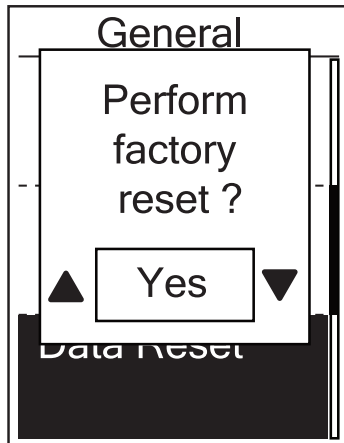

1. **Settings > General > Data Reset**
2. Amennyiben biztos benne, hogy nem kíván semmilyen adatot megtartani, a felugró kérdésre **Perform factory reset?** válassza a **Yes** opciót
3. A komputer kikapcsol és újraindul

## Szenzorok

Ebben a menüben párosíthatja meglévő szenzorait komputeréhez. Amennyiben a komputerben 2 kerékpár szenzor adatait kívánja tárolni, úgy a második kerékpár beállítása után (22. oldal) megint vissza kell lépnie ebbe a menübe és elvégezni a párosítást az új szenzorokkal.

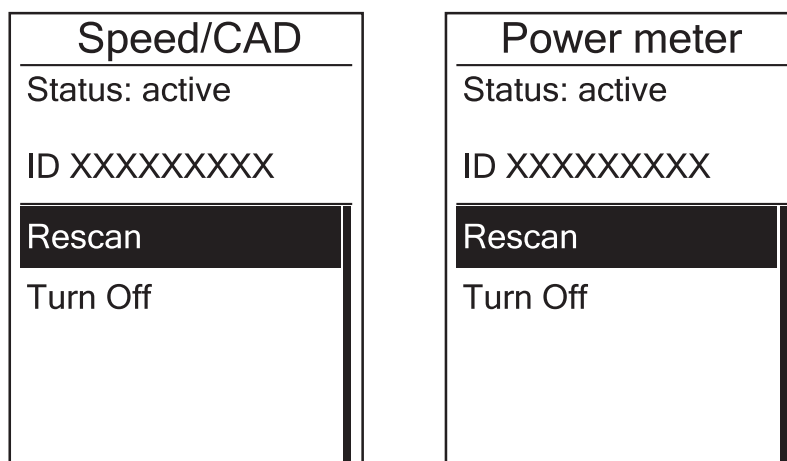
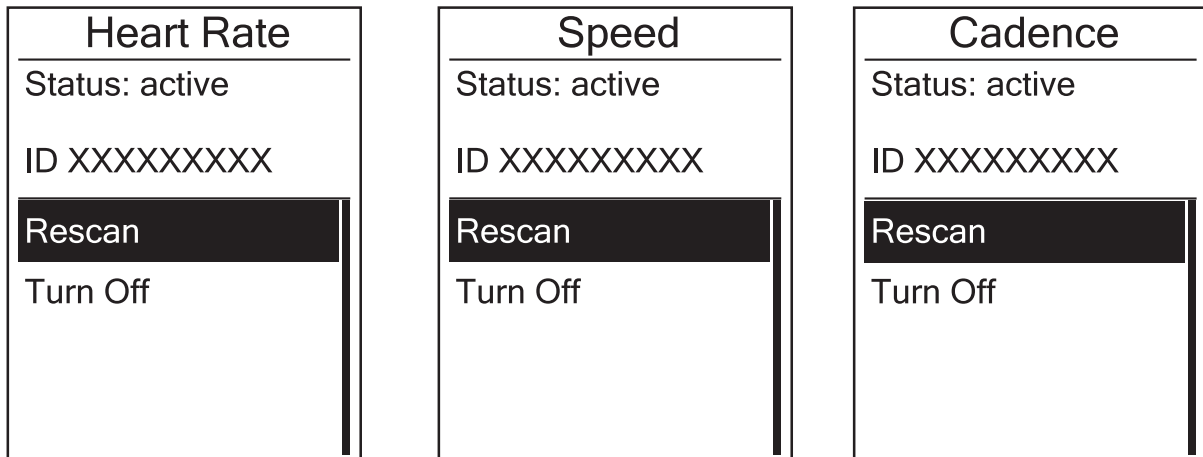

1. **Settings > Sensors > Heart Rate / Speed / Cadence / Speed-Cadence Combo / Power / Di2**
2. Válassza ki a párosítani kívánt szenzor típusát
3. Válassza ki a **More** opciót
4. Válassza ki a **Rescan** opciót
5. A szenzor párosítása sikeres, ha az ID mezőben megjelenik egy 3-5 jegyű szám
6. A **||■➔** gomb megnyomásával lépjen ki a menüből

**Megjegyzés:** párosításkor ügyeljen arra, hogy más szenzor ne legyen a komputer 10 m-es körzetében, mert előfordulhat, hogy a komputer a másik szenzort fogja elmenteni. A menüből kilépve, a főképernyőn láthatja a párosított szenzorok piktogramjait. Amennyiben valamelyik szenzor párosítása sikertelen, úgy a piktogramja villogva jelenik meg a kijelzőn.

# Függelék

## Specifikációk

### Rider 530

Megnevezés	Leírás
Kijelző	2.6" FSTN positive transfective dot-matrix LCD
Méretek	54.9 × 92.2 × 17.6 mm
Súly	79 g
Üzemi hőmérséklet	-10°C ~ 50°C
Akku tölthetőség	0°C ~ 40°C
Akku típus	Li polymer, újratölthető
Akku üzemidő	33 óra nyílt terepen
ANT+	Komputere kompatibilis minden ANT+ rendszert használó szenzorral. <a href="http://www.thisisant.com/directory">www.thisisant.com/directory</a>
GPS	Beépített, magas érzékenységű GPS vevő
Bluetooth	Beépített Bluetooth technológia
Vízállóság	IPX7
WLAN	IEEE 802.11 b/g/n

### Pedálfordulat mérő szenzor

Megnevezés	Leírás
Méretek	33.9 × 13.5 × 39 mm
Súly	14 g
Vízállóság	IPX7
Jelátvitel hatótávolsága	5 m
Elem üzemidő	16 hónap, napi 1 óra használat esetén
Üzemi hőmérséklet	-10°C ~ 60°C
Jelátvitel	2.4 GHz / Dynastream ANT+ Sport wireless communications protocol

A jel pontossága függhet a szenzor – mágnes kapcsolattól, környező elektromos interferenciától, komputer – szenzor távolságtól.

## Pulzusmérő szenzor

Megnevezés	leírás
Méreték	67~100 × 26 × 15 mm
Súly	14 g (sensor) / 35 g (strap)
Vízállóság	IPX7
Jelátvitel hatótávolsága	5 m
Elem üzemidő	24 hónap, napi 1 óra használat esetén
Üzemi hőmérséklet	5°C ~ 40°C
Jelátvitel	2.4 GHz / Dynastream ANT+ Sport wireless communications protocol

A jel pontossága függhet a környező elektromos interferenciától, és a komputer – szenzor távolságtól.

## Elemek

Pulzusmérő és pedálfordulat mérő szenzorok **CR2032** elemmel működnek.

Az elemcsere lépései:

1. Fordítsa meg a szenzort
2. Egy érme segítségével nyissa ki a hátsó fedlapot
3. Pattintsa ki a fedlapot, majd a fedlapból a régi elemet
4. Helyezze be az új elemet a fedlapba, domború oldalával felfelé
5. Egy érme segítségével zárja be a hátsó fedlapot

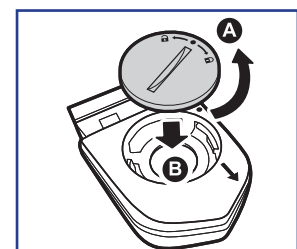
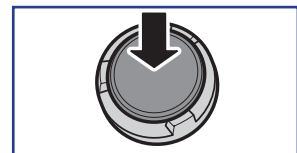
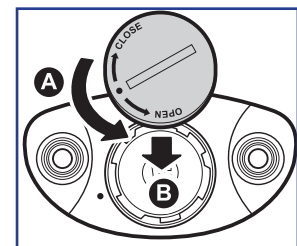

### Megjegyzés:

- Ügyeljen a pozitív és negatív oldal helyes behelyezésére, a helytelen használat meghibásodáshoz vezethet
- Figyeljen, hogy a tömítés ne essen ki az elem cseréjekor
- Az elemek eldobásakor legyen tekintettel környezetére, keressen fel egy erre alkalmas lerakót!



# A komputer felszerelése

## Bike Mount

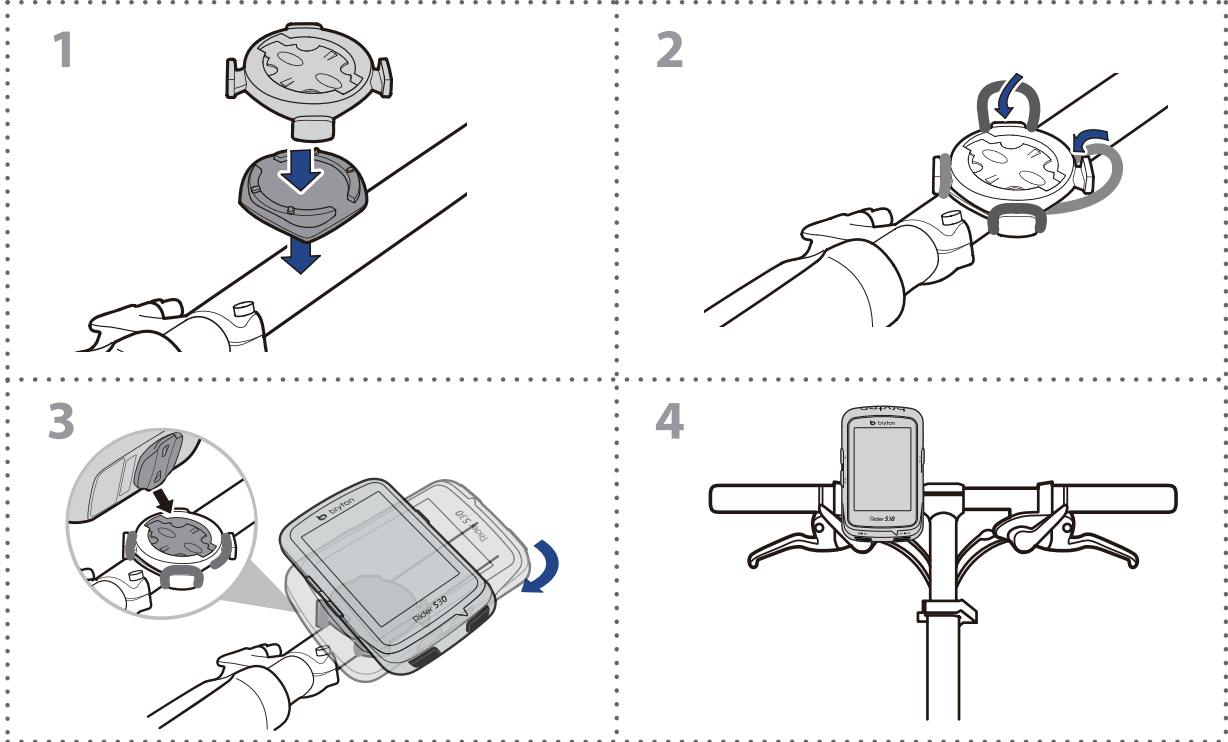

## F-Mount

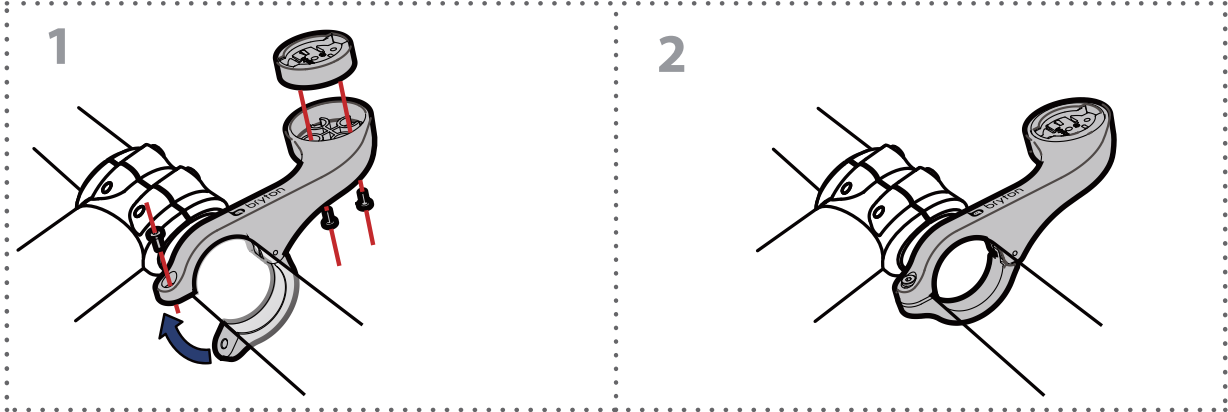

# Sebesség/pedálfordulat szenzorok felszerelése

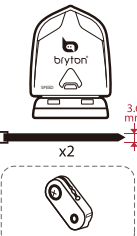
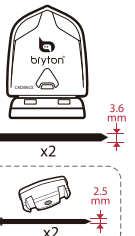
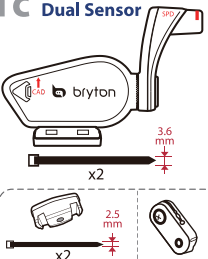
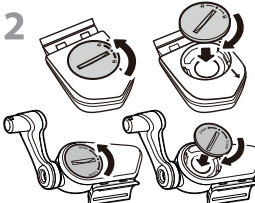
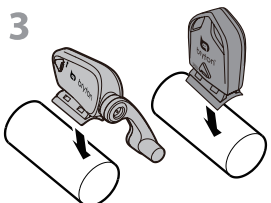
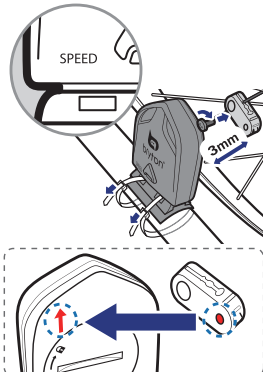
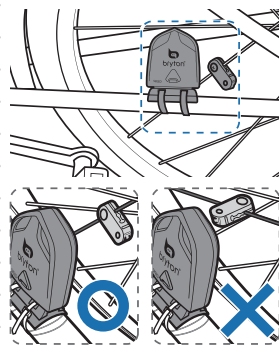
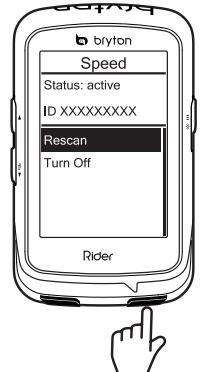
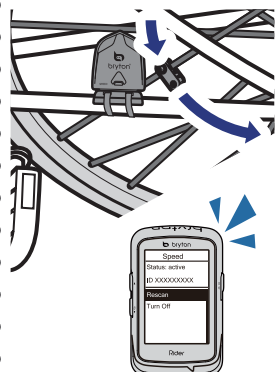
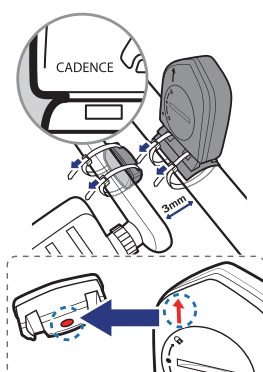
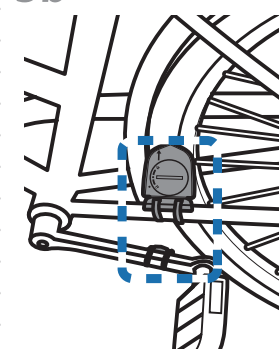
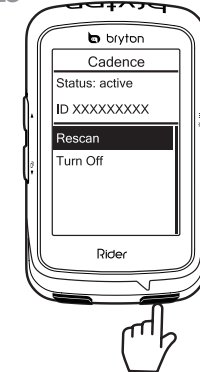
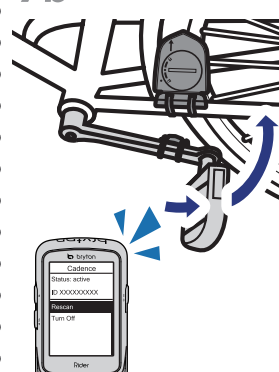
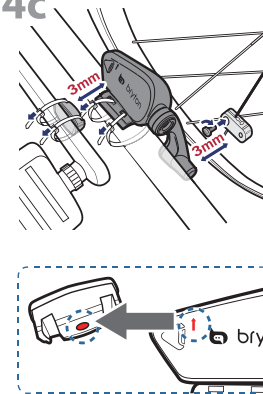
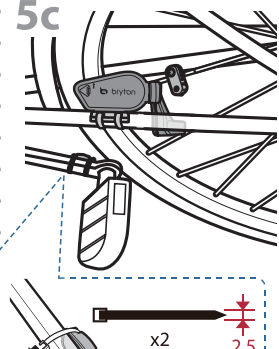
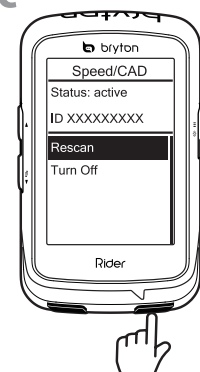
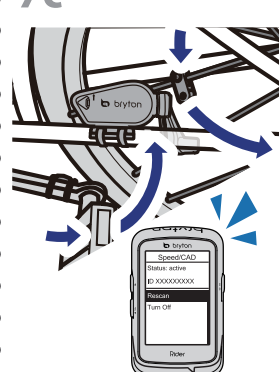
<p><b>1a Speed</b></p>  <p>x2 3.6 mm</p>	<p><b>1b Cadence</b></p>  <p>x2 3.6 mm</p>	<p><b>1c Dual Sensor</b></p>  <p>x2 3.6 mm x2 2.5 mm</p>	<p><b>2</b></p>  <p>Remove battery tab before use</p>	<p><b>3</b></p>  <p>x2 3.6 mm</p>
<p><b>4a</b></p>  <p>3mm</p>	<p><b>5a</b></p> 	<p><b>6a</b></p>  <p>Rider</p>	<p><b>7a</b></p> 	
<p><b>4b</b></p>  <p>3mm</p>	<p><b>5b</b></p> 	<p><b>6b</b></p>  <p>Rider</p>	<p><b>7b</b></p> 	
<p><b>4c</b></p>  <p>3mm</p>	<p><b>5c</b></p> 	<p><b>6c</b></p>  <p>Rider</p>	<p><b>7c</b></p> 	

**Megjegyzés** (Speed/Cadence/Dual Sensor)

- A pontos működéshez kövesse az alábbi utasításokat:
  - Ügyeljen rá, hogy az 5a,b képeken feltüntetett módon szerelje fel a szenzorokat és mágneseket
  - Ellenőrizze, hogy a szenzor-mágnes távolság nem nagyobb 3 mm-nél
  - Első használat előtt a szenzoron található gomb megnyomásával ébressze fel a szenzort és ellenőrizze, hogy az első néhány szenzor-mágnes kapcsolat közben felvillan-e a zöld led. Amennyiben a zöld led nem villan fel, a beállítást finomítani kell!

## Pulzus szenzor felszerelése

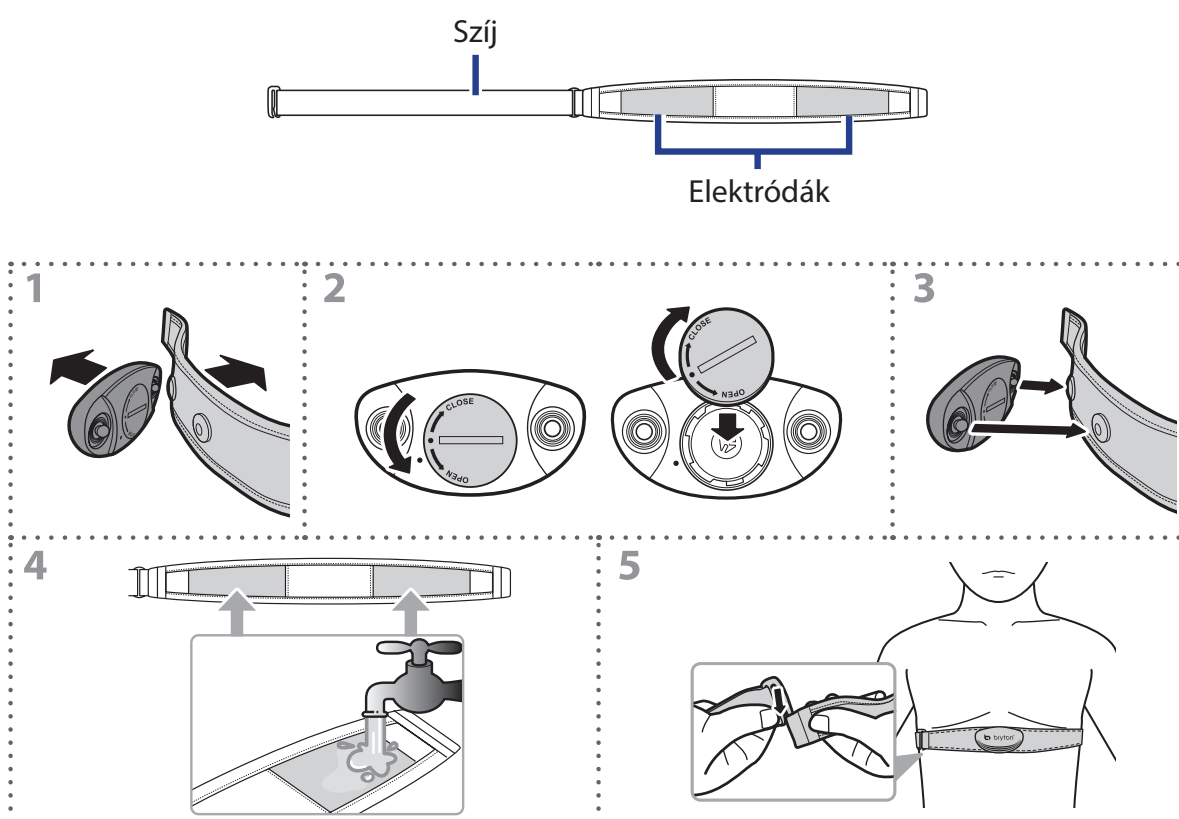
**Megjegyzés** (pulzusmérő)

- Hideg időben ügyeljen rá, hogy mellkasa és a szenzor ne hűljön ki, öltözzön melegen
- A mellkas pántot közvetlenül a bőrén viselje, ne vegyen alá vékony öltözetet se
- A szenzort igazítsa mellkasa közepére, közvetlenül mellei alá. A Bryton logó normál módon, felfelé álljon
- A mellkas pántot olyan feszesre állítsa, hogy az ne lazulhasson meg és ne csússzon le mellkasáról még akkor sem, ha elkezd izzadni
- Amennyiben a szenzor nem kap impulzust, próbálja benedvesíteni a tappancsokat, vagy melegítsen kb 3-5 percig
- Pattintsa le a szenzort az övről amennyiben hosszabb ideig nem használja!

## Kerékméret beállítása

A kerék mérete a gumiköpeny mindkét oldalán jelölve található.

Kerék mérete	Kerülete (mm)	Kerék mérete	Kerülete (mm)
12x1.75	935	26x3.00	2170
12x1.95	940	26x1-1/8	1970
14x1.50	1020	26x1-3/8	2068
14x1.75	1055	26x1-1/2	2100
16x1.50	1185	650C Tubular 26x7/8	1920
16x1.75	1195	650x20C	1938
16x2.00	1245	650x23C	1944
16x1-1/8	1290	650x25C 26x1(571)	1952
16x1-3/8	1300	650x38A	2125
17x1-1/4	1340	650x38B	2105
18x1.50	1340	27x1(630)	2145
18x1.75	1350	27x1-1/8	2155
20x1.25	1450	27x1-1/4	2161
20x1.35	1460	27x1-3/8	2169
20x1.50	1490	27.5x1.50	2079
20x1.75	1515	27.5x2.1	2148
20x1.95	1565	27.5x2.25	2182
20x1-1/8	1545	700x18C	2070
20x1-3/8	1615	700x19C	2080
22x1-3/8	1770	700x20C	2086
22x1-1/2	1785	700x23C	2096
24x1.75	1890	700x25C	2105
24x2.00	1925	700x28C	2136
24x2.125	1965	700x30C	2146
24x1(520)	1753	700x32C	2155
24x3/4 Tubular	1785	700C Tubular	2130
24x1-1/8	1795	700x35C	2168
24x1-1/4	1905	700x38C	2180
26x1(559)	1913	700x40C	2200
26x1.25	1950	700x42C	2224
26x1.40	2005	700x44C	2235
26x1.50	2010	700x45C	2242
26x1.75	2023	700x47C	2268
26x1.95	2050	29x2.1	2288
26x2.10	2068	29x2.2	2298
26x2.125	2070	29x2.3	2326
26x2.35	2083		

## Karbantartás

Rendeltetésszerű használat és minimális odafigyelés mellett komputere évekig megőrzi gyári állapotát, ezért olvassa el az alábbi pontokat:

- Ügyeljen rá, hogy ne ejtse le komputere, a komputer csak minimálisan ütésálló
- Ne tegye ki komputere extrém hőmérsékletnek vagy nedvességnek
- A műanyag karcolódásával a kijelző hamar homályossá válhat, óvja a műanyagot kijelző védő fóliával
- Használjon nedves törlőkendőt komputere tisztításához
- Ne próbálja meg szétszerelni, megjavítani vagy bármilyen formában módosítani komputere. Bármilyen beavatkozás után a garancia érvényét veszti.

**Megjegyzés:** Szakszerűtlen elem/akkumulátor szerviz vagy csere robbanáshoz, tűzesethez vezethet. Kizárólag a gyártó által előírt elemeket használja. Az elemek eldobásakor legyen tekintettel környezetére, keressen fel egy erre alkalmas lerakót.



Védje Környezetét! A használt akkumulátorok veszélyes hulladéknak minősülnek. Gyűjtse elkülönítve, és adja le a gyűjtőpontokon!

## Adatmezők

Rövidítés	Teljes jelentés
Sunrise	Napfelkelte
Sunset	Napnyugta
RTime	Tekerés idő
AvgSpd	Átlagsebesség
Max Spd	Maximum sebesség
HR	Pulzus
Avg HR	Átlag pulzus
Max HR	Maximum pulzus
MHR Zone	Maximum pulzus zóna
LTHR Zone	Laktát küszöb zóna
MHR%	Maximum pulzus %
LTHR%	Laktát küszöb %
AvgCAD	Átlag pedálfordulat
MaxCAD	Maximum pedálfordulat
LapAvSpd	Kör átlagsebesség
LapMaSpd	Kör maximum sebesség
L'stLpAvSp	Előző kör átlagsebesség
LapDist	Kör távolság
L'stLpDist	Előző kör távolság
L'stLapT	Előző kör idő
LapAvHR	Kör átlag pulzus
LapMaHR	Kör maximum pulzus
L'LpAvHR	Előző kör átlag pulzus
L'A'MHR%	Kör maximum pulzus %
L'A'LTHR%	Kör laktát küszöb %
LpAvSt'dR	Kör átlag lépésütem
LpStr'dAvL	Kör átlag lépéshossz
LLpSt'dAvL	Előző kör átlag lépéshossz
LapAvP	Kör átlag tempó
L'stLpAvP	Előző kör átlag tempó

Rövidítés	Teljes jelentés
LapMaP	Kör maximum tempó
LAvCAD	Kör átlag pedálfordulat
LLAvCad	Előző kör átlag pedálfordulat
ODO	Összes távolság
Temp.	Hőmérséklet
Dist.	Távolság
T to Dest	Idő az érkezésig
D to Dest	Távolság az érkezésig
Max Alt.	Maximum magasság
Alt. Gain	Nyert magasság
Alt. Loss	Vesztett magasság
Str'dRate	Lépésütem
AvStr'dRt	Átlag lépésütem
MaStr'dRt	Maximum lépésütem
AvSt'dl'gth	Átlag lépéshossz
AvgPace	Átlag tempó
MaxPace	Maximum tempó
Lst1kmP	Előző 1 km tempó
PW now	Aktuális teljesítmény
Avg PW	Átlagteljesítmény
Max PW	Maximum teljesítmény
LapMaxPW	Kör maximális teljesítmény
LLapMaxPW	Előző kör maximális teljesítmény
LapAvgPW	Kör átlagteljesítmény
LLapAvgPW	Előző kör átlagteljesítmény
3s PW	3 s átlagteljesítmény
30s PW	30 s átlagteljesítmény
MAP Zone	Maximum aerób teljesítmény zóna
MAP%	Maximum aerób teljesítmény százalék
FTP Zone	Funkcionális küszöb teljesítmény zóna
FTP%	Funkcionális küszöb teljesítmény százalék

Rövidítés	Teljes jelentés
CPB-LR	Aktuális bal-jobb teljesítmény arány
MPB-LR	Maximum bal-jobb teljesítmény arány
APB L-R	Átlag bal-jobb teljesítmény arány
CTE-LR	Aktuális bal-jobb teljesítmény hatékonyság
MTE-LR	Maximum bal-jobb teljesítmény hatékonyság
ATE-LR	Átlag bal-jobb teljesítmény hatékonyság
CPS L-R	Aktuális bal-jobb teljesítmény simaság
APS L-R	Átlag bal-jobb teljesítmény simaság
MPS-LR	Maximum bal-jobb teljesítmény simaság
IF	Intenzitás
NP	Normalizált teljesítmény
SP	Specifikus teljesítmény
TSS	Edzés stressz pontszám
Kilojoules	Kilojoule (kJ)
3s PB-LR	3s átlag bal-jobb teljesítmény arány
10s PB-LR	10s átlag bal-jobb teljesítmény arány
30s PB-LR	30s átlag bal-jobb teljesítmény arány
LPB-LR	Kör bal-jobb teljesítmény arány
Lap NP	Kör normalizált teljesítmény
LLap NP	Előző kör normalizált teljesítmény

**Megjegyzés:** Egyes adatmezőket csak magasabb kategóriás modellekben találhat meg.





