



Nekünk nem csak a munkánk kötődik a kerékpárokhoz, nekünk szenvedélyünk a bringázás! Azon szerencsések közé tartozunk, akik munkaidőben is azt csinálhatják, amit szeretnek. Ezért tudjuk úgy képviselni az általunk forgalmazott termékeket, hogy a legjobb áron tényleg a legmegfelelőbb kerékpáros alkatrészeket és kiegészítőket kínáljuk. Találkozhatsz velünk a hegyekben, versenyeken, más rendezvényeken. Versenyzőket támogatunk, és időnként mi magunk is versenyzünk. Ismerj meg minket, és gördülj velünk tovább!

Weboldalunk mindig naprakészen a rendelkezésre áll.

Termékpaletta: teljes áruválasztékunk márkánként csoportosítva, nagyítható képekkel, árákkal, részletes leírásokkal és specifikációval.

Letölthető anyagok: mérettáblázatok, használati utasítások, összeszerelési útmutatók, technikai információk, gyári katalógusok, kompatibilitási táblázatok, biztonsági adatlapok és egyéb hasznos információk.

Aktuális akciók: minden akciós termékünk egy helyen! Hibátlan, kifutó termékek jelentős kedvezményekkel. Válogass leértékelt termékeink között és spórolj akár 40%-ot az árból! Hírek a kerékpározás világából és a BikeFun életéből: újdonságok, akciók, tesztek, ajánlók, programlehetőségek és minden egyéb, amit tudatni szeretnénk veletek.

Kereskedő lista: térképes vagy kulcsszavas kereső a hozzád legközelebb található BikeFun partnerüzlet gyors és kényelmes megtalálásához. Információk a boltokról: elérhetőségek, nyitva tartás, képek, weboldal.

Hírlevél: iratkozz fel a BikeFun hírlevélre, és havonta egyszer, elsőként értesülhetsz kiemelt ajánlatainkról, újdonságainkról. (Természetesen adataidat bizalmasan kezeljük, és nem adjuk tovább harmadik félnek). Feliratkozás: a weboldal jobb felső sarkában, regisztrálás közben.

www.bikefun.eu

facebook

Instagram

ANDROID APP ON
Google play

Available on the
App Store



TARTALOM

MERIDA

kerékpárok

6

MERIDA

elektromos kerékpárok

50

MERIDA

ruházat, kiegészítők

57

RITCHEY

alkatrészek

70

CST

gumiköpenyek,
gumibelsők

80

KMC

láncok

88

TEKTRO

fékek

90

SLIME

defektvédelem

92

GENUINE INNOVATIONS

CO₂ pumpák

93

BIKEWORKX

kenő- és
ápolóanyagok

94

NORTHWAVE

cipők,
ruházat

96

SIGMA

komputerek,
világítás

120

BRYTON

GPS komputerek

132

THULE

táskák, szállítók,
gyermekülések

134

RYDE

abroncsok

143

BIKEFUN

alkatrészek,
kiegészítők

145

Tesztprogramunk leírását, és a programban résztvevő kereskedő partnereinket a **4.** oldalon, **kiemelt Merida Dealer és Northwave kereskedő** partnereink listáját az utolsó, **176.** oldalon találod.



A Merida 2013-ban, a Lampre-Merida csapat kerékpárszállítójaként jelent meg a WorldTourban, a kerékpársport legmagasabb szintjén, a nemzetközi tesztekben is rendre az abszolút élmezőnybe tartozó bringákkal. **2017-ben új projekt kezdődik**, immár egy vadonatúj profi gárda formálódott, a **Bahrain-Merida**, melyben a sportág egyik legnagyobb sztárja, a Giro d'Italiát, a Tour de France-ot és a Vuelta a Espanát is megnyerő **Vincenzo Nibali** teker majd. Októberben, a horvátországi Porečben mutatták be először az új csapat 2017-es bringáit, a Bahrain-Merida piros-kék-arany színeiben pompázó Reacto, Sculturát és Warp TT-t. Az összetartáson részt vettek az alakuló gárda már leigazolt sztárjai, köztük **Vincenzo Nibali, Joaquim Rodriguez, Ion Izaguirre, Sonny Colbrelli, Enrico Gasparotto, Heinrich Haussler, Javier Moreno, Giovanni Visconti** és a mountain bike világból átcsábított cseh **Ondřej Cink** is.



A csapat gépparkját a kiváló aerodinamikus tulajdonságokkal bíró, szélszélben is győztes Merida Reacto, a hihetetlenül könnyű, merev, ugyanakkor kellő komfortot biztosító Merida Scultura és a speciális időfutam kerékpár, a Merida Warp TT alkotja majd, így a technikán nem múlhat a siker a legnagyobb versenyeken, a Giro d'Italián, vagy éppen a Tour de France-on...

TEAM MERIDA GUNN-RITA

Gunn-Rita Dahle Flesjå 2002 óta a Merida szponzorált versenyzője. A Multivan Merida Biking Team feloszlása után saját csapatot alapítva marad a márka szolgálatában, bár már minden elképzelhető érmet bezsebelt: 10 MTB XCO & XCM világbajnoki arany, 29 MTB XCO világbajnoki győzelem, 8 Európa-bajnoki arany, 2004 Athén olimpiai MTB XCO arany.



JOSÉ ANTONIO HERMIDA

2004 óta a Merida szponzorált versenyzője. A Multivan Merida Biking Team feloszlása után, 2017-től a Merida márka nagykövete, 3 MTB XCO világbajnoki aranyéremmel a háta mögött.



MERIDA MARATON TEAM – CST

VERSENYSPORT

CST



3

facebook.com/utetriathlon | meridateam.hu | bikefun.eu
TÁMOGATOTT HAZAI CSAPATOK



Sikerült 2016-ban jó évet zárunk. Büszkék vagyunk az eredményeinkre, amelyeket mi sem mutat jobban, mint az, hogy **száznál több éremmel gyarapodott a tablónk:** 35 arany, 48 ezüst és 22 bronzérem került a versenyzőink nyakába. Ennek birtokában folytatjuk tovább a 20. szezonunkat a mezőnyben. **Ne feledkezzünk meg csapatunk népes hobbi táboráról sem,** akik üde színfoltjai a hazai és külföldi rendezvényeknek egyaránt. Köszönjük munkájukat. Továbbá köszönetet szeretnénk mondani az általunk preferált márkák hazai forgalmazójának a BikeFun Kft-nek, hogy hozzájárultak sikereink eléréséhez.



Hajrá MERIDA MARATON TEAM-CST!



UTE-MERIDA TRIATLON TEAM



Egyesületünkben 1991-ben alakult a Triatlon szakosztály. Az elmúlt 25 év alatt több tucat Magyar Bajnokságot nyertünk különböző korosztályokban és nemzetközileg is egyre eredményesebbek tudunk lenni. **Jelenleg közel 50 igazolt versenyzővel** rendelkezünk, közöttük erős utánpótlás bázissal és valamennyi korcsoportban induló triatlonosokkal, egészen a 75+ veterán korosztályig. A szakosztályban versenyez Rojik Dóra, aki 2015-ben veretlenül végzett a serdülő triatlon ranglista élén és lett az UTE Ifjú Csillaga. Rajta kívül folyamatosan hozza az utánpótlás eredményeket Schuchmann Eszter, Newell Seth, Petrov Farkas. Több aranyjelvényes és Heraklész korosztályos válogatott csapattagunk van. Antal András, Fábry Kristóf, Major László és Roa Pölöskei Santiago már sprint és olimpiai távon méretik meg magukat, rendszeresen dobogós helyezésekkel. Felnőtt, senior és veterán csapattagjaink folyamatosan indulnak hazai és nemzetközi aquatlon, duatlon és triatlon versenyeken, ezzel is öregbítve az UTE Merida Triatlon hírnevét. A tavalyi ismét egy sikeres év volt a szakosztályunk életében. **2016-ban szinte minden jelentős versenyen értünk el dobogós helyezést, idén pedig két versenyzőnk Rojik Dóri és Schuchmann Eszter is válogatott kerettag lett.** A folyamatosan bővülő és fejlődő csapatunk nagy reményekkel néz az idei versenyszézon elé.



TESZTPROGRAM – MI SEGÍTÜNK A DÖNTÉSBEN

ELŐBB TESZTELJ, AZUTÁN DÖNTS!

2017-ben te is kipróbálhatod a Merida új bringáit. A kiemelt szaküzletekben tesztprogrammal várjuk az érdeklődőket. Vásárlás előtt meggyőződhetsz az általunk kínált bringák, felszerelések kiváló minőségéről és fejlesztések hatékonyságáról.



BIG.TRAIL 800

Termékleírás: 22. oldal



SCULTURA DISC 5000

Termékleírás: 40. oldal



SCULTURA DISC 4000

Termékleírás: 40. oldal



eSPRESSO 600

Termékleírás: 53. oldal



eBIG.NINE XT-EDITION

Termékleírás: 56. oldal



	BIG.TRAIL 800 (17")	BIG.TRAIL 800 (19")	SCULTURA DISC 5000 S-M (52 cm)	SCULTURA DISC 5000 M-L (54 cm)	SCULTURA DISC 4000 S-M (52 cm)	SCULTURA DISC 4000 M-L (54 cm)	eSPRESSO 600 (51 cm)	eSPRESSO 600 Női (46 cm)	eBIG.NINE XT-EDITION (M)	eBIG.NINE XT-EDITION (L)
Berguson Kerékpárszaküzlet és szerviz	■		■	■	■	■	■	■	■	
Bringaland				■	■	■	■	■	■	
Pötterék Kerékpárszaküzlet				■			■	■	■	
Pédál Kerékpárszaküzlet		■	■				■	■	■	
Peppe Kerékpár	■					■			■	
Excelsior Sportcentrum		■					■	■		
Kanizsa Kerékpárcentrum	■		■				■	■	■	
Pátyi Kerékpárbolt							■	■	■	
Imperátor Kerékpárszalon és szerviz		■					■	■		
Alba Kerékvár Kerékpárszaküzlet és szerviz						■				■
Canyon Sport	■			■						
Zolikerékpár		■				■	■	■		
Bike Land Kerékpárüzlet és szerviz	■		■	■	■	■	■	■		

MERIDA TESZT CENTREK

Üzlet	Cím	Telefon
Berguson Kerékpárszaküzlet és szerviz	Budapest 1035, Vihar u.12.	06 1 368 4251
Bringaland	Budapest 1071, Dózsa György út 78.	06 1 784 5440
Pötterék Kerékpárszaküzlet	Debrecen 4027, Böszörményi út 1.	06 52 347 716
Pédál Kerékpárszaküzlet	Gyöngyös 3200, Török Ignác. u. 4.	06 37 301 487
Peppe Kerékpár	Győr 9024, Nagy Imre út 91.	06 96 419 507
Excelsior Sportcentrum	Miskolc 3516, Pesti út 62.	06 46 400 677
Kanizsa Kerékpárcentrum	Nagykanizsa 8800, Arany J. u. 1.	06 93 320 703
Pátyi Kerékpárbolt	Páty 2071, Rákóczi út 24.	06 23 344 054
Imperátor Kerékpárszalon és szerviz	Pécs 7623, Jászai Mari u. 34.	06 72 534 530
Alba Kerékvár Kerékpárszaküzlet és szerviz	Székesfehérvár 8000, Tobak u. 11-13.	06 22 802 803
Canyon Sport	Szombathely 9700, Hunyadi út 13.	06 94 312 856
Zolikerékpár	Tát 2534, Árpád út 22.	06 33 445 761
Bike Land Kerékpárüzlet és szerviz	Veszprém 8200, Petőfi Sándor u. 2.	06 88 787 923



MÉRET- ÉS FELHASZNÁLÁSI AJÁNLÁS 2017*

MERIDA KERÉKPÁROKHOZ



5

merida.com | bikefun.eu
MÉRÉTAJÁNLÁS MERIDA KERÉKPÁROKHOZ

HAGYOMÁNYOS KERÉKPÁROK

Testmagasság (cm)	115	120	125	130	135	140	145	150	155
Kerékpár típusok*									
MATTS J24 Team, Champion						13.5"	13.5"	13.5"	13.5"
MATTS J24				11.5"	11.5"	11.5"	11.5"		
MATTS J20			10"	10"	10"				
MATTS J16		9"	9"						
MATTS J12	7"	7"							

Testmagasság (cm)	150	155	160	165	170	175	180	185	190	195	200
Kerékpár típusok*											
Ninety-Six CF5/CF4/CFA/Lite				S (27.5)	S/M (27.5)	M (29)	M/L (29)	L (29)	L/XL (29)	XL (29)	
One-Twenty CFA/TFS				S (27.5)	S/M (27.5)	M (29)	M/L (29)	L (29)	L/XL (29)	XL (29)	
One-Forty **				S	S	M	M/L	L		XL	
One-Sixty CFA **				S	S	M	M/L	L		XL	
Big.Nine CF5/CF3/Lite/TFS/Speed				15	15/17	17	17/18.5	18.5	19/21	21	23
Big.Seven Lite/TFS/Speed		13.5	13.5/15	15	15/17	17	17/19	19			
Big.Trail **				15	15/17	17	17/19	19	19/21		
MATTS Speed/DT			14.5	14.5/16	16	16/18	18	20	20		
Juliet TFS 7./Speed 7. (27,5)	13.5	13.5/15	15	15/17	17	17/18.5	18.5	18.5/20	20		
Juliet Speed 6. (26)	13.5	13.5/15	15	15/17	17	17/18.5	18.5	18.5/20	20		
Scultura (Disc) CF5/CF4/CF2/Lite		44	44/47	47	50/52	52	52/54	54/56	56	59	
Reacto CF3/Lite			47	47	50/52	52	52/54	54/56	56	59	
Ride CF2/Lite		44	44/47	47	50/52	52	52/54	54/56	56	59	62
Ride Disc CF2/AL			47	47	50/52	52	52/54	54/56	56	59	
Warp Tri CF4					51	51/54	54	54/57	57		
Speeder CF3				47	50	50/53	53	53/56	56	59	
Speeder Lite				47	50	52	52/54	54/56	56	59	
Cyclo Cross CF3				47	50	50/53	53	53/56	56	59	
Cyclo Cross Lite				47	50	52	52/54	54/56	56	59	
Crossway TFS/Speed/DT	41	41/44	44	44/46	46/48	48	52	52/55	55/58	58/61	61
Crossway női		42	42/46	46	46/50	50	50/54	54			
Crossway Urban TFS	41	41/44	44	44/46	46/48	48	52	52/55	55/58	58/61	61
Crossway Urban TFS női		42	42/46	46	46/50	50	50/54	54			

E-BIKE (SHIMANO STEPS)

Testmagasság (cm)	150	155	160	165	170	175	180	185	190	195	200
Kerékpár típusok *											
eNinety-Nine			S	S/M	M	M/L	L	L/XL	XL		
eOne-Twenty			S	S/M	M	M/L	L	L/XL	XL		
eOne-Sixty				S	S/M	M	M/L	L			
eBig.Nine/Seven			S (27.5)	S/M (27.5)	M (27.5)	M (29)	M/L (29)	L (29)	XL (29)		
eBig.Trail			S	S	S/M	M/L	M/L	L	XL		
eSpresso Sport (Férfi)				46	46/51	51	51/56	56	56/61	61	
eSpresso Tour (Női)				46	46/50	50	50	54			
eSpresso City (Női)				46	46	50	50/54	54			

* A táblázatok csak iránymutatásként szolgálnak, a testarányok miatt eltérések lehetnek. **Minden esetben kérj szakember segítségét kerékpár vásárlásakor!** (A legközelebbi MERIDA kereskedő címét megtalálod a 176. oldalon.) A kormányzár, kormány, nyereg cseréjével, állításával a kerékpárok teljes mértékben személyre szabhatók.

** One-Sixty, One-Forty, Big.Trail típusoknál a felhasználási terület miatti követelmények felülírhatják a testméretekhez ajánlott vázméretet.

A KERÉKPÁR HELYES BEÁLLÍTÁSA

Nyeregmagasság: Nem árt ha tudjuk, milyen magasan ülünk a kerékpáron, és ezt a számot megjegyezzük - a középcsapágy-tengelytől az ülés tetejéig mérünk.

Ha első alkalommal ülünk egy idegen kerékpáron, akkor olyan magasra állítsuk a nyeregpozíciót, hogy ha a pedál alsó holtpontjában (helyesebben a nyeregtől legtávolabbi pontjában) a sarkunkkal érintjük a pedáltestet, a lábunk éppen nincs teljesen kinyújtva. Ebben a helyzetben rögzítsük a nyeregmagasságot. Ez megfelelően terheli izomzatunkat, nem fog megfájdulni sem a fenékünk, sem a combunk, vagy a derekunk. Ha a nyereg alacsony, akkor rossz izmokkal dolgozunk, égő, fájó érzést fogunk tapasztalni, ilyenkor az ízületek (térd, forgó, csípő) is rosszul terhelődnek.

Vízszintes nyeregpozíció: a pedálok vízszintes állásában, lábunkat helyesen tartva a pedálon - patentpedálnál bekattintva, hagyományos taposó pedálnál pedig a talppárnánkkal (figyelem: nem a talpunk középevel!) - nyomjuk a pedált. Egyenesen előre irányított lábfejjel ellenőrizzük, hogy ebben a helyzetben térdünk függőlegesen a pedál tengelye felett van-e.

Ellenőrizzük azt is, hogy megfelelő méretű-e a kormányzár! Alapvetően, ha a helyes vízszintes nyeregpozíciót jól beállítottuk, akkor a kormány - lepillantva - ki kell takarnia az első tengelyt. Ha a kormány mögött látjuk a tengelyt, akkor hosszú, ha előtte, akkor pedig rövid a kormányzárunk.



A MERIDA kerékpárok folyamatosan a technológia csúcsát képviselik: minden egyes kerékpár büszkén viseli a mérnökök keze nyomát. Ez az áttekintés minden jellemző részletről és a mögöttes technológiákról tájékoztat.

M.O.R.E.[®] PASSION

ÉLETÜNK A KERÉKPÁR



BIO FIBER DAMPING COMPOUND

A karbon struktúrához hozzáadott rugalmas szálak teszik komfortosabbá az MTB merevfarú és az országúti vázakat a megfelelő merevség megtartása mellett.



FLEX-STAY

Érezhetően komfortosabb, rezgéscillapítást növelő tám- és láncvilla kialakítás



INTERNAL CABLE

Olyan vázkialakítás, ahol a csövön belül futnak a váltó- és esetenként a hátsófék kábelei is.



CARBON FORK

100%-ban karbonból készült első villa a vázszettben. A villa nagyobb kényelmet és jobb rezgéscillapítást biztosít.



POST MOUNT DISC

A váz kiképzése lehetővé teszi a közvetlen hátsó tárcsafék felrögzítést. Egyszerűbb beállítás, könnyebb konstrukció.



K-MOUNT DROPOUT

Olyan vázpapucs kialakítás, amely könnyedén fogadja a kétsavaras oldaltámaszt tárcsafék esetén is.



TFS (TECHNO FORMING SYSTEM)

Sajtózási eljárással, 6061-es alumíniumból készült váz.



HFS (HYDRO FORMING SYSTEM)

Folyadéknyomás-formázó technológiával Prolite 66 alumínium alapanyagból készült vázcsövek.



12-142/15-100 THRU AXLE

12 (15) mm átmérőjű a 142 (100) mm szélességű első és hátsó tengely. Növeli a merevséget és tökéletesen pozicionálja a tárcsaféket.



M.O.R.E.[®] INNOVATION

NEMETORSZÁGBAN FEJLESZTÜNK



NANO MATRIX CARBON

A Merida által használt prémium technológia, amely sikeresen növeli a vázak külső hatásokkal szembeni ellenállóképességét. A speciális nanorészecskékből és epoxygyantából álló mátrix-szerkezet erősebbé, ellenállóbbá teszi az anyagot.



X-TAPER HEADTUBE

Megnövelt alsó átmérővel (1.5") rendelkező fejcső. Elősegíti a precízebb kormányozhatóságot, erősebb villát és fejcsővet eredményez.



MERIDA INTERNAL BLOCKSYSTEM

Egy kicsi, egyszerű, de nagyon hatékony megoldás, amely megakadályozza, hogy a kormány túlzott elfordulásakor (pl. egy esésnél) megsértse a karbonvázat.



AWS (ANTI WRINKLE SYSTEM)

Egy olyan szilikon töltet/betét alkalmazása a monocoque technológiával együtt, amelyet a gyártási folyamat után eltávolítva, a karbon vázak belső felülete egyenletesebb, ráncmentesebb lesz. Ez növeli a tartósságot és a merevséget, valamint csökkenti a súlyt.



SMART ENTRY

Ezek az ötletes bilincsek a be- és kilépési pontokon rögzítik a vázon belül futó bowdenház/bowden elvezetéseket.



RACE LINK

Új, Cross Countryhoz optimalizált könnyű hátsó felfüggesztési mechanizmus, amely egy igen könnyű (80g) karbon hímbarak alkalmazásával lehetővé teszi, hogy a pedálozástól ne lengjen be a rendszer. Továbbá a rugóstaggal kiegészülve optimális (könnyen meginduló és progresszíven működő) rugózási karakterisztikával ruhazza fel a kerékpárt.



DI2 READY

Az elektromos váltószettekhez tartozó akkumulátort fogadó vázkialakítás.

M.O.R.E.[®] SUCCESS

PROFI VERSENYZŐK TESZTELIK



SMOOTH-WELDING

Egy speciális technológiai eljárás, amellyel növelik a vázak esztétikáját, anélkül, hogy az gyengítene a hegesztés struktúráját.



PROLITE 66

A Merida magas kategóriát képviselő Prolite 66-os alumínium alapanyagú, háromszorosan húzott csövei.



RACELITE 61

Minőségi 6061-es alumíniumból húzott vázcsőanyag.



FLOAT LINK

A hátsó rugóstag alsó felfogatása fix, viszont ezen, mint egy forgásponton el tud mozdulni a hátsó traktussal együtt a tag. Így a rugózás érzékenyebb lesz.



REMOTE LOCKOUT / LOCKOUT

A kormányra szerelt eszköz (kar/gomb) segítségével vezérelhető/zárható az első villa, illetve a hátsó rugóstag. Zárható rugóstag/elsővilla opció.



C-S POST MOUNT DISC

A Post Mount felfogatású hátsó féknyereg elhelyezése a tám- és láncvillák között. Nagyobb védelem, jobb fékhatás, a vázban vezetett fékcső jobb elvezetését is biztosítja.



DOUBLE STOP / DOWN TUBE EXIT

Olyan kerékpárváz kialakítás, ahol a váltó és a hátsó rugóstag bowdenházai, kábelei a váz alsó részén lépnek ki a vázból egy erre speciálisan kiképzett takarómezzel megvezetve, így nem befolyásolja a mozgás a váltó pontos működését.



INTERNAL CLAMP

Nemcsak dizájnelem, hanem mind aerodinamikai, mind vázépítési szempontból fontos. Nem különálló, hanem a vázba épített nyeregcsőbilincs kialakítás.





NACA FASTBACK PROFILE



Csőprofil kialakítás a REACTO és a WARP TT modellek esetén, amelyet szélcsatorna tesztek eredményeinek felhasználásával, a merevséggel és tartóssággal kombinálnak.



S-FLEX

Az ultramerev REACTO kerékpár nyereg-szár kialakítása, amely komfortosabbá teszi a kerékpározást.



MODULAR HEAD / COCKPIT

A WARP TT kerékpáron található speciális fejsző megoldás, amelynél betétekkel (30 és 60 mm) állítható a kormány magassága. Állítható kormányzár, könnyöklő és kormány. Di2 ready.



FLIP-FLOP HEAD

A REACTO és a WARP TT modellek nyereg rögzítési kialakítása, amely az optimális ülés pozíciót széles határok között hivatott beállítani.



DOUBLE CHAMBER TECHNOLOGY

A nagy terhelésnek kitett váz és villacsőbe integrált merevítő borda, amellyel kisebb falvastagsággal nagyobb hajlítómerevség érhető el.



F FLEX

A RIDE országúti kerékpár sorozat vázát kiegészítő – a REACTO aerodinamikai tulajdonságait kölcsönző – magas rezgéselnyelési képességgel rendelkező első villa kialakítás.



SUPERLITE 16 ALLOY

Mindig lesznek újabb eljárások, könnyebb anyagok és ötvözetek, erősebb szerkezetek, ki tudja hol a vége. Az új lépcső viszont biztosan a Superlite 16 alloy, melyet először a 2017-es One-Sixty hátsó háromszögénél alkalmaznak.



DISC COOLER

Országúti kerékpárokon a tárcsafék nem újdonság, de még elég fiatal ahhoz, hogy bőven legyen rajta mit fejleszteni. A Merida idei újítása a hátsó féknél alkalmazott hűtőborda, mely hatékonyan vezeti el a hőt, kímélve a támvillát a nagy hőingadozástól és hőtágulástól.



12-148 „BOOST” THRU AXLE

A 6 mm-rel megnövelt tengelyhossz laposabb küllőzést tesz lehetővé, mellyel nő a kerék merevsége. A hosszabb tengelyhez és szélesebb középrészhez rövidebb láncvillát lehet kialakítani, így a kerékpár könnyebb és agilisebb lesz.



F-MOUNT

„Akkor kell biciklizni, amikor jól esik” – tartja egy ősi tibeti mondás, és milyen igazuk van! A Merida F-Mounttal ellátott kerékpárjain pedig akár esik akár nem, mindenképpen védve vagy a felverődésektől, hiszen ezekre a modellekre gyorsan és egyszerűen szerelhetők fel sárvédők – ha esetleg olyan típust választottál, amin a sárvédő nem az alapfelszereltség része.



C-MOUNT

Legyen szó túrázásról, gyors bevásárlásról vagy munkába járásról, egy biztos, a hozzá tartozó csomagot valahová el kell helyezni. Értelemszerű megoldás a csomagtartó felszerelése, ami a C-Mountnak köszönhetően gyorsan és problémamentesen kivitelezhető.



CASTING MOTOR BRACKET

A legtöbb E-Bike esetében komoly tervezési problémát okoz a feltűnően nagy akkumulátor és motor egység integrálása, de nem a Meridánál! Minden E8000 rendszerrel szerelt modellben az új Casting Motor Bracketbe kerül a motor, mely az igényes megjelenés mellett extra védelmet is biztosít.





Egy gyártó összeleszkópos bringapalettája általában hűen tükrözi a márka innovativitását és megbízhatóságát, ha csak ez alapján ítélnénk meg a Meridát, akkor is biztosan a legmenőbbek közé sorolnánk. A világcupa futamokon többször bizonyított NINETY-SIX-tól kezdve az univerzális ONE-TWENTY-n át az enduro mester ONE-SIXTY-ig megtalálhatóak a gyártó legújabb feljesztései, legyen szó alumíniumról, karbonról, könnyített versenyről vagy hobbi eszközökről.



ONE-SIXTY

Enduro

Teljesen megújult formájában a 2017-es ONE-SIXTY egyszerűen a legjobb enduro gépezet, amit a MERIDA valaha gyártott. A karbon első háromszög és a teljesen új 6013 alumínium hátsó háromszög súly-merevség optimuma **27.5-es kerekkel** kombinálva teszi a kerékpárt egyszerre gyors és lendületéből kizökkenthetetlen társá. **170/160** mm-es rugóutak és az elmaradhatatlan 'Float Link' technológia gondoskodik róla, hogy semmi ne rontsa el felhőtlen száguldozást.



ONE-TWENTY

Maraton, Túra, Trail

Vázmérettől függően 27.5-es vagy 29-es kerekkel kapható, egy vagy több tányérral és hozzá tartozó váltóval is fel lehet szerelni, de még a váz anyagában is van választási lehetőség, karbon vagy szuper könnyű alumínium tölti fel a palettát. 130/120 mm-t rugózó első/hátsó teleszkópja a 'Float Link' technológiának köszönhetően különösen kényelmes biciklizést tesz lehetővé. A magasabb kategóriás modellek extra Dropper Post-ot is kaptak a komfort további növelésének érdekében.



NINETY-SIX

XC Versenyzés, Maraton

A kompromisszumokat nélkülöző, legújabb **Boost technológiával** felvértezett NINETY-SIX továbbra is a profi cross-country versenyzők első számú versenygépe. Boost kerekhez igazodó, egytányéros hajtásra optimalizált, új hátsó háromszögének köszönhetően a kerékpár még agilisabb és merevebb lett, mint elődje. Minden modell **100 mm-t rugózik** elől és hátul is. 27.5-es vagy 29-es kerekkel kapható, vázmérettől függően.

ONE-SIXTY ENDURO



9

merida.com | bikefun.eu
ONE-SIXTY



ONE-SIXTY 8000

Ár: 1 790 000 Ft



Váz: One-Sixty-CFA [27] Float Boost • **Teleszkóp:** Rock Shox Lyrik RCT3 Air 170 mm 27 Boost • **Rugóstag:** Rock Shox Super Deluxe RC3 • **Hajtás** (hajtómű, fogaskoszorú, lánc): Sram Descendant Carbon Eagle 32T, X01 Eagle 10-50T, X01 Eagle • **Váltó** E/H: nincs / Sram X01 Eagle 12S • **Váltókar** E/H: nincs / Sram X01 Eagle • **Fékek** E/H: Sram Guide RS 200/180 PM • **Kerekek:** DT Swiss Spine EX 1501 ONE25 Boost • **Kiegészítők** (kormány, kormányoszár, nyereg, nyeregszár): Merida Expert 35 760, Expert TR 35, Prologo Nago Evo X15, Rock Shox Reverb Stealth 30.9 • **Pedál:** nem tartozék • **Külsők:** Continental Der Baron Projekt 2.4 • **Tömeg:** 17" (M): 13.4 kg



ONE-SIXTY 5000

Ár: 1 090 000 Ft



Váz: One-Sixty-CFA [27] Float Boost • **Teleszkóp:** Rock Shox Yari RC Air 170 mm 27 Boost • **Rugóstag:** Rock Shox Super Deluxe R • **Hajtás** (hajtómű, fogaskoszorú, lánc): Sram NX XSYNC 30, XG-1150 110 42T, KMC X11-1 • **Váltó** E/H: nincs / Sram NX 11 • **Váltókar** E/H: nincs / Sram NX 11 • **Fékek** E/H: Shimano M506 203/180 PM • **Kerekek:** Merida Expert TR, FoBearing disc Boost Torque, FoBearing Disc Boost XD • **Kiegészítők** (kormány, kormányoszár, nyereg, nyeregszár): Merida Expert 35 760, Expert TR 35, Sport, Expert Dropper 30.9 • **Pedál:** nem tartozék • **Külsők:** Maxxis Minion DHR II TR EXO 3C 2.4 • **Tömeg:** 17" (M): 13.9 kg





A legszéleskörűben használható ONE-TWENTY egy igazi mai, modern kerékpár-ideál megtestesülése. Csak felpattansz a nyeregbe, és bármerre is indulsz, a ONE-TWENTY alkalmazkodik. Az egész gép a hátsó, 'Float Link' rugózás köré épül, mely maximális komfortot és hatékony erőátvitelt biztosít. Oly sok MERIDA kerékpárhoz hasonlóan a ONE-TWENTY is méretspecifikus, 27,5-es vagy 29-es kerekekkel érkezik a **legmodernebb technológiákkal felszerelve**, úgy mint átütő tengelyek, teleszkópos nyeregszár vagy a vázon belül vezetett bowdenezés.



ONE-TWENTY 8000

Ár: 1 490 000 Ft



Váz: One-Twenty Lite CFA R12 [29er] • **Teleszkóp:** Rock Shox Pike RC Air 15 • **Rugóstag:** Rock Shox Monarch RT3 • **Hajtás** (hajtómű, fogaskoszorú, lánc): Sram Descendant Carbon Eagle 30T, X01 Eagle 10-50T, X01 Eagle • **Váltó** E/H: nincs / Sram X01 Eagle 12S • **Váltókar** E/H: nincs / Sram X01 Eagle • **Fékek** E/H: Sram Guide RS 180 PM • **Kerekek:** DT Swiss E 1700 SPLINE TWO 25 FW IS 29 • **Kiegészítők** (kormány, nyeregszár, nyereg, nyeregszár): Merida Expert 35 760, Expert TR35, Prologo Nago Evo X15, Rock Shox Reverb Stealth 31.6 • **Pedal:** nem tartozék • **Külsők:** Continental Mountain King II 2.4 ProTction • **Tömeg:** 18" (M): 13.1 kg

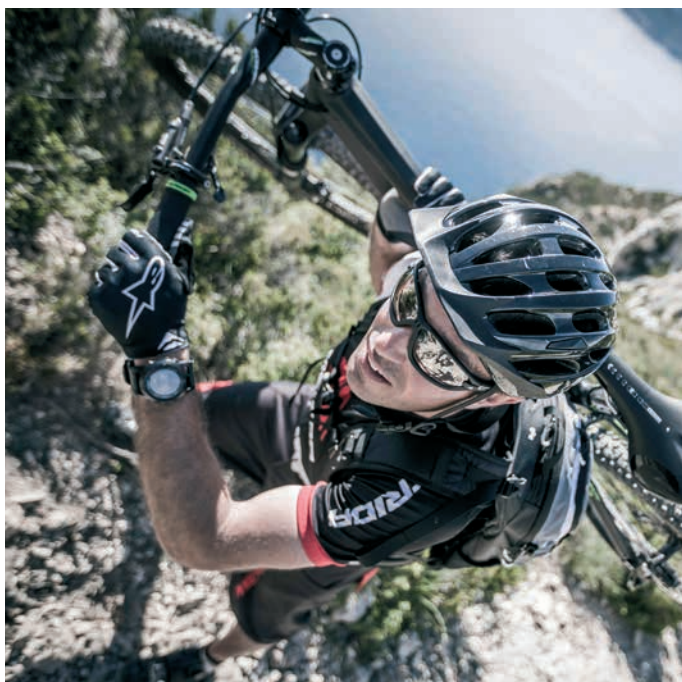

ONE-TWENTY 7000
Ár: 999 000 Ft

Váz: One-Twenty Lite CFA R12 [29er] • **Teleszkóp:** Fox Rhythm 34 Float Sweep Adj. 29" Boost • **Rugóstag:** Fox Float DPS Perf. • **Hajtás** (hajtómű, fogaskoszorú, lánc): Shimano XT 34-24, XT 11-42, KMC X11EL • **Váltó** E/H: Shimano XT HD / XT GS Shadow+ • **Váltókar** E/H: Shimano XT-i • **Fékek** E/H: Shimano XT-Fin 180 CL Ice • **Kerekek:** Merida Expert CC, Shimano XT F15-R12 CL Boost • **Kiegészítők** (kormány, kormányoszár, nyereg, nyeregszár): Merida Expert OS lite 740 R10, Expert OS-2P 60, Prologo Kappa 3, Merida Expert Dropper 31.6 • **Pedál:** nem tartozék • **Külsők:** Continental Mountain King II 2.4 RaceSport, Continental X-King 2.4 RaceSport 29er SL • **Tömeg:** 18" (M): 13.1 kg

ONE-TWENTY XT-EDITION
Ár: 699 000 Ft

Váz: One-Twenty Lite-D-single [29er] R12 • **Teleszkóp:** Fox Rhythm 34 Float Sweep Adj. 29" Boost • **Rugóstag:** Fox Float DPS Performance • **Hajtás** (hajtómű, fogaskoszorú, lánc): Shimano XT 34-24, M7000-11 11-42, KMC X11 • **Váltó** E/H: Shimano XT sideswing / XT GS Shadow+ • **Váltókar** E/H: Shimano XT-i • **Fékek** E/H: Shimano M615 180 CL • **Kerekek:** Merida Expert CC, FoBearing F15-R12 CL Boost • **Kiegészítők** (kormány, kormányoszár, nyereg, nyeregszár): Merida Expert OS 740 R12, Expert OS-2P 60, Prologo Kappa 3, Merida Expert SBO 31.6 • **Pedál:** XC Pro alu • **Külsők:** Maxxis Forekaster 2.35 fold • **Tömeg:** 18" (M): 13.2 kg

ONE-TWENTY XT-EDITION
Ár: 699 000 Ft

Váz: One-Twenty Lite-D-single [29er] R12 • **Teleszkóp:** Fox Rhythm 34 Float Sweep Adj. 29" Boost • **Rugóstag:** Fox Float DPS Performance • **Hajtás** (hajtómű, fogaskoszorú, lánc): Shimano XT 34-24, M7000-11 11-42, KMC X11 • **Váltó** E/H: Shimano XT sideswing / XT GS Shadow+ • **Váltókar** E/H: Shimano XT-i • **Fékek** E/H: Shimano M615 180 CL • **Kerekek:** Merida Expert CC, FoBearing F15-R12 CL Boost • **Kiegészítők** (kormány, kormányoszár, nyereg, nyeregszár): Merida Expert OS 740 R12, Expert OS-2P 60, Prologo Kappa 3, Merida Expert SBO 31.6 • **Pedál:** XC Pro alu • **Külsők:** Maxxis Forekaster 2.35 fold • **Tömeg:** 18" (M): 13.2 kg

ONE-TWENTY 600
Ár: 549 000 Ft

Váz: One-Twenty Lite-D-single [29er] R12 • **Teleszkóp:** Rock Shox Sektor Silver RL 130 Air Tapered Remote • **Rugóstag:** Rock Shox Monarch RL • **Hajtás** (hajtómű, fogaskoszorú, lánc): Shimano M627 36-22, CS-HG50-10 11-36, KMC X10 • **Váltó** E/H: Shimano Deore side swing / SLX SGS Shadow+ • **Váltókar** E/H: Shimano Deore-i • **Fékek** E/H: Shimano M506 180 CL • **Kerekek:** Merida Big Nine Comp CC, FoBearing F15-R12 CL • **Kiegészítők** (kormány, kormányoszár, nyereg, nyeregszár): Merida Expert OS 740 R12, Expert OS-2P 60, Merida Sport, Merida Expert SBO 31.6 • **Pedál:** XC Pro alu • **Külsők:** Maxxis Forekaster 2.35 fold • **Tömeg:** 18" (M): 13.7 kg

ONE-TWENTY 600
Ár: 549 000 Ft

Váz: One-Twenty Lite-D-single [29er] R12 • **Teleszkóp:** Rock Shox Sektor Silver RL 130 Air Tapered Remote • **Rugóstag:** Rock Shox Monarch RL • **Hajtás** (hajtómű, fogaskoszorú, lánc): Shimano M627 36-22, CS-HG50-10 11-36, KMC X10 • **Váltó** E/H: Shimano Deore side swing / SLX SGS Shadow+ • **Váltókar** E/H: Shimano Deore-i • **Fékek** E/H: Shimano M506 180 CL • **Kerekek:** Merida Big Nine Comp CC, FoBearing F15-R12 CL • **Kiegészítők** (kormány, kormányoszár, nyereg, nyeregszár): Merida Expert OS 740 R12, Expert OS-2P 60, Merida Sport, Merida Expert SBO 31.6 • **Pedál:** XC Pro alu • **Külsők:** Maxxis Forekaster 2.35 fold • **Tömeg:** 18" (M): 13.7 kg



Egy igazi versenyző akkor sem hagyja abba az edzést, ha ő a legjobb, ha már percekkel veri a mezőnyt, folytatja a felkészülést. Ugyanezt teszi a NINETY-SIX is. Nincs olyan, hogy „legjobb technológia”, nincs olyan, hogy „legkönnyebb anyag”, vagy „legideálisabb geometria”. Ezek mind egy pillanatnyi helyzetre vonatkoznak és egymással szorosan összefüggnek. Egy új anyag megjelenésével a komplett kerékpárt át lehet tervezni, kihasználva minden előnyét, hozzá igazítani mindent, majd előlről kezdeni az egészet, az új anyag által lehetővé tett technológiához kifejleszteni egy még inkább passzoló, még újabb geometriát. Így esett, hogy az új **'Boost' szabványhoz igazított láncvilla 8 mm-rel rövidebb**, aszimmetrikus formát öltött, egy **még agresszívabb**, még fürgébb kerékpárt eredményezve. Méretspecifikus kerekekkel, **100 mm-es teleszkópokkal** (elől és hátul is, néhány modellnél lockout-tal), karbon és alumínium változatban is elérhető az új NINETY-SIX.



NINETY-SIX TEAM

Ár: 2 190 000 Ft



Váz: Ninety-Six Superlite CF5 [29er] Boost • **Teleszkóp:** Rock Shox RS1 29 • **Rugóstag:** Rock Shox Monarch XX remote • **Hajtás** (hajtómű, fogaskoszorú, lánc): Sram XX1 34T [PF], XG 1299 Eagle 10–50T, X01 Eagle • **Váltó** E/H: nincs, Sram XX1 12s • **Váltókar** E/H: nincs / Sram XX1 Eagle Trigger • **Fékek** E/H: Sram Level Ultimate 180/160 Connectamajig • **Kerekek:** DT Swiss XR1501 [29] Spline One PS15–R12XD / DT Plug-in RWS Boost • **Kiegészítők** (kormány, kormányoszár, nyereg, nyeregcszár): Merida Team 720 OS Flat, Team OS –17, Prologo new Nago Evo X10 TiroX, Merida Team Carbon 31.6 SBO • **Pedál:** nem tartozék
Külsők: Maxxis Ikon 29 Exception 2.2 3C • **Tömeg:** 18" (M): 10.0 kg



NINETY-SIX 7000
Ár: 1 290 000 Ft

Váz: Ninety-Six Lite CF4 [29er] Boost • **Teleszkóp:** Rock Shox SID RL 29 Air 15QR Tapered remote • **Rugóstag:** Rock Shox Monarch RT3 • **Hajtás** (hajtómű, fogaskoszorú, lánc): Shimano: XT 36-26T, XT 11 11-42T, KMC X11EL • **Váltó** E/H: Shimano XT sideswing / XT GS Shadow+ • **Váltókar** E/H: Shimano XT-i 11 • **Fékek** E/H: Shimano XT-Fin 180/160 CL Ice • **Kerekek:** Fulcrum Red Power HP 29 (C23) F15-R12 CL Boost • **Kiegészítők** (kormány, kormányoszár, nyereg, nyeregcsár): Merida Expert OS 720 Flat, Expert Carbon OS -5, Expert, Team Carbon 31.6 SBO • **Pedál:** nem tartozék • **Külsők:** Continental Race King Race Sport 2.2 SL • **Tömeg:** 18" (M): 11.3 kg

NINETY-SIX XT
Ár: 1 090 000 Ft

Váz: Ninety-Six Lite CFA [29er] Boost • **Teleszkóp:** Fox 32 Float Performance SC 29" 100 Remote • **Rugóstag:** Fox Float DPS Performance Elite • **Hajtás** (hajtómű, fogaskoszorú, lánc): Shimano: XT 36-26T, XT 11 11-42T, KMC X11 • **Váltó** E/H: Shimano XT side-swing / XT GS Shadow+ • **Váltókar** E/H: Shimano XT, 11 • **Fékek** E/H: Shimano XT 180/160 CL • **Kerekek:** Merida Expert CC, Shimano Deore F15-R12 CL Boost • **Kiegészítők** (kormány, kormányoszár, nyereg, nyeregcsár): Merida Expert OS 720 Flat, Expert Carbon OS -5, Prologo Kappa 3, Merida Carbon Expert SBO 31.6 • **Pedál:** XC Pro alu • **Külsők:** Continental X-King 29 2.2 fold • **Tömeg:** 18" (M): 12.1 kg

NINETY-SIX 6000
Ár: 929 000 Ft

Váz: Ninety-Six Lite CFA [29er] Boost • **Teleszkóp:** Rock Shox Reba RL 29 Air QR15 tapered remote • **Rugóstag:** Rock Shox Monarch RT3 • **Hajtás** (hajtómű, fogaskoszorú, lánc): Sram S1000 30T, XG-1150-A1 10-42T, KMC X11-1 • **Váltó** E/H: nincs / Sram GX 1 A1 • **Váltókar** E/H: nincs, Sram GX 11 • **Fékek** E/H: Sram Level T CL 180/160 PM Stealth-a-majig • **Kerekek:** Merida Expert CC, FoBearing Disc 15 Torque, Boost XD • **Kiegészítők** (kormány, kormányoszár, nyereg, nyeregcsár): Merida Expert OS 720 Flat, Expert Carbon OS -5, Prologo Kappa 3, Merida Carbon Expert SBO 31.6 • **Pedál:** nem tartozék • **Külsők:** Maxis Ikon 29er 2.2 fold • **Tömeg:** 18" (M): 11.7 kg

NINETY-SIX 800
Ár: 749 000 Ft

Váz: Ninety-Six Lite-D-single [29er] Boost • **Teleszkóp:** Fox 32 Float Performance SC 29" 100 Remote • **Rugóstag:** Fox Float DPS Performance • **Hajtás** (hajtómű, fogaskoszorú, lánc): Shimano SLX 36-26T, M7000-11 11-42, KMC X11 • **Váltó** E/H: Shimano SLX direct / SLX Shadow • **Váltókar** E/H: Shimano SLX-i • **Fékek** E/H: Shimano SLX 180/160 CL • **Kerekek:** Merida Expert CC, Shimano Deore F15-R12 CL Boost • **Kiegészítők** (kormány, kormányoszár, nyereg, nyeregcsár): Merida Expert OS 720 Flat, Expert OS -5, Prologo Kappa 3, Merida Carbon Expert SBO 30.9 • **Pedál:** XC Pro alu • **Külsők:** Continental X-King 29 2.2 fold • **Tömeg:** 18" (M): 12.9 kg

NINETY-SIX 600
Ár: 549 000 Ft

Váz: Ninety-Six Lite-D-single [29er] Boost • **Teleszkóp:** Rock Shox Recon Silver RL Air Remote 29" • **Rugóstag:** Rock Shox Monarch RL • **Hajtás** (hajtómű, fogaskoszorú, lánc): Shimano M627 36-22, CS-HG50-10 11-36, KMC X10 • **Váltó** E/H: Shimano Deore sideswing / SLX SGS Shadow+ • **Váltókar** E/H: Shimano Deore • **Fékek** E/H: Shimano M506 180/160 CL • **Kerekek:** Merida Big Nine Comp CC FoBearing F15-R12 CL Boost • **Kiegészítők** (kormány, kormányoszár, nyereg, nyeregcsár): Merida Expert OS 720 Flat, Expert OS -5, Sport, Expert SBO 30.9 • **Pedál:** XC Pro alu • **Külsők:** Maxis Ikon 29er 2.2 fold • **Tömeg:** 18" (M): 13.4 kg



BIG.NINE

A leggyorsabb merevfarú

Minden kétséget kizáróan eddig is a BIG.NINE volt a leggyorsabb merevfarú MERIDA, és annak érdekében, hogy ez idén se változzon, az aszfalt koronázatlan királyaitól, a szágul-dásra teremtett SCULTURA és REACTO modellektől kapott új, 'NACA Fastback' aero profilt. A mindössze 900 g-os (CF5) váz a szuper merev 'Boost-os' kerekekkel és a már megszokott 'Smarty Entry' technológiával ellátva teszi a BIG.NINE-t a mezőny könyörtelen ragadozójává.

BIG.SEVEN

Nagy lehetőségek, kis méretben

A BIG.SEVEN tervezésekor pontosan ugyanazokat a technológiákat alkalmazták, mint a nagy testvér BIG.NINE megalkotásakor. Új karbon és korszerű alumínium vázak dropper nyeregszár fogadására felkészítve, 'Boost-os', merev hátsó kerekek és az elmaradhatatlan 'Smart Entry' megoldások segítik át a 650b szerelmeit nehezebb XC pályákon is.

BIG.TRAIL

A felnőtt játékszer

Hány kiló protektort vettél volna magadra, ha valaki 10 éve azt mondja, hogy merevfarúval indulj neki egy kőves lejtőnek? Nos, szerencsére nem 2007-et, hanem 2017-et, a BIG.TRAIL évét írjuk! A 130-as teleszkóppal és 27.5x2.8"-os (B+) kerekekkel felszerelt modellek persze nem nyápicoknak valók, de különösebb vakmerőség sem kell a megülésükhöz. Széles gumijaiikkal könnyedén, biztonsággal veszik a kanyarokat és teljes gázzal szelik az adrenalinfröccsökkel körbeültetett lejtőket.

MATTS

Fiatalos veterán

A MERIDA MATTS modelljei lassan 40 éves ösökkel rendelkeznek, hiszen az első mountain bike-ok is 26"-osak voltak. Ez a méret azonban az új, 27.5-es és 29-es szériák megjelenése mellett sem tűnt el. Egyszerűségével és ehhez tartozó kedvező árával mindig is vonzó volt kezdő montisok, minőségi kerékpárt keresők vagy gyerekek számára. Valószínűleg ez a trend a közeljövőben sem fog változni, a MATTS még jó ideig a piacon marad.

BIG.NINE

29" CROSS-COUNTRY, MARATON



Bemutatása óta a BIG.NINE teljesített minden célt, amit a tervezők kitűztek elé, elért **számtalan dobogós helyezést**, és a profi mezőny abszolút mérévfarú favoritjává nőtte ki magát. A tervezést követő 5 éves fejlesztés, tesztelés és egyre technikásabb terepeken megtett sok ezer verseny kilométer építi fel az új, 2017-es MERIDA BIG.NINE-okat. Az országúti mezőny szupersztárjánál, a SCULTURA-nál bevált aero vázcső profilokat már MTB-n is a sebesség szolgálatába állították. Komfort téren is természetesen mindig van hova fejlődni, hiszen nem fotelről, hanem egy verseny eszközzől van szó, így ez szinte mindig kompromisszumot kíván, vagy talán a BIG.NINE esetében mégsem? **Lapított profilú támvillát és nyeregszárát** kapott, melyek a terhelés irányától függően merevbbek vagy épp könnyebben nyelnek el a rázkódásokat kör keresztmetszetű testvéreiknél. Ha mindez nem lenne elég, a BIG.NINE CF5 (M) váza **mindössze 900 g**-ot nyom!



BIG.NINE TEAM

Ár: 1750 000 Ft, Váz: 599 000 Ft



Váz: Big 9 BC Superlite CF5 Boost • **Teleszkóp:** Rock Shox SID World Cup 29" • **Hajtás** (hajtómű, fogaskoszorú, lánc): Sram XX1 34T [PF], XG 1299 Eagle 10-50T, X01 Eagle • **Váltó** E/H: nincs / Sram XX1 12s • **Váltókar** E/H: nincs / Sram XX1 Eagle Trigger • **Fékek** E/H: Sram Level Ultimate 180/160 Connect-a-majig • **Kerekek:** Fulcrum Red Passion 3, DT Plug-in RWS Boost • **Kiegészítők** (kormány, kormányoszár, nyereg, nyeregszár): Merida Team 720 OS Flat, Team OS -17, Prologo new Nago Evo X10 TiroX, Merida Carbon Team S-Flex SB0 30.9 • **Pedál:** nem tartozék • **Külsők:** Maxxis Ikon 29 Exception 2.2 3C • **Tömeg:** 17" (M): 8.61 kg



BIG.NINE 9000
Ár: 1 890 000 Ft

Váz: Big 9 BC Superlite CF5 Boost • **Teleszkóp:** Fox Factory 32 Float SC remote • **Hajtás** (hajtómű, fogaskoszorú, lánc): Shimano XTR 32 Boost PF, XT 11 11-46, KMC X11EL-1
Váltó E/H: nincs / Shimano XTR GS Shadow+ • **Váltókar** E/H: nincs / Shimano XTR-i
Fékek E/H: Shimano XTR-Fin 180/160 Ice J • **Kerekek:** DT XRC 1200 Boost, DT Plug-in RWS Boost • **Kiegészítők** (kormány, kormányoszár, nyereg, nyeregcszár): Merida Team 720 OS Flat, Team OS -17, Selle Italia SLR KIT Carbonio, Merida Carbon Team S-Flex SB0 30.9 • **Pedál:** nem tartozék • **Külsők:** Continental Race King Race Sport 2.2 SL
Tömeg: 17" (M): 8.49 kg

BIG.NINE 7000
Ár: 899 000 Ft, Váz: 399 000 Ft

Váz: Big 9 BC Lite CF3 Boost • **Teleszkóp:** Rock Shox SID RL 29 Air 15QR Tapered remote
Hajtás (hajtómű, fogaskoszorú, lánc): Shimano XT 36-26 Boost PF, XT 11 11-42, KMC X11EL
Váltó E/H: Shimano XT HD / XT GS Shadow+ • **Váltókar** E/H: Shimano XT-i, 11 • **Fékek** E/H: Shimano XT-Fin 180/160 CL Ice J • **Kerekek:** Fulcrum Red Power HP 29 (C23) F15-R12 CL • **Kiegészítők** (kormány, kormányoszár, nyereg, nyeregcszár): Merida Expert OS 720 Flat, Expert Carbon OS -5, Expert, Carbon Expert S-Flex SB0 30.9 • **Pedál:** nem tartozék • **Külsők:** Continental Race King Race Sport 2.2 SL • **Tömeg:** 17" (M): 10.6 kg

BIG.NINE XT
Ár: 839 000 Ft

Váz: Big 9 BC Lite CF3 Boost • **Teleszkóp:** Fox 32 Float Performance SC 29" 100 Remote
Hajtás (hajtómű, fogaskoszorú, lánc): Shimano XT 36-26 Boost PF, XT 11 11-42, KMC X11
Váltó E/H: Shimano XT HD double / XT GS Shadow+ • **Váltókar** E/H: Shimano XT, 11 • **Fékek** E/H: Shimano XT 180/160 CL • **Kerekek:** Merida Expert CC, Shimano Deore F15-R12 CL Boost • **Kiegészítők** (kormány, kormányoszár, nyereg, nyeregcszár): Merida Expert OS 720 Flat, Expert Carbon OS -5, Prologo Kappa 3, Merida Carbon Expert SB0 30.9 • **Pedál:** XC Pro alu • **Külsők:** Maxxis Ikon 29er 2.2 fold • **Tömeg:** 17" (M): 10.5 kg

BIG.NINE 6000
Ár: 719 000 Ft, Váz: 379 000 Ft

Váz: Big 9 BC Lite CF3 Boost • **Teleszkóp:** Rock Shox Reba RL 29 15 SA100 • **Hajtás** (hajtómű, fogaskoszorú, lánc): Sram GX1000 30T Boost, XG-1150-A1 10-42, KMC X11-1
Váltó E/H: nincs / Sram GX1A1 • **Váltókar** E/H: nincs / Sram GX 11 • **Fékek** E/H: Sram Level T CL 180/160 PM Stealthmajig • **Kerekek:** Merida Expert CC, FoBearing disc 15 Torque, disc Boost XD • **Kiegészítők** (kormány, kormányoszár, nyereg, nyeregcszár): Merida Expert OS 720 Flat, Expert Carbon OS -5, Prologo Kappa 3, Merida Carbon Expert SB0 30.9 • **Pedál:** nem tartozék • **Külsők:** Maxxis Ikon 29er 2.2 fold • **Tömeg:** 17" (M): 10.4 kg



BIG.NINE 4000

Ár: 619 000 Ft



Váz: Big 9 BC Lite CF3 Boost • **Teleszkóp:** Rock Shox Recon Silver RL Air Remote 29" • **Hajtás** (hajtómű, fogaskoszorú, lánc): Shimano SLX 36-26 Boost PF, M7000-11 11-42, KMC X10 • **Váltó** E/H: Shimano SLX direct / SLX Shadow • **Váltókar** E/H: Shimano SLX-i • **Fékek** E/H: Shimano M506 180/160 CL J • **Kerekek:** Merida Expert CC, FoBearing F15-R12 CL Boost • **Kiegészítők** (kormány, kormányoszár, nyereg, nyeregoszár): Merida Expert OS 720 Flat, Expert Carbon OS -5, Sport, Carbon Expert SBO 30.9 • **Pedál:** XC Pro alu • **Külsők:** Maxxis Ikon 29er 2.2 fold • **Tömeg:** 17" (M): 11.4 kg



BIG.NINE TEAM ISSUE

Ár: 519 000 Ft, Váz: 119 900 Ft



Váz: Big 9 Lite BC-single Boost • **Teleszkóp:** Rock Shox Reba RL 29 15 SA100 • **Hajtás** (hajtómű, fogaskoszorú, lánc): Sram GX1000 30T Boost, XG-1150-A1 10-42, KMC X11-1 • **Váltó** E/H: nincs / Sram GX 1 A1 • **Váltókar** E/H: nincs / Sram GX 11 • **Fékek** E/H: Sram Level T CL 180/160 PM Stealthamagij • **Kerekek:** Merida Expert CC, FoBearing F15-R12 Disc Boost XD • **Kiegészítők** (kormány, kormányoszár, nyereg, nyeregoszár): Merida Expert OS 720 Flat, Expert OS 5, Prologo Kappa 3, Merida Expert SBO 30.9 • **Pedál:** XC Pro alu • **Külsők:** Maxxis Ikon 29er 2.2 fold • **Tömeg:** 17" (M): 11.0 kg



BIG.NINE 800

Ár: 569 000 Ft, Váz: 119 900 Ft



Váz: Big 9 Lite BC-single Boost • **Teleszkóp:** FOX 32 Float Performance SC 29" • **Hajtás** (hajtómű, fogaskoszorú, lánc): Shimano SLX 36-26 Boost PF, M7000-11 11-42, KMC X11 • **Váltó** E/H: Shimano SLX direct / SLX Shadow • **Váltókar** E/H: Shimano SLX-i • **Fékek** E/H: Shimano SLX 180/160 CL • **Kerekek:** Merida Expert CC, Shimano Deore F15-R12 CL Boost • **Kiegészítők** (kormány, kormányoszár, nyereg, nyeregoszár): Merida Expert OS 720 Flat, Expert OS 5, Sport, Expert SBO 30.9 • **Pedál:** XC Pro alu • **Külsők:** Continental X-king 29 2.2 fold • **Tömeg:** 17" (M): 11.5 kg

BIG.NINE XT-EDITION
Ár: 469 000 Ft

Váz: Big 9 TFS BC • **Teleszkóp:** Rock Shox 30 Gold RL R 29 Q SA 100 AIR Remote
Hajtás (hajtómű, fogaskoszorú, lánc): Shimano XT 34–24, M7000–1111–42, KMC X11 • **Váltó** E/H: Shimano XT HD / XT GS Shadow+ • **Váltókar** E/H: Shimano XT–i, 11 • **Fékek** E/H: Shimano M506 180/160 CL J • **Kerekek:** Merida Big Nine Comp CC, Shimano M4050 CL
Kiegészítők (kormány, kormányoszár, nyereg, nyeregszár): Merida Expert OS 720 Flat, Expert OS 5, Sport, Expert SBO 27.2 • **Pedál:** XC Pro alu • **Külsők:** Maxxis Ikon 29er 2.2 fold • **Tömeg:** 17" (M): 12.1 kg

BIG.NINE 500
Ár: 299 000 Ft

Váz: Big 9 TFS BC • **Teleszkóp:** Rock Shox 30STK29 SA 100 • **Hajtás** (hajtómű, fogaskoszorú, lánc): Shimano M627 36–22, CS–HG50–1011–36, KMC Z10 • **Váltó** E/H: Shimano Deore / SLX Shadow • **Váltókar** E/H: Shimano Deore • **Fékek** E/H: Shimano M315 180/160 CL • **Kerekek:** Merida Big Nine Comp CC, Shimano CL • **Kiegészítők** (kormány, kormányoszár, nyereg, nyeregszár): Merida Comp OS 700 R12, Comp OS 6, Sport, Comp SBO 27.2 • **Pedál:** XC Pro alu • **Külsők:** Maxxis Ikon 29er 2.2 fold • **Tömeg:** 17" (M): 12.8 kg

BIG.NINE 300
Ár: 259 000 Ft

Váz: Big 9 TFS BC • **Teleszkóp:** SR 29 XCR air LOR 100 • **Hajtás** (hajtómű, fogaskoszorú, lánc): FSA Alfa drive 40–30–22, CS–HG50–1011–36, KMC Z10 • **Váltó** E/H: Shimano Deore triple / Deore Shadow • **Váltókar** E/H: Shimano Deore • **Fékek** E/H: Shimano M315 180/160 CL • **Kerekek:** Merida Big Nine Comp CC, Shimano CL • **Kiegészítők** (kormány, kormányoszár, nyereg, nyeregszár): Merida Comp OS 700 R12, Comp OS 6, Sport, Comp SBO 27.2 • **Pedál:** XC Pro alu • **Külsők:** Maxxis Ikon 29er 2.2 fold • **Tömeg:** 17" (M): 13.2 kg

BIG.NINE 100
Ár: 219 000 Ft

Váz: Big 9 TFS BC • **Teleszkóp:** SR 29 XCM HLO 100 • **Hajtás** (hajtómű, fogaskoszorú, lánc): SR XCM 40–30–22 CG, Shimano CS–HG200–911–34, KMC M99 • **Váltó** E/H: Shimano M3000 / Alivio • **Váltókar** E/H: Shimano Altus Rapidfire • **Fékek** E/H: Shimano M315 180/160 CL • **Kerekek:** Merida Big Nine Comp CC, Shimano CL • **Kiegészítők** (kormány, kormányoszár, nyereg, nyeregszár): Merida Comp OS 700 R12, Comp OS 6, Sport, Comp SBO 27.2 • **Pedál:** XC Pro alu • **Külsők:** Maxxis Ikon 29er 2.2 fold • **Tömeg:** 17" (M): 13.8 kg



BIG.NINE 40-D

Ár: 189 900 Ft



Váz: Big 9 Speed OV • **Teleszkóp:** SR 29 XCM HLO 100 • **Hajtás** (hajtómű, fogaskoszorú, lánc): SR XCM 44-32-22 CG, Sunrace CS-9S 11-32, 9S • **Váltó** E/H: Shimano M370 / Altus 9 **Váltókar** E/H: Shimano Altus Rapidfire • **Fékek** E/H: Tektro MA hydraulic 160/160 **Kerekek:** Merida Big Nine D, Alu Disc • **Kiegészítők** (kormány, kormányoszár, nyereg, nyeregszár): Merida Comp OS 680 R15, Comp OS 6, Sport, Speed 27.2 • **Pedál:** XC alu **Külsők:** Merida 29 2.2 • **Tömeg:** 17": 15.45 kg



BIG.NINE 20-D

Ár: 169 900 Ft



Váz: Big 9 Speed OV • **Teleszkóp:** SR 29 XCM HLO 100 • **Hajtás** (hajtómű, fogaskoszorú, lánc): Shimano TY301 42-34-24 CG, Sunrace CS8 11-32, 8s • **Váltó** E/H: Shimano TY 8s 42 / Acera-X 8 • **Váltókar** E/H: Shimano Altus Rapidfire 3/8 • **Fékek** E/H: Tektro MA hydraulic 160/160 • **Kerekek:** Merida Big Nine D, Alu Disc • **Kiegészítők** (kormány, kormányoszár, nyereg, nyeregszár): Merida Comp OS 680 R15, Comp OS 6, Sport, Speed 27.2 • **Pedál:** XC alu • **Külsők:** Merida 29 2.2 • **Tömeg:** 17": 15.2 kg



BIG.NINE 20-MD

Ár: 159 900 Ft



Váz: Big 9 Speed OV • **Teleszkóp:** SR 29 XCM HLO 100 • **Hajtás** (hajtómű, fogaskoszorú, lánc): Shimano TY301 42-34-24 CG, Sunrace CS8 11-32, 8s • **Váltó** E/H: Shimano TY 8s 42 / Acera-X 8 • **Váltókar** E/H: Shimano EZ Fire 3/8 • **Fékek** E/H: Promax MTD Mechanical 160/160 • **Kerekek:** Merida Big Nine D, Alu Disc • **Kiegészítők** (kormány, kormányoszár, nyereg, nyeregszár): Merida Comp OS 680 R15, Comp OS 6, Sport, Speed 27.2 • **Pedál:** XC alu • **Külsők:** Merida 29 2.2 • **Tömeg:** 17": 15.25 kg



BIG.SEVEN

27.5" CROSS-COUNTRY,
MARATON, TÚRA

20

merida.com | bikefun.eu
BIG SEVEN



Mit jelent a MERIDA **méretspecifikus BIG.NINE/BIG.SEVEN koncepciója**? 2 m-es kerékpárosok nem ülhetnek 27.5-es bringákra, 160 centis riderek pedig inkább maradjanak távol a 29-es mérettől? Igen, pontosan ezt. Mégpedig azért, mert így lehet legjobban kihasználni mindkét méret előnyeit és minimalizálni a hiányosságait. Ennek eredménye, hogy XS-S méretű modellek csak 27.5-es kerekekkel, L-XL méretek pedig csak 29-esekkel kaphatóak és elnevezésük is ehhez igazodik. Természetesen a csúcstechnológia még a legkisebb méretre is ráfér! Kevesebb versenyzési szándékkal rendelkező ridereiket sem hagyja cserben a MERIDA, természetesen pénztárcabarát, alumínium modellek is érkeznek 2017-ben.



BIG.SEVEN 500

Ár: 299 000 Ft



Váz: Big 7 TFS BC • **Teleszkóp:** Rock Shox 30STK27 SA 100 • **Hajtás** (hajtómű, fogaskoszorú, lánc): Shimano M627 38-24, CS-HG50-10 11-36, KMC Z10 • **Váltó** E/H: Shimano Deore double / SLX Shadow • **Váltókar** E/H: Shimano Deore • **Fékek** E/H: Shimano M315 180/160 CL • **Kerekek:** Merida Big 7 Comp CC, Shimano CL • **Kiegészítők** (kormány, kormányoszár, nyereg, nyeregcsár): Merida Comp OS 700 R12, Comp OS 6, Sport, Comp SB12 27.2 • **Pedál:** XC Pro alu • **Külsők:** Maxxis Ikon 27.5 2.2 fold • **Tömeg:** 15": 12.5 kg



BIG.SEVEN 300
Ár: 259 000 Ft

Váz: Big 7 TFS BC • **Teleszkóp:** SR 27 XCR air LOR 100 • **Hajtás** (hajtómű, fogaskoszorú, lánc): FSA Alfa Drive 40-30-22, Shimano CS-HG50-10 11-36, KMC Z10 • **Váltó** E/H: Shimano Deore triple / Deore Shadow • **Váltókar** E/H: Shimano Deore • **Fékek** E/H: Shimano M315 180/160 CL • **Kerekek:** Merida Big 7 Comp CC, Shimano CL • **Kiegészítők** (kormány, kormányoszár, nyereg, nyeregszár): Merida Comp OS 700 R12, Comp OS 6, Sport, Comp SB12 27.2 • **Pedál:** XC Pro alu • **Külsők:** Maxxis Ikon 27.5 2.2 fold • **Tömeg:** 15": 12.8 kg

BIG.SEVEN 100
Ár: 219 000 Ft

Váz: Big 7 TFS BC • **Teleszkóp:** SR 27 XCM HLO 100 • **Hajtás** (hajtómű, fogaskoszorú, lánc): SR XCM 40-30-22 CG, Shimano CS-HG200-9 11-34, KMC M99 • **Váltó** E/H: Shimano M3000 / Alivio • **Váltókar** E/H: Shimano Altus Rapidfire • **Fékek** E/H: Shimano M315 180/160 CL • **Kerekek:** Merida Big 7 Comp CC, Shimano CL • **Kiegészítők** (kormány, kormányoszár, nyereg, nyeregszár): Merida Comp OS 700 R12, Comp OS 6, Sport, Comp SB12 27.2 • **Pedál:** XC Pro alu • **Külsők:** Maxxis Ikon 27.5 2.2 fold • **Tömeg:** 15": 13.4 kg

BIG.SEVEN 40-D
Ár: 189 900 Ft

Váz: Big 7 Speed OV • **Teleszkóp:** SR 27 XCM HLO 100 • **Hajtás** (hajtómű, fogaskoszorú, lánc): SR XCM 44-32-22 CG, Sunrace CS-9S 11-32, Chain 9S • **Váltó** E/H: Shimano Altus 3/9 • **Váltókar** E/H: Shimano Altus Rapidfire • **Fékek** E/H: Tektro MA hydraulic 160/160 • **Kerekek:** Merida Big 7 D, Alu Disc • **Kiegészítők** (kormány, kormányoszár, nyereg, nyeregszár): Merida OS 680 R15, Comp OS 6, Sport, Speed 27.2 • **Pedál:** XC alu • **Külsők:** Merida 27 2.1 • **Tömeg:** 15": 15.45 kg

BIG.SEVEN 20-D
Ár: 169 900 Ft

Váz: Big 7 Speed OV • **Teleszkóp:** SR 27 XCM HLO 100 • **Hajtás** (hajtómű, fogaskoszorú, lánc): Shimano TY301 42-34-24 CG, Sunrace CS8 11-32, 8s • **Váltó** E/H: Shimano TY 8s 42 / Acera-X 8 • **Váltókar** E/H: Shimano Altus Rapidfire 3/8 • **Fékek** E/H: Tektro MA hydraulic 160/160 • **Kerekek:** Merida Big 7 D, Alu Disc • **Kiegészítők** (kormány, kormányoszár, nyereg, nyeregszár): Merida OS 680 R15, Comp OS 6, Sport, Speed 27.2 • **Pedál:** XC alu • **Külsők:** Merida 27 2.1 • **Tömeg:** 15": 15.2 kg

BIG.SEVEN 20-MD
Ár: 159 900 Ft

Váz: Big 7 Speed OV • **Teleszkóp:** SR 27 XCM HLO 100 • **Hajtás** (hajtómű, fogaskoszorú, lánc): Shimano TY301 42-34-24 CG, Sunrace CS8 11-32, 8s • **Váltó** E/H: Shimano TY 8s 42 / Acera-X 8 • **Váltókar** E/H: Shimano EZ Fire 3/8 • **Fékek** E/H: Promax MTD Mechanical 160 / 160 • **Kerekek:** Merida Big 7 D, Alu Disc • **Kiegészítők** (kormány, kormányoszár, nyereg, nyeregszár): Merida OS 680 R15, Comp OS 6, Sport, Speed 27.2 • **Pedál:** XC alu • **Külsők:** Merida 27 2.1 • **Tömeg:** 15": 15.25 kg



Tesztelhető!

BIG.TRAIL 800

Ár: 579 000 Ft



Váz: Big Trail Lite Boost • **Teleszkóp:** Rock Shox YARI RC 27.5"+ 130 Boost • **Hajtás** (hajtómű, fogaskoszorú, lánc): Shimano SLX 30 Boost, XT 11 11-46, KMC X11 • **Váltó** E/H: nincs / Shimano SLX Shadow • **Váltókar** E/H: nincs / Shimano XT-I 11 • **Fékek** E/H: Shimano M506 180/180 Disc • **Kerekek:** Merida Expert TP, FoBearing Disc 15 Boost • **Kiegészítők** (kormány, kormányoszár, nyereg, nyeregszár): Merida Expert 35 760, Expert TR 35, Sport, Expert Dropper 30.9 • **Pedál:** nem tartozék • **Külsők:** Maxxis Rekon 27.5+ 2.8 fold • **Tömeg:** M: 13.4 kg



BIG.TRAIL 600

Ár: 469 000 Ft



Váz: Big Trail Lite Boost • **Teleszkóp:** RST FIRST 27.5+ 130 Boost • **Hajtás** (hajtómű, fogaskoszorú, lánc): Sram NX XSYNC 28, PG-1130 11-42, KMC X11-1 • **Váltó** E/H: nincs / Sram NX 11 • **Váltókar** E/H: nincs / Sram NX 11 • **Fékek** E/H: Tektro Gemini hydraulic 180/180 • **Kerekek:** Merida Expert TP, FoBearing Disc 15 Boost XD • **Kiegészítők** (kormány, kormányoszár, nyereg, nyeregszár): Merida Expert 35 760, Expert TR 35, Sport, Expert Dropper 30.9 • **Pedál:** nem tartozék • **Külsők:** Maxxis Rekon 27.5+ 2.8 fold • **Tömeg:** M: 13.8 kg



MATTS

26" SPORT, HOBBY



23

merida.com | bikefun.eu
MATTs 26"

Mikor a 80-as években elkezdett tombolni a mountain bike láz, senkinek sem jutott eszébe a kerékmérettel törődni. Vagy azért, mert akkor még ennél sokkal fontosabb fejlesztések vártak magukra, vagy, mert egyszerűen mindegy volt, a monti 26-os és kész. Nem véletlen, hogy ez a méret máig nem ment ki a divatból, annak ellenére, hogy újabbak is megjelentek. Egyszerű, megbízható, lassan 40 év alatt pedig tartósságáról és sokoldalúságáról is elég bizonyítékot szolgáltatott. Nagyszerűen használható mindennapos boltba-, edzésre-, munkába járásra, de a hétvégi kirándulás egyszerűbb terepakadályaitól sem kell félni. **A MATTS család tökéletes választás** fiatalok számára, olyanoknak, akik nem akarnak sokszázezet költeni egy karbon bringára, most ismerkednek a terep-kerékpározással és valószínűleg hamarosan magasabb kategóriára váltanak, vagy egyébként sem szeretnék profi szinten üzni ezt a sportágat. A mindennapok megkönnyítésének érdekében sárvédő és csomagtartó is egyszerűen rögzíthető minden modellre.



MATTS 6.20-D

Ár: 159 900 Ft



Váz: Matts D • **Teleszkóp:** SR 26 XCT-HLO 100 • **Hajtás** (hajtómű, fogaskoszorú, lánc): Shimano TY301 42-34-24 CG, Sunrace CS8 11-32, Chain 8s • **Váltó** E/H: Shimano TY 8s 42 / Acera-X 8 • **Váltókar** E/H: Shimano Altus Rapidfire 3/8 • **Fékek** E/H: Tektro MA hydraulic 160/160 • **Kerekek:** Merida Matts D, Alu Disc • **Kiegészítők** (kormány, kormányoszár, nyereg, nyeregcsár): Merida OS 660 R15, Comp OS 6, Sport, Speed 27.2 • **Pedál:** XC acél • **Külsők:** Merida 26 2.1 • **Tömeg:** 18": 14.8 kg



MATTS 6.15-MD

Ár: 144 900 Ft



Váz: Matts D • **Teleszkóp:** SR 26 XCT 100 • **Hajtás** (hajtómű, fogaskoszorú, lánc): Shimano TY301 42-34-24 CG, Sunrace CS8 11-32, Chain 8s • **Váltó** E/H: Shimano TY 8s 42 / Altus 8 • **Váltókar** E/H: Shimano EZ Fire 3/8 • **Fékek** E/H: JACK Mechanical 160/160 • **Kerekek:** Merida Matts D, Alu Disc • **Kiegészítők** (kormány, kormányoszár, nyereg, nyeregcsár): Merida OS 660 R15, Comp OS 6, Sport, Speed 27.2 • **Pedál:** PP • **Külsők:** Merida 26 2.1 • **Tömeg:** 18": 14.3 kg

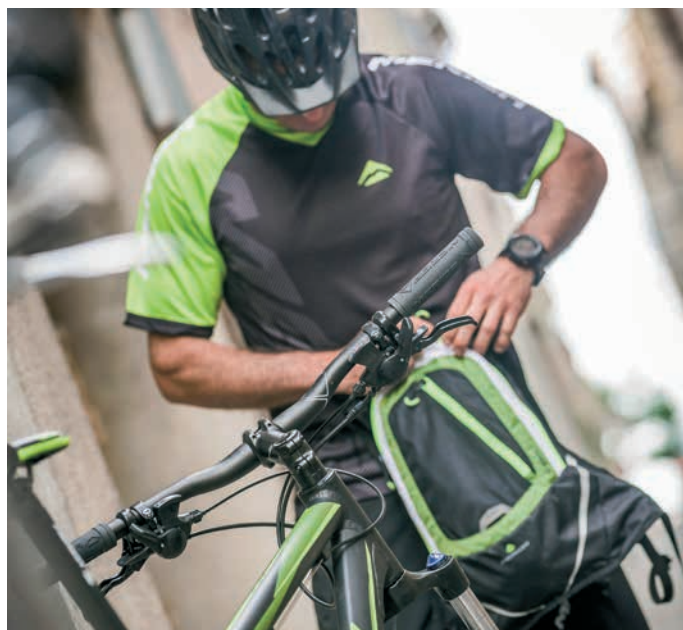

MATTS 6.10-V

Ár: 129 900 Ft



Váz: Matts V • **Teleszkóp:** SR 26 XCT 100 • **Hajtás** (hajtómű, fogaskoszorú, lánc): Shimano TY301 42-34-24 CG, MF-TZ21 14-28, 7s • **Váltó** E/H: Shimano TY 7s 42 / Altus 8 • **Váltókar** E/H: Shimano EF41 Fire 3/7 • **Fékek** E/H: V-Brake Linear • **Kerekek:** Merida Matts V alu • **Kiegészítők** (kormány, kormányoszár, nyereg, nyeregcsár): Merida Steel 620 R30, Ahead alloy 15, Sport, Speed 27.2 • **Pedál:** PP • **Külsők:** Merida 26 2.1 • **Tömeg:** 18": 14.4 kg



Az egyik legkönnyebben kiválasztható kerékpár valószínűleg a legelső. A gyermek ilyenkor még pontosan tudja, mit szeretne, mire van szüksége és tisztában van vele, mi a választék. A család besétál az előzetesen, komoly szempontok alapján kiválasztott kerékpár-szaküzletbe, és elhangzik a rendelés: „Az kell!” Varázspénztárca elő, és 5 perc alatt be is szerezték az első biciklit. Őszre természetesen a kölyök már rég kinötte a bicaját, de sebjá, vissza mindenkinek a szaküzletbe, ahol már vár az eggyel nagyobb méret, természetesen az aktuális, legvágányabb színben... és így tovább éveken át. Őszintén, élt már át ilyet valaki? Szerencsére a történet nem teljes fikció, és aki tovább lapozza a katalógust, rá is jön, hogy miért. **A MERIDA MATTS JUNIOR kerékpárok egyedülállóan széles méret- és színválasztékkal** rendelkeznek, melyek láttán a vásárlás valóban ilyen egyszerűvé válhat. 12"-os mérettől 24"-ig, teleszkópos és merev változatokban egyaránt kaphatók az **ifjaknak szánt biciklők**.



MATTS JTEAM

Ár: 259 000 Ft



Váz: Big 7 TFS Junior • **Teleszkóp:** SR 27 XCR Air LOR 100 • **Hajtás** (hajtómű, fogaskoszorú, lánc): Sram NX XSYNC 28, Sunrace CSMS8 11-42, KMC X11-1
Váltó E/H: nincs / Sram NX 11 • **Váltókar** E/H: nincs / Sram NX 11 • **Fékek** E/H: Tektro MA-kid hydraulic 160/160 • **Kerekek:** Merida Matts D, Alu Disc
Kiegészítők (kormány, kormányoszár, nyereg, nyeregszár): Merida OS 620 Flat, Expert OS 5, Dakar kid 24, Expert SB15 27.2 • **Pedál:** XC alu • **Külsők:** Merida 26 1.95 KV 60 • **Tömeg:** 26"×13": 14.0 kg



MATTS J.CHAMPION

Ár: 199 900 Ft



Váz: Big 7 TFS Junior • **Teleszkóp:** SR 27 XCM HLO 100 • **Hajtás** (hajtómű, fogaskoszorú, lánc): FSA Alpha Drive 32-22 165, Sunrace CS-9S 11-32, Chain 9S • **Váltó** E/H: Shimano Altus 2/9 • **Váltókar** E/H: Shimano Altus ST Rapidfire 2/9 • **Fékek** E/H: Jack ER mechanical 160/160 • **Kerekek:** Merida Matts D. Alu Disc • **Kiegészítők** (kormány, kormányoszár, nyereg, nyeregszár): Merida Speed R30 620, Comp 15, Dakar kid 24, Speed 27.2 • **Pedál:** XC alu • **Külsők:** Merida 26 2.1 • **Tömeg:** 26"×13": 12.6 kg



MATTS J.24
Ár: 119 900 Ft



Váz: M24 Alloy • **Teleszkóp:** SR XCT 50 • **Hajtás** (hajtómű, fogaskoszorú, lánc): Double 32-22 152 CG, Sunrace CS8 11-32, 8s • **Váltó** E/H: Shimano TY10 / Altus 8 • **Váltókar** E/H: Shimano RS45 2/8 • **Fékek** E/H: V-Brake Linear • **Kerekek:** Alloy QR, Alloy Black • **Kiegészítők** (kormány, kormányoszár, nyereg, nyeregszár): Merida CL Steel Rise 580, A-Head CL 15, Dakar kid 24, Alloy 27.2 • **Pedál:** Junior fit • **Külsők:** MTB 24 1.95 • **Tömeg:** 11": 13.6 kg



MATTS J.24 RACE
Ár: 116 900 Ft



Váz: M24 Alloy • **Villa:** Merev acél • **Hajtás** (hajtómű, fogaskoszorú, lánc): Single 32 152 DG, Sunrace CS8 11-32, 8s • **Váltó** E/H: nincs / Shimano Altus 8 • **Váltókar** E/H: nincs / Shimano RS45-8 • **Fékek** E/H: V-Brake Linear • **Kerekek:** Merida Matts V, OV alloy • **Kiegészítők** (kormány, kormányoszár, nyereg, nyeregszár): Merida CL Alloy Rise 580, A-Head CL 15, Dakar kid 24, Alloy 27.2 • **Pedál:** Junior fit • **Külsők:** MTB 24 1.75 • **Tömeg:** 11": 11.1 kg



MATTS J.20
Ár: 109 900 Ft



Váz: M20-alloy • **Teleszkóp:** SR M3010 50 • **Hajtás** (hajtómű, fogaskoszorú, lánc): Double 32-22 CG 115L, Shimano MF-TZ21 14-28, 7s • **Váltó** E/H: Shimano TZ / FT35 • **Váltókar** E/H: Shimano RS35 2/7 • **Fékek** E/H: V-Brake Linear • **Kerekek:** Alloy QR, Alloy Black • **Kiegészítők** (kormány, kormányoszár, nyereg, nyeregszár): Merida CL Steel Rise 540, A-Head CL 15, Dakar kid 20, Alloy 27.2 • **Pedál:** Junior fit • **Külsők:** MTB 20 2.0 • **Tömeg:** 10": 12.2 kg



MATTS J.20 RACE
Ár: 106 900 Ft



Váz: M20-Alloy • **Villa:** Merev acél • **Hajtás** (hajtómű, fogaskoszorú, lánc): 32 DG 115L, Shimano MF-TZ21 14-28, 7s • **Váltó** E/H: nincs / Shimano FT35 • **Váltókar** E/H: nincs / Shimano RS35-7 • **Fékek** E/H: V-Brake Linear • **Kerekek:** Alloy QR [24H], Merida Matts V [24H] • **Kiegészítők** (kormány, kormányoszár, nyereg, nyeregszár): Merida CL Alloy Rise 560, A-Head CL 15, Dakar kid 20, Alloy 27.2 • **Pedál:** Junior fit • **Külsők:** MTB 20 1.75 • **Tömeg:** 10": 10.8 kg



MATTS J.16
Ár: 79 900 Ft



Váz: M16-Alloy-C • **Villa:** Merev acél • **Hajtás** (hajtómű, fogaskoszorú, lánc): 28T 89L, 16T, Z410 • **Váltó** E/H: nincs • **Váltókar** E/H: nincs • **Fékek** E/H: alu patkófék /kontras hátsó agy • **Kerekek:** Steel NT, Steel Coaster, Alloy Black • **Kiegészítők** (kormány, kormányoszár, nyereg, nyeregszár): Kid Alloy Rise 500, Kid Ahead, Dakar kid 16, Steel • **Pedál:** Kid PP • **Külsők:** Kid smooth 16 2.1 • **Tömeg:** 9": 10.7 kg



MATTS J.12
Ár: 74 900 Ft



Váz: M12-Alloy-C • **Villa:** Merev acél • **Hajtás** (hajtómű, fogaskoszorú, lánc): 24T 76L, 16T, Z410 • **Váltó** E/H: nincs • **Váltókar** E/H: nincs • **Fékek** E/H: alu patkófék /kontras hátsó agy • **Kerekek:** Steel NT, Steel Coaster, Alloy Black • **Kiegészítők** (kormány, kormányoszár, nyereg, nyeregszár): Kid Alloy Rise 440, Kid Queer, Dakar kid 12 • **Pedál:** Kid PP • **Külsők:** Kid smooth 12 2.1 • **Tömeg:** 7": 8.35 kg



JULIET DESIGN

NŐKNEK TERVEZVE

26

merida.com | bikefun.eu
NŐI KERÉKPÁROK - ÁTTEKINTÉS

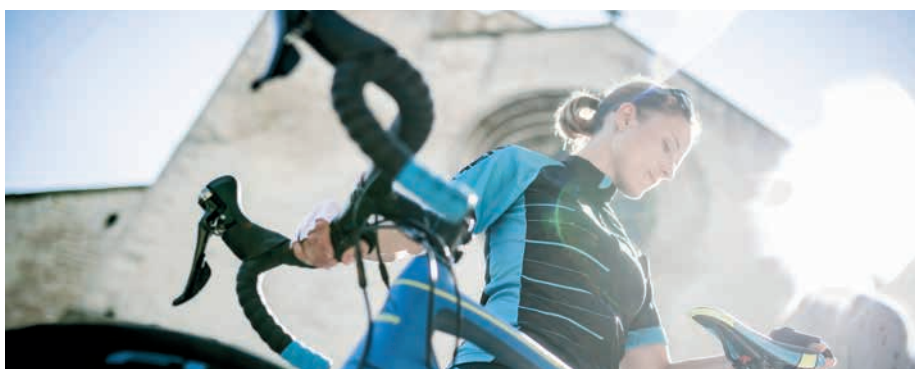

MTB

Terepkerékpárok

A MERIDA dizájnereit úgy tűnik, nem kell féltetni, ha kerékpárjaik színezése a kérdés, a ONE-TWENTY JULIET egy modern művészeti kiállításon is megállná a helyét. Geometriában és felszereltségben nem különbözik a férfi modelltől, az ejtett felső vázcső egyébként is kényelmes átlépési magasságot biztosít mindkét nem számára. Nem úgy a merevfáru esetében, ahol a JULIET geometriánál különös figyelmet kapott a nőies testtartás 26-os és 27.5-es modelljeiken is.

SCULTURA

Országúti versenyzés

Természetesen a szebbik nem versenyzőit sem hagyja ki a MERIDA a legjobb újításaiból, 2017-ben a SCULTURA JULIET család alumínium és karbon tagjai mellé is megérkeznek a tárcsafékes testvérek. A nőies kialakítású vázgeometria mellett 25 mm-ig kitolható külső gumiszett és 15 mm-es hátrahajlású nyereg-szár gondoskodik a komfortról és a leghatékonyabb rázkódáselnyelésről. Egy versenygép pedig nem is igazi versenygép aero profil és elegáns, rejtett bowdenezés nélkül.

RIDE

Országúti komfort

A MERIDA RIDE modelljei hivatottak átmenetet képezni a versenyzés és a hobbi között, így első megjelenésre nagyon hasonlítanak a SCULTURA kerékpárokhoz, ám geometriájuk néhány apróbb módosításnak köszönhetően sokkal kényelmesebb. Rövidebb felső cső, hosszabb fejcső és 28 mm-ig növelhető külsők gondoskodnak a derék-, nyak-, váll- és egyéb fájdalmaktól mentes tekerésről. Alumínium vagy karbon vázzal, tárcsa- és hagyományos fékkel is kaphatóak.

SPEEDER

Fitness / városi sport

Hivatalosan „Fitness” kategóriába sorolja SPEEDER modelljeit a MERIDA, itthon azonban ezek a kerékpárok leginkább a vállalkozó szellemű, hosszabb távra induló, külvárosi kommuterek alatt találhatók meg. Kecses, aszfaltra tervezett váz, kényelmes testtartást biztosító, egyenes kormány és tárcsafék teszi tökéletes mindennapi társá a SPEEDER-t. Karbon és alumínium vázzal is kaphatóak, egyes modelleken pedig sárvédő és csomagtartó szem segíti a kiegészítők felszerelését.



ONE-TWENTY 7.XT-EDITION JULIET

Ár: 699 000 Ft



Váz: One-Twenty Lite-D-single [27] R12 • **Teleszkóp:** Fox Rhythm 34 Float Sweep Adj. 27 Boost • **Rugóstag:** Fox Float DPS Performance • **Hajtás** (hajtómű, fogaskoszorú, lánc): Shimano XT 34–24, M7000–11 11–42, KMC X11 • **Váltó** E/H: Shimano XT sideswing / XT GS Shadow+ • **Váltókar** E/H: Shimano XT-i • **Fékek** E/H: Shimano M615 180 CL • **Kerekek:** Merida Expert CC, FoBearing F15-R12 CL Boost • **Kiegészítők** (kormány, kormányoszár, nyereg, nyeregcsár): Merida Expert OS 740 R12, Expert OS–2P 60, Prologo Kappa Dea, Merida Expert SBO 31.6 • **Pedál:** XC Pro alu • **Külsők:** Maxxis Forekaster 27.5 2.35 fold • **Tömeg:** 18" (M): 13.1 kg



JULIET 7.500
299 000 Ft



Váz: Juliet Comp 7–Single • **Teleszkóp:** Rock Shox 30STK27 SA 100 • **Hajtás** (hajtómű, fogaskoszorú, lánc): Shimano M627 36–22, CS–HG50–10 11–36, KMC Z10 • **Váltó** E/H: Shimano Deore double / SLX Shadow • **Váltókar** E/H: Shimano Deore • **Fékek** E/H: Shimano M315 180/160 CL • **Kerekek:** Merida Big 7 Comp CC, Shimano CL • **Kiegészítők** (kormány, kormányoszár, nyereg, nyeregcsár): Merida Comp OS 660 R25, Comp OS 15, Juliet Sport V, Comp SB12 27.2 • **Pedál:** Comfort triple alu • **Külsők:** Maxxis Ikon 27.5 2.2 fold • **Tömeg:** 15": 12.4 kg



JULIET 7.300
259 000 Ft



Váz: Juliet Comp 7–Single • **Teleszkóp:** SR 27 XCR Air LOR 100 • **Hajtás** (hajtómű, fogaskoszorú, lánc): FSA Alfa Drive 40–30–22, Shimano CS–HG50–10 11–36, KMC Z10 • **Váltó** E/H: Shimano Deore triple / Deore Shadow • **Váltókar** E/H: Shimano Deore • **Fékek** E/H: Shimano M315 180/160 CL • **Kerekek:** Merida Big 7 Comp CC, Shimano CL • **Kiegészítők** (kormány, kormányoszár, nyereg, nyeregcsár): Merida Comp OS 660 R25, Comp OS 15, Juliet Sport V, Comp SB12 27.2 • **Pedál:** Comfort triple alu • **Külsők:** Maxxis Ikon 27.5 2.2 fold • **Tömeg:** 15": 12.9 kg

JULIET 7.100
Ár: 219 000 Ft

Váz: Juliet Comp 7-Single • **Teleszkóp:** SR 27 XCM HLO 100 • **Hajtás** (hajtómű, fogaskoszorú, lánc): SR XCM 40-30-22 CG, Shimano CS-HG200-9 11-34, KMC M99 • **Váltó** E/H: Shimano M3000 / Alivio • **Váltókar** E/H: Shimano Altus Rapidfire • **Fékek** E/H: Shimano M315 180/160 CL • **Kerekek:** Merida Big 7 Comp CC, Shimano CL • **Kiegészítők** (kormány, kormányoszár, nyereg, nyeregoszár): Merida Comp OS 660 R25, Comp OS 15, Juliet Sport V, Comp SB12 27.2 • **Pedál:** Comfort triple alu • **Külsők:** Maxxis Ikon 27.5 2.2 fold
Tömeg: 15": 13.5 kg

JULIET 7.40-D
Ár: 189 900 Ft

Váz: Juliet Speed 7 • **Teleszkóp:** SR 27 XCM HLO 100 • **Hajtás** (hajtómű, fogaskoszorú, lánc): SR XCM 44-32-22 CG, Sunrace CS-9S 11-32, Chain 9S • **Váltó** E/H: Shimano M370 / Altus 9 • **Váltókar** E/H: Shimano Altus Rapidfire • **Fékek** E/H: Tektro MA-lady hydraulic 160/160 • **Kerekek:** Merida Big 7 D, Alu Disc • **Kiegészítők** (kormány, kormányoszár, nyereg, nyeregoszár): Merida Speed R30 640, Comp OS 15, Juliet Sport, Speed 27.2
Pedál: Comfort double • **Külsők:** Merida 27 2.1 • **Tömeg:** 17": 14.5 kg

JULIET 7.20-D / 6.20-D
Ár: 169 900 / 164 900 Ft

Váz: Juliet Speed 7 v. 6 • **Teleszkóp:** SR 27 v. 26 XCM HLO 100 • **Hajtás** (hajtómű, fogaskoszorú, lánc): Shimano TY301 42-34-24 CG, Sunrace CS8 11-32, 8s • **Váltó** E/H: Shimano TY 8s 42 / Acera-X 8 • **Váltókar** E/H: Shimano Altus Rapidfire, 8 • **Fékek** E/H: Tektro MA-lady hydraulic 160/160 • **Kerekek:** Merida Big 7 D, Alu Disc v. Merida Juliet D • **Kiegészítők** (kormány, kormányoszár, nyereg, nyeregoszár): Merida Speed R30 640 v. 620, Comp OS 15, Juliet Sport, Speed 27.2 • **Pedál:** Comfort double
Külsők: Merida 27 2.1 v. 26 1.95 • **Tömeg:** 17": 14.4 kg v. 15" 14.2 kg

JULIET 6.20-MD
Ár: 154 900 Ft

Váz: Juliet Speed 6 • **Teleszkóp:** SR 26 XCT-HLO 100 • **Hajtás** (hajtómű, fogaskoszorú, lánc): Shimano TY301 42-34-24 CG, Sunrace CS8 11-32, 8s • **Váltó** E/H: Shimano TY 8s 42 / Acera-X 8 • **Váltókar** E/H: Shimano EZ Fire 3/8 • **Fékek** E/H: Promax MTD Mechanical 160/160 • **Kerekek:** Merida Juliet D, Alu Disc • **Kiegészítők** (kormány, kormányoszár, nyereg, nyeregoszár): Merida Speed R30 620, Comp 15, Juliet Sport, Speed 27.2 • **Pedál:** Comfort double • **Külsők:** Merida 26 1.95 • **Tömeg:** 15": 13.9 kg

JULIET 6.10-V
Ár: 129 900 Ft

Váz: Juliet Speed 6 V • **Teleszkóp:** SR 26 XCT 100 • **Hajtás** (hajtómű, fogaskoszorú, lánc): Shimano TY301 42-34-24 CG, MF-TZ21 14-28, 7s • **Váltó** E/H: Shimano TY 7s 42 / Altus 8 • **Váltókar** E/H: Shimano EF41 Fire, 3/8 • **Fékek** E/H: V-Brake Linear • **Kerekek:** Merida Juliet V alu • **Kiegészítők** (kormány, kormányoszár, nyereg, nyeregoszár): Merida Steel 620 R30, Ahead alloy 15, Juliet Sport, Speed 27.2 • **Pedál:** PP • **Külsők:** Merida 26 1.95 • **Tömeg:** 15": 13.9 kg

SCULTURA 400 JULIET
Ár: 379 000 Ft

Váz: Scultura Lite-single • **Villa:** Road Carbon Race • **Hajtás** (hajtómű, fogaskoszorú, lánc): Shimano 105 50-34, CS-5800-11 11-28, KMC X11 • **Váltó** E/H: Shimano 105 D / 105 SS • **Váltókar** E/H: Shimano 105 • **Fékek** E/H: Merida Road Pro • **Kerekek:** Merida Comp SL 24, Road seal Bearing • **Kiegészítők** (kormány, kormányoszár, nyereg, nyeregcszár): Merida Expert Compact Road OS, Expert OS -5, Juliet Sport, Carbon Expert SB15 27.2 • **Pedál:** nem tartozék • **Külsők:** Maxxis Dolomites 25 fold • **Tömeg:** S (50 cm): 8.58 kg

SCULTURA 100 JULIET
Ár: 249 000 Ft

Váz: Scultura Lite-single • **Villa:** Road Carbon Race • **Hajtás** (hajtómű, fogaskoszorú, lánc): FSA Tempo 50-34, Sunrace CS8 11-28, 8s • **Váltó** E/H: Shimano Claris D / Sora SS • **Váltókar** E/H: Shimano Claris • **Fékek** E/H: Road Dual Pivot • **Kerekek:** Merida Comp SL 20, Road seal Bearing • **Kiegészítők** (kormány, kormányoszár, nyereg, nyeregcszár): Merida Expert Compact Road OS, Comp OS -6, Juliet Sport, Road Comp SB12 27.2 • **Pedál:** nem tartozék • **Külsők:** Maxxis Dolomites 25 fold • **Tömeg:** S (50 cm): 9.31 kg

RIDE 300 JULIET
Ár: 329 000 Ft

Váz: Ride Lite-Single • **Villa:** Road Carbon Race • **Hajtás** (hajtómű, fogaskoszorú, lánc): Shimano Tiagra 50-34, CS-HG500-10 11-32, KMC X10 • **Váltó** E/H: Shimano Tiagra D / Tiagra GS • **Váltókar** E/H: Shimano Tiagra Dual control • **Fékek** E/H: Merida Road Comp • **Kerekek:** Merida Comp SL 24, Road seal Bearing • **Kiegészítők** (kormány, kormányoszár, nyereg, nyeregcszár): Merida Expert Compact Road OS lady, Expert OS -5 lady, Juliet Sport, Carbon Expert SBO 27.2 • **Pedál:** nem tartozék • **Külsők:** Maxxis Detonator 25 fold • **Tömeg:** S (50 cm): 8.99 kg

RIDE 100 JULIET
Ár: 249 000 Ft

Váz: Ride Lite-Single • **Villa:** Road Carbon Race • **Hajtás** (hajtómű, fogaskoszorú, lánc): FSA Tempo 50-34, Sunrace CS8 11-32, 8s • **Váltó** E/H: Shimano Claris D / Sora SS • **Váltókar** E/H: Shimano Claris • **Fékek** E/H: Road Dual Pivot • **Kerekek:** Merida Comp SL 20, Road seal Bearing • **Kiegészítők** (kormány, kormányoszár, nyereg, nyeregcszár): Merida Expert Compact Road OS lady, Comp OS -6 lady, Juliet Sport, Road Comp SB12 27.2 • **Pedál:** nem tartozék • **Külsők:** Maxxis Detonator 25 fold • **Tömeg:** S (50 cm): 9.39 kg

SPEEDER 300 JULIET
Ár: 259 000 Ft

Váz: Speeder Ride BC-D-Single • **Villa:** Speeder BC Alloy straight Disc • **Hajtás** (hajtómű, fogaskoszorú, lánc): FSA Omega 50-34 Mega, Shimano CS-HG500-10 12-28, KMC X10 • **Váltó** E/H: Shimano Tiagra D / Tiagra SS • **Váltókar** E/H: Shimano SL-4700 2/10 • **Fékek** E/H: Shimano M315 160/160 CL • **Kerekek:** Merida Comp 22 Disc, Shimano CL • **Kiegészítők** (kormány, kormányoszár, nyereg, nyeregcszár): Merida Pro OS 600 Flat, Expert OS 5, Juliet Sport, Expert SB15 31.6 • **Pedál:** XC Pro alu • **Külsők:** Maxxis Detonator 32 • **Tömeg:** XS (47 cm): 10.4 kg

SPEEDER 100 JULIET
Ár: 199 900 Ft

Váz: Speeder Ride BC-D-Single • **Villa:** Speeder BC Alloy straight Disc • **Hajtás** (hajtómű, fogaskoszorú, lánc): Shimano M131 48-38-28 CG, Sunrace CS8 11-28, 8s • **Váltó** E/H: Shimano M191 48 / Claris GS • **Váltókar** E/H: Shimano EZ Fire 3/8 • **Fékek** E/H: Promax MTD Mechanical 160/160 • **Kerekek:** Merida Comp 22 disc, Alu Disc • **Kiegészítők** (kormány, kormányoszár, nyereg, nyeregcszár): Merida Comp OS 600 Flat, Comp OS 6, Juliet Sport, Road Comp SB12 31.6 • **Pedál:** XC Pro alu • **Külsők:** Maxxis Detonator 32 • **Tömeg:** XS (47 cm): 10.6 kg



CROSSWAY

TREKKING & CITY

30

merida.com | bikefun.eu
CROSSWAY

A CROSSWAY talán a legtalálhatóbb elnevezése a MERIDA trekking kategóriájának. **Ez a család keresztezi a maximális komfortot és a tökéletes kihasználhatóságot városi- és természetes környezetben is.** Szinte biztos, hogy ha speciális igények (pl.: versenyzés, extrém környezet) nélkül érkezik valaki egy kerékpár szaküzletbe, az eladó első dolga lesz egy CROSSWAY bemutatása az illetőnek. Innen aztán felesleges is továbblépni, ez a kategória rendelkezik mindennel, amire egy átlagos, de minőségi kerékpárt keresőnek szüksége lehet. **A CROSSWAY kényelmes, emelt testtartást biztosít,** mely a legtöbb modellen tovább emelhető az állítható kormányzár segítségével. Komfortos kerékpár természetesen nem gurulhat ki a gyárból teleszkópos villa nélkül, sőt, a legtöbb modell teleszkópos nyeregszárat is kapott. Mindegyik modell felszerelhető sárvédővel, csomagtartóval és oldaltámasszal is. Manapság teljesen általános, hogy új biciklizhez külön kell pedált venni, de nem a CROSSWAY-hez, amihez, modelltől függetlenül, tartozék pedált is csomagol a gyártó.



CROSSWAY 900

Ár: 469 000 Ft



Váz: Crossway TFS-D-Single • **Teleszkóp:** Rock Shox Paragon SA 65 onelock • **Hajtás** (hajtómű, fogaskoszorú, lánc): Shimano XT 48-36-26 CG, CS-HG81-10 11-34, KMC X10 • **Váltó** E/H: Shimano XT-48 / XT-T • **Váltókar** E/H: Shimano XT-i • **Fékek** E/H: Shimano T615 160/160 CL • **Kerekek:** Mavic XM119D, Shimano XT CL • **Kiegészítők** (kormány, kormányzár, nyereg, nyeregszár): Merida Expert OS 660 R12, Expert OS 5, Crossway Comfort, Expert SB15 27.2 • **Pedál:** Comfort triple alu • **Külsők:** Maxxis Overdrive II 40 kevlar ref. • **Tömeg:** 52 cm: 11.9 kg

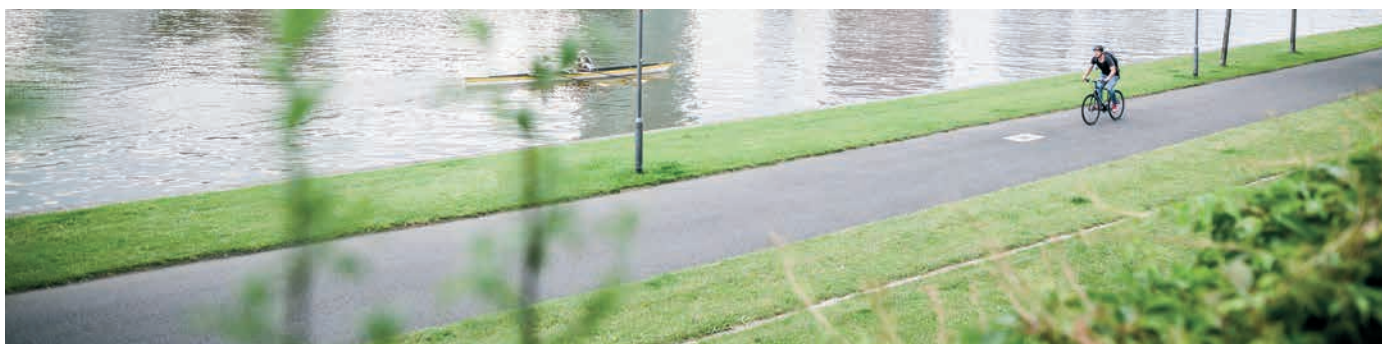

CROSSWAY XT-EDITION
Ár: 399 000 Ft

Váz: Crossway TFS-D-Single • **Teleszkóp:** SR NCX E-RL air 63 • **Hajtás** (hajtómű, fogaskoszorú, lánc): Shimano XT 48-36-26 CG, CS-HG500-10 11-34, KMC X10 • **Váltó** E/H: Shimano XT-48 / XT-T • **Váltókar** E/H: Shimano XT • **Fékek** E/H: Shimano T445 160/160 CL • **Kerekek:** Merida Comp D, Shimano M4050 CL • **Kiegészítők** (kormány, kormányoszár, nyereg, nyeregcszár): Merida Expert OS 660 R12, Expert OS 5, Crossway Comfort, Expert SB15 27.2 • **Pedál:** Comfort triple alu • **Külsők:** Maxxis Overdrive II 40 kevlar ref. • **Tömeg:** 52 cm: 11.9 kg

CROSSWAY XT-EDITION NŐI
Ár: 399 000 Ft

Váz: Crossway TFS-D-Single-lady • **Teleszkóp:** SR NCX E-RL Air 63 • **Hajtás** (hajtómű, fogaskoszorú, lánc): Shimano XT 48-36-26 CG, CS-HG500-10 11-34, KMC X10 • **Váltó** E/H: Shimano XT-48 / XT-T • **Váltókar** E/H: Shimano XT • **Fékek** E/H: Shimano T445 160/160 CL • **Kerekek:** Merida Comp D, Shimano M4050 CL • **Kiegészítők** (kormány, kormányoszár, nyereg, nyeregcszár): Merida Expert OS 660 R12, Expert OS 17 lady, Crossway Comfort lady, Expert SB15 27.2 • **Pedál:** Comfort triple alu • **Külsők:** Maxxis Overdrive II 40 kevlar ref. • **Tömeg:** 46 cm (Női): 11.9 kg

CROSSWAY 600
Ár: 299 000 Ft

Váz: Crossway TFS-D-Single • **Teleszkóp:** SR NCX D-RL 63 • **Hajtás** (hajtómű, fogaskoszorú, lánc): Shimano T611 48-36-26 CG, CS-HG500-10 11-34, KMC X10 • **Váltó** E/H: Shimano Deore-48 / XT-T • **Váltókar** E/H: Shimano Deore • **Fékek** E/H: Shimano M315 160/160 CL • **Kerekek:** Merida Comp D, Shimano CL • **Kiegészítők** (kormány, kormányoszár, nyereg, nyeregcszár): Merida Expert OS 660 R12, Expert OS 5, Crossway Comfort, Expert SB15 27.2 • **Pedál:** Comfort triple alu • **Külsők:** Maxxis Overdrive II 40 kevlar ref. • **Tömeg:** 52 cm: 12.3 kg

CROSSWAY 500
Ár: 269 000 Ft

Váz: Crossway TFS-D-Single • **Teleszkóp:** SR NCX D-RL 63 • **Hajtás** (hajtómű, fogaskoszorú, lánc): FSA Alfa Drive 48-36-26 CG, Shimano CS-HG500-10 11-34, KMC Z10 • **Váltó** E/H: Shimano Deore-48 / XT-T • **Váltókar** E/H: Shimano Deore • **Fékek** E/H: Shimano M315 160/160 CL • **Kerekek:** Merida Comp D, Shimano CL • **Kiegészítők** (kormány, kormányoszár, nyereg, nyeregcszár): Merida Comp OS 660 R25, Expert OS 5, Crossway Comfort, Expert SB15 27.2 • **Pedál:** Comfort triple alu • **Külsők:** Maxxis Overdrive II 40 kevlar ref. • **Tömeg:** 52 cm: 12.8 kg

CROSSWAY 500 NŐI
Ár: 269 000 Ft

Váz: Crossway TFS-D-Single-lady • **Teleszkóp:** SR NCX D-RL 63 • **Hajtás** (hajtómű, fogaskoszorú, lánc): FSA Alfa Drive 48-36-26 CG, Shimano CS-HG500-10 11-34, KMC Z10 • **Váltó** E/H: Shimano Deore-48 / XT-T • **Váltókar** E/H: Shimano Deore • **Fékek** E/H: Shimano M315 160/160 CL • **Kerekek:** Merida Comp D, Shimano CL • **Kiegészítők** (kormány, kormányoszár, nyereg, nyeregcszár): Merida Comp OS 660 R25, Expert OS 17 lady, Crossway Comfort lady, Expert SB15 27.2 • **Pedál:** Comfort triple alu • **Külsők:** Maxxis Overdrive II 40 kevlar ref. • **Tömeg:** 46 cm (Női): 12.7 kg

CROSSWAY 300
Ár: 249 000 Ft

Váz: Crossway TFS-D • **Teleszkóp:** SR NCX-D LO 63 • **Hajtás** (hajtómű, fogaskoszorú, lánc): FSA Dynadrive 48-36-26 CG, Shimano CS-HG500-10 11-34, KMC Z10 • **Váltó** E/H: Shimano Deore triple / Deore • **Váltókar** E/H: Shimano Deore • **Fékek** E/H: Shimano M315 160/160 CL • **Kerekek:** Merida Comp D, Shimano CL • **Kiegészítők** (kormány, kormányoszár, nyereg, nyeregszár): Merida Comp OS 660 R25, Adjustable Pro OS A-Head, Cross Sport, Suspension One D 27.2 • **Pedál:** Comfort Alloy triple • **Külsők:** Merida Speed 40 ref. **Tömeg:** 52 cm: 12.7 kg • **Mindkét szín férfi és női változatban is**

CROSSWAY 100
Ár: 219 000 Ft

Váz: Crossway TFS-D • **Teleszkóp:** SR NEX HLO 63 • **Hajtás** (hajtómű, fogaskoszorú, lánc): SR XCR 48-36-26 CG, Shimano CS-HG200-9 11-34, KMC M99 • **Váltó** E/H: Shimano M370 48T / Alivio • **Váltókar** E/H: Shimano Altus Rapidfire • **Fékek** E/H: Shimano M315 160 / 160 CL • **Kerekek:** Merida Comp D, Shimano CL • **Kiegészítők** (kormány, kormányoszár, nyereg, nyeregszár): Merida Comp OS 660 R25, Adjustable Pro OS A-Head, Cross Sport, Suspension One D 27.2 • **Pedál:** Comfort triple alu • **Külsők:** Merida Speed 40 ref. **Tömeg:** 52 cm: 13.7 kg • **Mindkét szín férfi és női változatban is**

CROSSWAY 40-D
Ár: 189 900 Ft

Váz: Crossway Speed-D • **Teleszkóp:** SR NEX HLO 63 • **Hajtás** (hajtómű, fogaskoszorú, lánc): SR XCM 48-36-26 CG, Sunrace CS-9S 11-32, Chain 9S • **Váltó** E/H: Shimano M371 48T / Altus 9 • **Váltókar** E/H: Shimano Altus Rapidfire • **Fékek** E/H: Tektro TA hydraulic 160/160 • **Kerekek:** Merida D, Alu Disc • **Kiegészítők** (kormány, kormányoszár, nyereg, nyeregszár): Merida Comp 660 R25, Adjustable Quill, Cross Sport, Suspension 27.2 • **Pedál:** Comfort double • **Külsők:** Cross 700 40C • **Tömeg:** 52 cm: 14.3 kg • **Mindkét szín férfi és női változatban is**

CROSSWAY 20-D
Ár: 169 900 Ft

Váz: Crossway Speed-D • **Teleszkóp:** SR NEX HLO 63 • **Hajtás** (hajtómű, fogaskoszorú, lánc): Shimano TY301 48-38-28 CG, Sunrace CS8 11-32, Chain 8s • **Váltó** E/H: Shimano TY8s 48T / Acera-X 8 • **Váltókar** E/H: Shimano Altus Rapidfire 3/8 • **Fékek** E/H: Tektro TA hydraulic 160/160 • **Kerekek:** Merida D, Alu Disc • **Kiegészítők** (kormány, kormányoszár, nyereg, nyeregszár): Merida Comp 660 R25, Adjustable Quill, Cross Sport, Suspension 27.2 • **Pedál:** Comfort double • **Külsők:** Cross 700 40C • **Tömeg:** 52 cm: 14.8 kg • **Mindkét szín férfi és női változatban is**

CROSSWAY 20-MD
Ár: 159 900 Ft

Váz: Crossway Speed-D • **Teleszkóp:** SR NEX HLO 63 • **Hajtás** (hajtómű, fogaskoszorú, lánc): Shimano TY301 48-38-28 CG, Sunrace CS8 11-32, Chain 8s • **Váltó** E/H: Shimano TY8s 48T / Acera-X 8 • **Váltókar** E/H: Shimano EZ Fire 3/8 • **Fékek** E/H: Promax MTD Mechanical 160/160 • **Kerekek:** Merida D, Alu Disc • **Kiegészítők** (kormány, kormányoszár, nyereg, nyeregszár): Merida Comp 660 R25, Adjustable Quill, Cross Sport, Suspension 27.2 • **Pedál:** Comfort double • **Külsők:** Cross 700 40C • **Tömeg:** 52 cm: 14.8 kg • **Mindkét szín férfi és női változatban is**



CROSSWAY 20-V NŐI

Ár: 149 900 Ft



Váz: Crossway Speed-V • **Teleszkóp:** SR NEX HLO 63 • **Hajtás** (hajtómű, fogaskoszorú, lánc): Shimano TY301 48-38-28 CG, Sunrace CS8 11-32, Chain 8s • **Váltó** E/H: Shimano TY8s 48 / Acera-X 8 • **Váltókar** E/H: Shimano EZ Fire 3/8 • **Fékek** E/H: V-Brake Linear
Kerekek: Merida V, OV alloy • **Kiegészítők** (kormány, kormányoszár, nyereg, nyeregoszár): Merida Comp 660 R25, Adjustable Quill, Cross Sport, Suspension 27.2
Pedál: Comfort double • **Külsők:** Cross 700 40C • **Tömeg:** 52 cm: 14.2 kg



CROSSWAY 15-MD

Ár: 149 900 Ft



Váz: Crossway DT-D • **Teleszkóp:** SR NEX 63 • **Hajtás** (hajtómű, fogaskoszorú, lánc): Shimano TY301 48-38-28 CG, Sunrace CS8 11-32, Chain 8s • **Váltó** E/H: Shimano TY8s 48 / Altus 8 • **Váltókar** E/H: Shimano EZ Fire 3/8 • **Fékek** E/H: Jack Mechanical 160/160
Kerekek: Merida D, Alu Disc • **Kiegészítők** (kormány, kormányoszár, nyereg, nyeregoszár): Merida Comp 660 R25, Adjustable Quill, Cross Sport, Suspension 27.2 • **Pedál:** PP
Külsők: Cross 700 40C • **Tömeg:** 52 cm: 14.8 kg • **Mindkét szín férfi és női változatban is**



CROSSWAY 15-V

Ár: 139 900 Ft



Váz: Crossway DT-V • **Teleszkóp:** SR NEX 63 • **Hajtás** (hajtómű, fogaskoszorú, lánc): Shimano TY301 48-38-28 CG, Sunrace CS8 11-32, 8s • **Váltó** E/H: Shimano TY8s 48 / Altus 8 • **Váltókar** E/H: Shimano EZ Fire 3/8 • **Fékek** E/H: V-Brake Linear • **Kerekek:** Merida V, OV alloy • **Kiegészítők** (kormány, kormányoszár, nyereg, nyeregoszár): Merida Comp 660 R25, Adjustable Quill, Cross Sport, Suspension 27.2 • **Pedál:** PP
Külsők: Cross 700 40C • **Tömeg:** 52 cm: 14.3 kg • **Mindkét szín férfi és női változatban is**



CROSSWAY 10-V

Ár: 129 900 Ft



Váz: Crossway DT-V • **Teleszkóp:** SR NEX 63 • **Hajtás** (hajtómű, fogaskoszorú, lánc): Shimano TY301 48-38-28 CG, MF-TZ21 14-28, 7s • **Váltó** E/H: Shimano TY 7s 48 / Altus 8 • **Váltókar** E/H: Shimano EF41 Fire 3/7 • **Fékek** E/H: V-Brake Linear • **Kerekek:** Merida V, OV alloy • **Kiegészítők** (kormány, kormányoszár, nyereg, nyeregoszár): Merida Steel 660 R30, Adjustable Quill, Cross Sport, Suspension 27.2 • **Pedál:** PP
Külsők: Cross 700 40C • **Tömeg:** 52 cm: 14.4 kg • **Mindkét szín férfi és női változatban is**



CROSSWAY 05-V

Ár: 119 900 Ft



Váz: Crossway DT-V • **Teleszkóp:** SR M3010A 63 • **Hajtás** (hajtómű, fogaskoszorú, lánc): Shimano TY301 48-38-28 CG, MF-TZ21 14-28, 7s • **Váltó** E/H: Shimano Tourney / TX35 • **Váltókar** E/H: Shimano RS35 3/7 • **Fékek** E/H: V-Brake Linear • **Kerekek:** Merida V, OV alloy • **Kiegészítők** (kormány, kormányoszár, nyereg, nyeregoszár): Merida Steel 620 R30, Ahead, Cross Sport, MERIDA speed 27.2 • **Pedál:** PP • **Külsők:** Cross 700 40C • **Tömeg:** 52 cm: 14.4 kg



Városi vagányok, figyelem! Ki az, aki szeretne **egy megbízható, trendi kerékpárt, ami már gyárilag sárvédővel és oldaltámasszal felszerelt?** Ki nem... Éppen ezért a MERIDA 2017-re tovább bővítette a 2016-ban bemutatott CROSSWAY URBAN választékát. Az új modellek színesebbek, fényesebbek és tavalyi testvéreikkel ellentétben a legtöbb modell már felszerelt változatban is kapható, így a boltból kigurulva azonnal használatra készek. Igazi városi kerékpárhoz méltóan szigorúan merev vázzal, kényelmes kormányval és tárcsafékekkel érkezik minden modell. 35-38-as külsők gondoskodnak az aszfalthibák okozta rázkódások elnyeléséről és hagyományos, csavaranyás kerékgagyak arról, hogy mindez jó eséllyel akkor is a helyén maradjon, ha egy arra járó csibésznek feltűnne, hogy elfelejtetted lelakatolni a kerekeidet.



CROSSWAY URBAN 500

Ár: 319 000 Ft



Váz: Crossway Urban TFS-D-Single • **Villa:** CC Carbon disc 15 • **Hajtás** (hajtómű, fogaskoszorú, lánc): Shimano M627 38-24, Shimano CS-HG500-10 11-34, KMC X10 • **Váltó** E/H: Shimano Deore / Deore Shadow • **Váltókar** E/H: Shimano Deore • **Fékek** E/H: Shimano M315 160/160 CL • **Kerekek:** Merida Urban, Imbuszkulcsos rögzítésű tengelyek, F15 CL • **Kiegészítők** (kormány, kormányzár, nyereg, nyeregszár): Merida Comp OS 660 R25, Expert OS 17, Crossway Comfort, Expert SB15 27.2 • **Pedál:** Comfort triple alu • **Külsők:** Maxxis Overdrive 35 ref. • **Tömeg:** 52 cm: 11.9 kg



CROSSWAY URBAN 300
Ár: 249 000 Ft

Váz: Crossway Urban TFS-D-Single • **Villa:** Urban BC Rigid Alloy straight Disc • **Hajtás** (hajtómű, fogaskoszorú, lánc): FSA Alfa drive 36-24, Shimano CS-HG500-10 11-34, KMC Z10 • **Váltó** E/H: Shimano Deore • **Váltókar** E/H: Shimano Deore • **Fékek** E/H: Shimano M315 160/160 CL • **Kerekek:** Merida Urban, Imbuszkulcsos rögzítésű tengelyek, CL • **Kiegészítők** (kormány, kormányoszár, nyereg, nyeregcszár): Merida Comp OS 660 R25, Expert OS 17, Crossway Comfort, Expert SB15 27.2 • **Pedál:** Comfort triple alu • **Külsők:** Maxxis Overdrive 35 ref. • **Tömeg:** 52 cm: 11.9 kg

CROSSWAY URBAN 100
Ár: 229 000 Ft

Váz: Crossway Urban TFS-D-Single • **Villa:** Urban BC Rigid Alloy straight Disc • **Hajtás** (hajtómű, fogaskoszorú, lánc): Shimano M3000 40-30-22, CS-HG200-911-34, KMC M99 • **Váltó** E/H: Shimano M3000 / Alivio • **Váltókar** E/H: Shimano Altus Rapidfire • **Fékek** E/H: Shimano M315 160/160 CL • **Kerekek:** Merida Urban, Imbuszkulcsos rögzítésű tengelyek, CL • **Kiegészítők** (kormány, kormányoszár, nyereg, nyeregcszár): Merida Comp OS 660 R25, Expert OS 17, Crossway Comfort, Expert SB15 27.2 • **Pedál:** Comfort triple alu • **Külsők:** Maxxis Overdrive 35 ref. • **Tömeg:** 52 cm: 12.1 kg

CROSSWAY URBAN 100-LADY
Ár: 229 000 Ft

Váz: Crossway Urban TFS-D-Single-lady • **Villa:** Urban BC Rigid Alloy straight Disc • **Hajtás** (hajtómű, fogaskoszorú, lánc): Shimano M3000 40-30-22, CS-HG200-911-34, KMC M99 • **Váltó** E/H: Shimano M3000 / Alivio • **Váltókar** E/H: Shimano Altus rapidfire • **Fékek** E/H: Shimano M315 160/160 CL • **Kerekek:** Merida D, Imbuszkulcsos rögzítésű tengelyek, CL • **Kiegészítők** (kormány, kormányoszár, nyereg, nyeregcszár): Merida Comp OS 660 R25, Expert OS 17 lady, Crossway Comfort lady, Expert SB15 27.2 • **Pedál:** Comfort triple alu • **Külsők:** Maxxis Overdrive 35 ref. • **Tömeg:** 53 cm (L): 12.0 kg

CROSSWAY URBAN 40-D
Ár: 189 900 Ft

Váz: Crossway Speed-D • **Villa:** Urban Rigid Al straight Disc • **Hajtás** (hajtómű, fogaskoszorú, lánc): SR XCM 48-36-26 CG, Sunrace CS-9S 11-32, 9S • **Váltó** E/H: Shimano M371 48 / Altus 9 • **Váltókar** E/H: Shimano Altus Rapidfire • **Fékek** E/H: Tektro TA hydraulic 160/160 • **Kerekek:** Merida D, Imbuszkulcsos rögzítésű tengelyek, CL • **Kiegészítők** (kormány, kormányoszár, nyereg, nyeregcszár): Merida Comp 660 R25, Comp 15, Cross Sport, Speed 27.2 • **Pedál:** Comfort double • **Külsők:** Cross 700 38C • **Tömeg:** 52 cm: 12.8 kg

CROSSWAY URBAN 20-D
Ár: 179 900 Ft

Váz: Crossway Speed-D • **Villa:** Urban Rigid Al straight Disc • **Hajtás** (hajtómű, fogaskoszorú, lánc): Shimano TY301 48-38-28 CG, Sunrace CS8 11-32, 8s • **Váltó** E/H: Shimano TY8s 48 / Acera-X 8 • **Váltókar** E/H: Shimano Altus rapidfire 3/8 • **Fékek** E/H: Tektro TA hydraulic 160/160 • **Kerekek:** Merida D, Imbuszkulcsos rögzítésű tengelyek, CL • **Kiegészítők** (kormány, kormányoszár, nyereg, nyeregcszár): Merida Speed 660 R25, Comp 15, Cross Sport, Speed 27.2 • **Pedál:** Comfort double • **Külsők:** Cross 700 38C • **Tömeg:** 52 cm: 12.4 kg • **Férfi és női változatban is**

AZ ASZFALTOS SZEKCIÓ

ORSZÁGÚTI ÉS FITNESS KERÉKPÁROK



SCULTURA

Klasszikus versenyzés

Évek óta bérelt helyük van az országúti élményben a **MERIDA SCULTURA** versenygépeknek, melyekből 2017-ben a gyártó tárcsafékes változatokat is piacra dob, méghozzá a legújabb 'Disc Cooler' technológiával ellátva. Alumínium és kétféle karbon váz építi fel a választékot, melyek közül az alacsonyabb kategória inkább a komfort felé mozdul el, míg a könnyebb, CF4 vázas biciklik **ténylegesen versenyzésre tervezettek**.

RIDE

Sport / túra / komfort

Természetesen a verseny kerékpároknál – ha minimálisan is – **szempont a komfort**, hiszen több száz kilométert nem lehet kibírni egy seprűnyélen, hacsak nem Harry Potter az illető. A RIDE tervezések azonban, karbon és alumínium modelleknél is, a komfort abszolút elsőséget élvez. Az emelt testhelyzet kíméli a nyakat, vállat, derekat, a SCULTURA-hoz képest egészen minimális légellenállás- növekedéssel.

REACTO

Aero / triatlon

Ha minden tizedmásodperc, minden centi, minden watt számít, akkor biztos lehetsz benne, hogy szükség van a REACTO-ra.

Aero profilja a lehető legtöbb energiát spórolja meg neked, ami különösen jól jöhet egy hosszú szökésben, míg extrém merevségéért egy húzós hajrában lehetsz majd igazán hálás. Többször bizonyított már profi versenyzők alatt, **2017-től pedig a BAHRAIN MERIDA PRO CYCLING** csapatot szolgálja.

REACTO TRACK

Pálya

Egy teljesen új kerékpár megalkotása rendkívül összetett feladat, ugyanakkor egyszerű is, hiszen a nulláról indulva bármit lehet álmodni. Így született a REACTO TRACK is, melynek tervezésekor az álom egy top kategóriás **pályagép építése** volt, és határozottan úgy tűnik, hogy az álom valóra vált. Az új stílust a REACTO-nál már **bevált aero forma** egészíti ki.

SPEEDER

Városi fitness

Országúti bicikli egyenes kormányval? Minek? Egyrészt nem minek, hanem kinek, másrészt azoknak, **akik aszfaltra keresnek kényelmes, univerzális megoldást** munkába járásra, hobbi szintű sportolásra, esetleg felszerelnének gyerekülést, sárvédőt vagy csomagtartót. A választás megkönnyítésének érdekében minden modell tárcsafékes, azon belül pedig CF3 karbon, vagy alumínium vázas változatban kaphatóak.

CYCLO CROSS

Terep / CX verseny

Sokan azért cserélik a nyári országútit télen CYCLO CROSS bringára, mert „annak ügyis mindegy”. A valós ok azonban nem az, hogy a cyclo amúgy is „eldobható”, és nyugodtan szétmarhatja a sós hólé, sokkal inkább az ellenkezője. **Szélesebb gumi = jobb tapadás. Tárcsafék = hatékonyabb működés saras környezetben is.** Azoknak pedig, akik nem „csak téli” második bringaként akarják használni, hanem az egyre népszerűbb versenyeken is, a MERIDA karbon modellt is kínál.





A tavaly nagy sikert aratott, szuper könnyű SCULTURA LTD bemutatása után idén a tárcsaféke a főszerep. MTB-n már szinte nem is látni mást, egy ideje a RIDE család is rendelkezik tárcsafékekkel, 2017-től pedig a REACTO marad az egyetlen, ami csak hagyományos fékes modellekkel rendelkezik, ugyanis **a SCULTURA is beáll a tárcsafékesek sorába**. CF4-től kezdve egészen a LITE modellekig kapható **SCULTURA DISC 160 mm-es tárcsákkal, minden karbon vázon átütő tengellyel**. A tárcsaféke adta lehetőségeket kihasználva a MERIDA teret hagyott egy kis komfortnövelésre, így akár 28 mm-es külsők is elférnek a villákban. Természetesen minden zavaró és légellenállást generáló kábelt, drótot vázon belüli vezetéssel oldották meg mechanikus, hidraulikus és elektromos modelljeiken is. **Az új fékhez egyedülálló 'Disc Cooler' hűtőrendszer** is tartozik, mely a menetszelet kihasználva vezeti el a hőt a féktől, kímélve ezzel a villát és növelve a fékezés hatékonyságát.



SCULTURA SPECIAL EDITION

Ár: 990 000 Ft



Váz: Scultura CF2 • **Villa:** Road Carbon Race • **Hajtás** (hajtómű, fogaskoszorú, lánc): Shimano Ultegra 50-34, CS-5800-11 11-28, KMC X11EL • **Váltó** E/H: Shimano Ultegra D / SS • **Váltókar** E/H: Shimano Ultegra • **Fékek** E/H: Shimano Ultegra • **Kerekek:** Fulcrum Racing Quattro Carbon • **Kiegészítők** (kormány, kormányoszár, nyereg, nyeregcszár): Merida Expert Compact Road OS, Expert Carbon OS -5, Prologo Kappa 3, Merida Carbon Expert SB15 27.2 • **Pedál:** nem tartozék • **Külsők:** Continental Grand Sport Race 25 fold • **Tömeg:** M-L (54 cm): 7.39 kg



SCULTURA 6000
Ár: 699 000 Ft

Váz: Scultura CF2 • **Villa:** Road Carbon Race • **Hajtás** (hajtómű, fogaskoszorú, lánc): Shimano Ultegra 50-34 [PF86], CS-6800-11 11-28, KMC X11EL • **Váltó** E/H: Shimano Ultegra D / Ultegra SS • **Váltókar** E/H: Shimano Ultegra • **Fékek** E/H: Shimano Ultegra • **Kerekek:** Fulcrum Racing Expert • **Kiegészítők** (kormány, kormányoszár, nyereg, nyeregszár): Merida Expert Compact Road OS, Expert Carbon OS -5, Prologo Kappa 3, Merida Carbon Expert SB15 27.2 • **Pedál:** nem tartozék • **Külsők:** Continental Grand Sport Race 25 fold • **Tömeg:** M-L (54 cm): 7.89 kg

SCULTURA 5000
Ár: 569 000 Ft

Váz: Scultura CF2 • **Villa:** Road Carbon Race • **Hajtás** (hajtómű, fogaskoszorú, lánc): Shimano RS500 50-34, CS-5800-11 11-28, KMC X11 • **Váltó** E/H: Shimano Ultegra D / Ultegra SS • **Váltókar** E/H: Shimano Ultegra • **Fékek** E/H: Shimano R561 • **Kerekek:** Merida Expert SL, Road seal Bearing • **Kiegészítők** (kormány, kormányoszár, nyereg, nyeregszár): Merida Expert Compact Road OS, Expert Carbon OS -5, Merida Sport, Carbon Expert SB15 27.2 • **Pedál:** nem tartozék • **Külsők:** Continental Ultra Sport II 25 fold • **Tömeg:** M-L (54 cm): 8.02 kg

SCULTURA 4000
Ár: 519 000 Ft, Váz: 399 000 Ft

Váz: Scultura CF2 • **Villa:** Road Carbon Race • **Hajtás** (hajtómű, fogaskoszorú, lánc): Shimano 105 50-34, CS-5800-11 11-28, KMC X11 • **Váltó** E/H: Shimano 105 D / 105 SS • **Váltókar** E/H: Shimano 105 • **Fékek** E/H: Merida Road Pro • **Kerekek:** Merida Comp SL 24, Road seal Bearing • **Kiegészítők** (kormány, kormányoszár, nyereg, nyeregszár): Merida Expert Compact Road OS, Expert Carbon OS -5, Merida Sport, Carbon Expert SB15 27.2 • **Pedál:** nem tartozék • **Külsők:** Continental Ultra Sport II 25 fold • **Tömeg:** M-L (54 cm): 8.21 kg

SCULTURA 4000 TEAM REPLICA
Ár: 519 000 Ft

Váz: Scultura CF2 • **Villa:** Road Carbon Race • **Hajtás** (hajtómű, fogaskoszorú, lánc): Shimano 105 50-34, CS-5800-11 11-28, KMC X11 • **Váltó** E/H: Shimano 105 D / 105 SS • **Váltókar** E/H: Shimano 105 • **Fékek** E/H: Merida Road Pro • **Kerekek:** Merida Comp SL 24, Road seal Bearing • **Kiegészítők** (kormány, kormányoszár, nyereg, nyeregszár): Merida Expert Compact Road OS, Expert Carbon OS -5, Merida Sport, Carbon Expert SB15 27.2 • **Pedál:** nem tartozék • **Külsők:** Continental Ultra Sport II 25 fold • **Tömeg:** M-L (54 cm): 8.21 kg



SCULTURA 400
Ár: 379 000 Ft



Váz: Scultura Lite-single • **Villa:** Road Carbon Race • **Hajtás** (hajtómű, fogaskoszorú, lánc): Shimano 105 50-34 [PF86], CS-5800-11 11-28, KMC X11 • **Váltó** E/H: Shimano 105 D / 105 SS • **Váltókar** E/H: Shimano 105 • **Fékek** E/H: Merida Road Pro
Kerekek: Merida Comp SL 24, Road seal Bearing • **Kiegészítők** (kormány, kormányoszár, nyereg, nyeregszár): Merida Expert Compact Road OS, Expert OS -5, Merida Sport, Merida Carbon Expert SB15 27.2 • **Pedál:** nem tartozék • **Külsők:** Maxxis Dolomites 25 fold • **Tömeg:** M-L (54 cm): 8.65 kg



SCULTURA 300
Ár: 329 000 Ft



Váz: Scultura Lite-single • **Villa:** Road Carbon Race • **Hajtás** (hajtómű, fogaskoszorú, lánc): Shimano Tiagra 50-34, CS-HG500-10 12-28, KMC X10 • **Váltó** E/H: Shimano Tiagra D / Tiagra SS • **Váltókar** E/H: Shimano Tiagra Dual control • **Fékek** E/H: Merida Road Comp • **Kerekek:** Merida Comp SL 24, Road seal Bearing • **Kiegészítők** (kormány, kormányoszár, nyereg, nyeregszár): Merida Expert Compact Road OS, Expert OS -5, Merida Sport, Merida Carbon Expert SB15 27.2 • **Pedál:** nem tartozék • **Külsők:** Maxxis Dolomites 25 fold • **Tömeg:** M-L (54 cm): 9.02 kg



SCULTURA 200
Ár: 279 000 Ft, Váz: 149 900 Ft



Váz: Scultura Lite-single • **Villa:** Road Carbon Race • **Hajtás** (hajtómű, fogaskoszorú, lánc): Shimano R345 50-34 [octa], Sunrace CS-9S 11-28, KMC M99 • **Váltó** E/H: Shimano Sora D / Sora SS • **Váltókar** E/H: Shimano Sora • **Fékek** E/H: Road Dual Pivot • **Kerekek:** Merida Comp SL 20, Road seal Bearing • **Kiegészítők** (kormány, kormányoszár, nyereg, nyeregszár): Merida Expert Compact Road OS, Comp OS -6, Merida Sport, Road Comp SB12 27.2 • **Pedál:** nem tartozék • **Külsők:** Maxxis Dolomites 25 fold • **Tömeg:** M-L (54 cm): 9.17 kg



SCULTURA 100
Ár: 249 000 Ft, Váz: 149 900 Ft



Váz: Scultura Lite-single • **Villa:** Road Carbon Race • **Hajtás** (hajtómű, fogaskoszorú, lánc): FSA Tempo 50-34, Sunrace CS8 11-28, 8s • **Váltó** E/H: Shimano Claris D / Sora SS • **Váltókar** E/H: Shimano Claris • **Fékek** E/H: Road Dual Pivot • **Kerekek:** Merida Comp SL 20, Road seal Bearing • **Kiegészítők** (kormány, kormányoszár, nyereg, nyeregszár): Merida Expert Compact Road OS, Comp OS -6, Merida Sport, Road Comp SB12 27.2 • **Pedál:** nem tartozék • **Külsők:** Maxxis Dolomites 25 fold • **Tömeg:** M-L (54 cm): 9.43 kg



SCULTURA DISC 6000
Ár: 799 000 Ft

Váz: Scultura CF2 Disc 12 • **Villa:** Scultura Carbon CF2 Disc 12 • **Hajtás** (hajtómű, fogaskoszorú, lánc): Shimano Ultegra 50-34, CS-6800-11 11-28, KMC X11EL • **Váltó** E/H: Shimano Ultegra D / Ultegra SS • **Váltókar** E/H: Shimano Ultegra Disc • **Fékek** E/H: Shimano RS805 160/160 • **Kerekek:** Fulcrum Racing Expert Disc • **Kiegészítők** (kormány, kormányoszár, nyereg, nyeregszár): Merida Expert Compact Road OS, Expert Carbon OS -5, Prologo Kappa 3, Merida Carbon Expert SB15 27.2 • **Pedál:** nem tartozék • **Külsők:** Continental Grand Sport Race 25 fold • **Tömeg:** M-L (54 cm): 8.41 kg

SCULTURA DISC 5000
Ár: 699 000 Ft

Váz: Scultura CF2 Disc 12 • **Villa:** Scultura Carbon CF2 Disc 12 • **Hajtás** (hajtómű, fogaskoszorú, lánc): Shimano RS500 50-34, CS-5800-11 11-28, KMC X11 • **Váltó** E/H: Shimano Ultegra D / Ultegra SS • **Váltókar** E/H: Shimano Ultegra Disc • **Fékek** E/H: Shimano RS805 160/160 • **Kerekek:** Merida Expert 22 SL Disc • Bearing CL-12 • **Kiegészítők** (kormány, kormányoszár, nyereg, nyeregszár): Merida Expert Compact Road OS, Expert Carbon OS -5, Sport, Carbon Expert SB15 27.2 • **Pedál:** nem tartozék • **Külsők:** Continental Ultra Sport II 25 fold • **Tömeg:** M-L (54 cm): 8.52 kg

SCULTURA DISC 4000
Ár: 629 000 Ft

Váz: Scultura CF2 Disc 12 • **Villa:** Scultura Carbon CF2 Disc 12 • **Hajtás** (hajtómű, fogaskoszorú, lánc): Shimano 105 50-34, CS-5800-11 11-28, KMC X11 • **Váltó** E/H: Shimano 105 D / 105 SS • **Váltókar** E/H: Shimano 105 Disc • **Fékek** E/H: Shimano RS505 160/160 • **Kerekek:** Merida Comp 22 Disc, Bearing CL-12 • **Kiegészítők** (kormány, kormányoszár, nyereg, nyeregszár): Merida Expert Compact Road OS, Expert Carbon OS -5, Sport, Carbon Expert SB15 27.2 • **Pedál:** nem tartozék • **Külsők:** Continental Ultra Sport II 25 fold • **Tömeg:** M-L (54 cm): 8.75 kg

SCULTURA DISC 400
Ár: 499 000 Ft

Váz: Scultura lite Disc 12 • **Villa:** Scultura Carbon CF2 Disc 12 • **Hajtás** (hajtómű, fogaskoszorú, lánc): Shimano 105 50-34, CS-5800-11 11-28, KMC X11 • **Váltó** E/H: Shimano 105 D / 105 SS • **Váltókar** E/H: Shimano 105 Disc • **Fékek** E/H: Shimano RS505 160/160 • **Kerekek:** Merida Comp 22 Disc, Bearing CL-12 • **Kiegészítők** (kormány, kormányoszár, nyereg, nyeregszár): Merida Expert Compact Road OS, Expert OS -5, Sport, Carbon Expert SB15 27.2 • **Pedál:** nem tartozék • **Külsők:** Maxxis Dolomites 25 fold • **Tömeg:** M-L (54 cm): 9.24 kg

RIDE DISC

ORSZÁGÚTI SPORT,
TÚRA, MARATON



41

merida.com | bikefun.eu
RIDE DISC



RIDE DISC 5000

Ár: 749 000 Ft



Váz: Ride Disc CF2 • **Villa:** Race Carbon Disc 15 • **Hajtás** (hajtómű, fogaskoszorú, lánc): Shimano RS500 50-34, CS-5800-11 11-32, KMC X11 • **Váltó** E/H: Shimano Ultegra D / Ultegra GS • **Váltókar** E/H: Shimano Ultegra Disc • **Fékek** E/H: Shimano RS785 160/160 • **Kerekek:** Fulcrum Racing Expert Disc
Kiegészítők (kormány, kormányoszár, nyereg, nyeregszár): Merida Expert Compact Road OS, Expert Carbon OS -5, Prologo Kappa 3, Merida Carbon Expert SB15 27.2 • **Pedál:** nem tartozék • **Külsők:** Maxxis Detonator 25 fold • **Tömeg:** M-L (54 cm): 8.75 kg



RIDE DISC 500

Ár: 539 000 Ft



Váz: Ride Disc-single • **Villa:** Race Carbon Disc 15 • **Hajtás** (hajtómű, fogaskoszorú, lánc): Shimano RS500 50-34, CS-5800-11 11-32, KMC X11 • **Váltó** E/H: Shimano Ultegra D / Ultegra GS • **Váltókar** E/H: Shimano Ultegra Disc • **Fékek** E/H: Shimano RS785 160/160 • **Kerekek:** Fulcrum Racing Comp Disc • **Kiegészítők** (kormány, kormányoszár, nyereg, nyeregszár): Merida Expert Compact Road OS, Expert OS -5, Race, Carbon Expert SB15 27.2 • **Pedál:** nem tartozék • **Külsők:** Maxxis Detonator 25 fold • **Tömeg:** M-L (54 cm): 9.31 kg



RIDE DISC ADVENTURE

Ár: 499 000 Ft



Váz: Ride Disc-single • **Villa:** Race Carbon Disc 15 • **Hajtás** (hajtómű, fogaskoszorú, lánc): Sram Rival 42T, PG-1130 11-42, KMC X11-1 • **Váltó** E/H: nincs / Sram Rival
Váltókar E/H: Sram Rival HRD with Shifter • **Fékek** E/H: Sram rotor 160/160 • **Kerekek:** Merida Comp 22 Disc, Bearing Disc-15 Road Axle • **Kiegészítők** (kormány, kormányoszár, nyereg, nyeregszár): Merida Expert Compact Road OS, Expert OS -5, Race, Carbon Expert SB15 27.2 • **Külsők:** Continental Grand Sport Race 28 fold • **Tömeg:** M-L (54 cm): 9.59 kg



RIDE 5000
Ár: 629 000 Ft

Váz: Ride CF2 • **Villa:** Road Carbon Race • **Hajtás** (hajtómű, fogaskoszorú, lánc): Shimano RS500 50-34, CS-5800-11 11-32, KMC X11 • **Váltó** E/H: Shimano Ultegra D / Ultegra GS • **Váltókar** E/H: Shimano Ultegra • **Fékek** E/H: Shimano R561 • **Kerekek:** Fulcrum Racing Expert • **Kiegészítők** (kormány, kormányoszár, nyereg, nyeregszár): Merida Expert Compact Road OS, Expert Carbon OS -5, Prologo Kappa 3, Merida Carbon Expert SB15 27.2 • **Pedál:** nem tartozék • **Külsők:** Continental Grand Sport Race 25 fold **Tömeg:** M-L (54 cm): 8.31 kg

RIDE 5000
Ár: 629 000 Ft

Váz: Ride CF2 • **Villa:** Road Carbon Race • **Hajtás** (hajtómű, fogaskoszorú, lánc): Shimano RS500 50-34, CS-5800-11 11-32, KMC X11 • **Váltó** E/H: Shimano Ultegra D / Ultegra GS • **Váltókar** E/H: Shimano Ultegra • **Fékek** E/H: Shimano R561 • **Kerekek:** Fulcrum Racing Expert • **Kiegészítők** (kormány, kormányoszár, nyereg, nyeregszár): Merida Expert Compact Road OS, Expert Carbon OS -5, Prologo Kappa 3, Merida Carbon Expert SB15 27.2 • **Pedál:** nem tartozék • **Külsők:** Continental Grand Sport Race 25 fold **Tömeg:** M-L (54 cm): 8.31 kg

RIDE 4000
Ár: 549 000 Ft

Váz: Ride CF2 • **Villa:** Road Carbon Race • **Hajtás** (hajtómű, fogaskoszorú, lánc): Shimano 105 50-34, CS-5800-11 11-32, KMC X11 • **Váltó** E/H: Shimano 105 D / 105 GS • **Váltókar** E/H: Shimano 105 • **Fékek** E/H: Merida Road Pro • **Kerekek:** Shimano RS10 • **Kiegészítők** (kormány, kormányoszár, nyereg, nyeregszár): Merida Expert Compact Road OS, Expert Carbon OS -5, Merida Race, Carbon Expert SB15 27.2 • **Külsők:** Continental Ultra Sport II 25 fold • **Pedál:** nem tartozék • **Tömeg:** M-L (54 cm): 8.45 kg

RIDE 400
Ár: 399 000 Ft

Váz: Ride Lite-Single • **Villa:** Road Carbon Race • **Hajtás** (hajtómű, fogaskoszorú, lánc): Shimano 105 50-34, CS-5800-11 11-32, KMC X11 • **Váltó** E/H: Shimano 105 D / 105 GS • **Váltókar** E/H: Shimano 105 • **Fékek** E/H: Merida Road Pro • **Kerekek:** Fulcrum Racing comp • **Kiegészítők** (kormány, kormányoszár, nyereg, nyeregszár): Merida Expert Compact Road OS, Expert OS -5, Merida Race, Carbon Expert SB15 27.2 • **Pedál:** nem tartozék • **Külsők:** Maxxis Detonator 25 fold • **Tömeg:** M-L (54 cm): 8.73 kg

RIDE 300
Ár: 329 000 Ft

Váz: Ride Lite-Single • **Villa:** Road Carbon Race • **Hajtás** (hajtómű, fogaskoszorú, lánc): Shimano Tiagra 50-34, CS-HG500-10 11-32, KMC X10 • **Váltó** E/H: Shimano Tiagra D / Tiagra GS • **Váltókar** E/H: Shimano Tiagra Dual Control • **Fékek** E/H: Merida Road Comp
Kerekek: Merida Comp SL 24, Road seal Bearing • **Kiegészítők** (kormány, kormányoszár, nyereg, nyeregcsár): Merida Expert Compact Road OS, Expert OS -5, Merida Race, Carbon Expert SB15 27.2 • **Pedál:** nem tartozék • **Külsők:** Maxxis Detonator 25 fold
Tömeg: M-L (54 cm): 9.18 kg

RIDE 200
Ár: 279 000 Ft

Váz: Ride Lite-Single • **Villa:** Road Carbon Race • **Hajtás** (hajtómű, fogaskoszorú, lánc): Shimano R345 50-34 [octa] , Sunrace CS-9S 11-32, KMC M99 • **Váltó** E/H: Shimano Sora D / Sora SS • **Váltókar** E/H: Shimano Sora • **Fékek** E/H: Merida Road Comp
Kerekek: Merida Comp SL 20, Road seal Bearing • **Kiegészítők** (kormány, kormányoszár, nyereg, nyeregcsár): Merida Expert Compact Road OS, Comp OS -6, Merida Race, Road Comp SB12 27.2 • **Pedál:** nem tartozék • **Külsők:** Maxxis Detonator 25 fold • **Tömeg:** M-L (54 cm): 9.18 kg

RIDE 100
Ár: 249 000 Ft

Váz: Ride Lite-Single • **Villa:** Road Carbon Race • **Hajtás** (hajtómű, fogaskoszorú, lánc): FSA Tempo 50-34, Sunrace CS8 11-32, 8s • **Váltó** E/H: Shimano Claris D / Sora SS
Váltókar E/H: Shimano Claris • **Fékek** E/H: Road Dual Pivot • **Kerekek:** Merida Comp SL 20, Road seal Bearing • **Kiegészítők** (kormány, kormányoszár, nyereg, nyeregcsár): Merida Expert Compact Road OS, Comp OS -6, Merida Race, Road Comp SB12 27.2
Pedál: nem tartozék • **Külsők:** Maxxis Detonator 25 fold • **Tömeg:** M-L (54 cm): 9.53 kg



Nem készítettünk ugyan pontos statisztikát, de azt gyanítjuk, hogy sokkal több első hely dől el az utolsó 1 méteren, mint az azt megelőző 100–200 km-en. Éppen ezért kulcsfontosságú, hogy az utolsó pillanatokig elég energiád maradjon egy mindent eldöntő sprintre, és ha már benne vagy, akkor az a maradék, amit összpóroltál, jó helyre kerüljön. Sok-sok órányi szélszatornás teszt után a REACTO siklórepülő eszköztől átvett „NACA Fastback” profilja közel olyan áramvonalasra sikerült, mint az időfutam menő WARP, amivel rengeteg energiát takaríthatsz meg egy hosszú szakaszon. További „pihentető” elem a REACTO-nál idén először alkalmazott 25 mm-es külső gumi, mely elnyelve a mikro rázkódásokat, óvja izmaidat a felesleges munkától. Annak érdekében, hogy a szakasz végén, megtakarított energiád maximális hatékonysággal tudd sebességgé alakítani, a REACTO általánosan is merev váza különösen erős középrészt kapott. Nem véletlen, hogy a BAHRAIN MERIDA PRO CYCLING TEAM választása is a MERIDA REACTO versenygépére esett.



REACTO DA LTD

Ár: 1 190 000 Ft, Váz: 479 000 Ft



Váz: Reacto CF3 Direct • **Villa:** Reacto Carbon Pro-Direct • **Hajtás** (hajtómű, fogaskoszorú, lánc): Rotor 2D noQ 52–36, Shimano CS-6800-11 11-28, KMC X11EL • **Váltó** E/H: Shimano Dura Ace • **Váltókar** E/H: Shimano Dura Ace • **Fékek** E/H: Shimano Ultegra-Direct • **Kerekek:** Vision Metron 55 • **Kiegészítők** (kormány, kormányoszár, nyereg, nyeregcszár): FSA Gossamer Compact OS, FSA Gossamer Pro -6, Prologo new Nago Evo T2.0, Reacto Carbon Race [Di2 ready] • **Pedál:** nem tartozék • **Külsők:** Continental Grand Sport Race 25 fold • **Tömeg:** M-L (54 cm): 7.89 kg



REACTO 6000

Ár: 769 000 Ft



Váz: Reacto CF3 Direct • **Villa:** Reacto Carbon Pro-Direct • **Hajtás** (hajtómű, fogaskoszorú, lánc): Shimano Ultegra 52–36, CS-5800-11 11-28, KMC X11 • **Váltó** E/H: Shimano Ultegra D / Ultegra SS • **Váltókar** E/H: Shimano Ultegra • **Fékek** E/H: Shimano 105-Direct • **Kerekek:** Fulcrum Quattro 35 Special Edition • **Kiegészítők** (kormány, kormányoszár, nyereg, nyeregcszár): Merida Expert Compact Road OS, Expert Carbon OS -5, Prologo new Nago Evo T2.0, Reacto Carbon Race [Di2 ready] • **Pedál:** nem tartozék • **Külsők:** Continental Grand Sport Race 25 fold • **Tömeg:** M-L (54 cm): 8.12 kg

REACTO 5000
Ár: 649 000 Ft

Váz: Reacto CF3 Direct 386 • **Villa:** Reacto Carbon Pro-Direct • **Hajtás** (hajtómű, fogaskoszorú, lánc): FSA Gossamer Pro 52-36 [386], Shimano CS-5800-11 11-28, KMC X11
Váltó E/H: Shimano Ultegra D / Ultegra SS • **Váltókar** E/H: Shimano Ultegra • **Fékek** E/H: Shimano 105-Direct • **Kerekek:** Merida Expert 35 CW, Road Bearing • **Kiegészítők** (kormány, kormányoszár, nyereg, nyeregcszár): Merida Expert Compact Road OS, Expert Carbon OS -5, Merida Race, Reacto Carbon Race [Di2 ready] • **Pedál:** nem tartozék
Külsők: Continental Grand Sport Race 25 fold • **Tömeg:** M-L (54 cm): 8.48 kg

REACTO 4000
Ár: 599 000 Ft

Váz: Reacto CF3 Direct 386 • **Villa:** Reacto Carbon Pro-Direct • **Hajtás** (hajtómű, fogaskoszorú, lánc): FSA Gossamer Pro 52-36 [386], Shimano CS-5800-11 11-28, KMC X11
Váltó E/H: Shimano 105 D / 105 SS • **Váltókar** E/H: Shimano 105 • **Fékek** E/H: Shimano 105-Direct • **Kerekek:** Merida Expert 35 CW, Road Bearing • **Kiegészítők** (kormány, kormányoszár, nyereg, nyeregcszár): Merida Expert Compact Road OS, Expert Carbon OS -5, Merida Race, Reacto Carbon Race [Di2 ready] • **Pedál:** nem tartozék
Külsők: Continental Ultra Sport II 25 fold • **Tömeg:** M-L (54 cm): 8.49 kg

REACTO 400
Ár: 399 000 Ft

Váz: Reacto direct-super • **Villa:** Reacto Carbon Race • **Hajtás** (hajtómű, fogaskoszorú, lánc): FSA Gossamer 52-36 Mega, Shimano CS-5800-11 11-28, KMC X11
Váltó E/H: Shimano 105 D, 105 SS • **Váltókar** E/H: Shimano 105 • **Fékek** E/H: Merida Road Pro, Merida Reacto direct • **Kerekek:** Merida Comp 30 CW, Road seal Bearing
Kiegészítők (kormány, kormányoszár, nyereg, nyeregcszár): Merida Expert Compact Road OS, Expert OS -5, Merida Race, Reacto Carbon • **Pedál:** nem tartozék • **Külsők:** Maxxis Dolomites 25 fold • **Tömeg:** M-L (54 cm): 9.28 kg

REACTO 300
Ár: 369 000 Ft

Váz: Reacto Direct-Super • **Villa:** Reacto Carbon Race • **Hajtás** (hajtómű, fogaskoszorú, lánc): FSA Omega 52-36 Mega, Shimano CS-HG500-10 12-28, KMC X10
Váltó E/H: Shimano Tiagra D / Tiagra SS • **Váltókar** E/H: Shimano Tiagra Dual Control
Fékek E/H: Merida Road Comp, Merida Reacto Direct • **Kerekek:** Merida Comp 30 CW, Road seal Bearing • **Kiegészítők** (kormány, kormányoszár, nyereg, nyeregcszár): Merida Expert Compact Road OS, Expert OS -5, Merida Race, Reacto Carbon • **Pedál:** nem tartozék • **Külsők:** Maxxis Dolomites 25 fold • **Tömeg:** M-L (54 cm): 9.64 kg

REACTO TRACK 500
Ár: 299 000 Ft, Váz: 199 000 Ft

Váz: Reacto Track Direct-Super • **Villa:** Reacto Carbon Track • **Hajtás** (hajtómű, fogaskoszorú, lánc): FSA Vero Track 46T, 15T, KMC X1 • **Váltó** E/H: nincs • **Váltókar** E/H: nincs • **Fékek** E/H: nincs • **Kerekek:** Merida Expert 35 CW, Road Track • **Kiegészítők** (kormány, kormányoszár, nyereg, nyeregcszár): Merida Track Expert OS, Expert OS -5, Merida Race, Reacto Carbon • **Pedál:** nem tartozék • **Külsők:** Maxxis Dolomites 23 fold
Tömeg: M-L (54 cm): 7.59 kg



Az „egyeses kormányos országúti” ugyan helytálló, de közel sem kimerítő elnevezése a SPEEDER-nek. Egészen változatos felhasználási módokat láttunk már az évek során, melyekről azt gondoltuk, hogy a SPEEDER márpedig nem erre való, de mégis megállta a helyét. Amire viszont kifejezetten ajánljuk, az a **mindennapos munkába járás, bevásárlás, ügyintézés, vagy hobbi szintű sportolás**. Minek vesztegelnél a dugóban, minek fizetnél extrém parkolási díjat a belvárosban, ha egy ilyen remek szerkezettel pillanatok alatt, fennakadás nélkül eljuthatsz bárhova? Kecses, gyors, kényelmes és praktikus. Egyes modellek csomagtartó és sárvédő felszerelési lehetőséggel is rendelkeznek, így akkor sem kell autóbá ülnöd, ha egy kicsit nedves az aszfalt és nem akarsz vízpötytyöket a hátadra, vagy nagyobb táskát kéne vinned, de nem akarsz a hátadon cipelni. Modelltől függően nyeregcsőre vagy csomagtartóra is szerelhetsz gyerekülést, így az óvodás körön is tökéletesen ki tud szolgálni a **MERIDA legszéleskörűbben használható kerékpárja a SPEEDER**.



SPEEDER 4000

Ár: 669 000 Ft



Váz: Race Disc CF3 R12 • **Villa:** Race Carbon Disc 15 • **Hajtás** (hajtómű, fogaskoszorú, lánc): Shimano 105 50-34, CS-5800-11 11-28, KMC X11 • **Váltó E/H:** Shimano 105 / Ultegra SS • **Váltókar E/H:** Shimano SL-RS700 - 11 • **Fékek E/H:** Shimano M506 160/160 CL J • **Kerekek:** Merida Expert 22 SL Disc F15-R12 CL
Kiegészítők (kormány, kormányoszár, nyereg, nyeregcsár): Merida Pro OS 600 Flat, Expert Carbon OS 5, Prologo Kappa 3, Merida Carbon Expert SB15 27.2
Pedál: nem tartozék • **Külsők:** Continental Ultra Sport II 28 fold • **Tömeg:** 53 cm: 8.24 kg

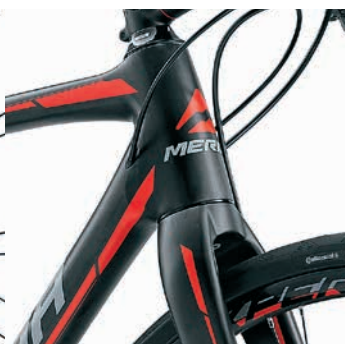
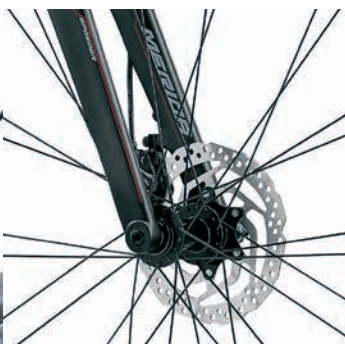

SPEEDER 500
Ár: 359 000 Ft

Váz: Speeder Ride BC-D-Single • **Villa:** Speeder BC carbon straight Disc • **Hajtás** (hajtómű, fogaskoszorú, lánc): FSA Gossamer 50-34 Mega, Shimano CS-5800-11 11-28, KMC X11 • **Váltó** E/H: Shimano Ultegra D / Ultegra SS • **Váltókar** E/H: Shimano SL-RS700 / 11 • **Fékek** E/H: Shimano T445 160/160 CL • **Kerekek:** Merida Comp 22 Disc, Bearing CL • **Kiegészítők** (kormány, kormányzár, nyereg, nyeregszár): Merida Pro OS 600 Flat, Expert Carbon OS 5, Sport, Carbon Expert SB15 31.6 • **Pedál:** XC Pro alu • **Külsők:** Maxxis Detonator 28 fold • **Tömeg:** 52 cm: 9.52 kg

SPEEDER 400
Ár: 329 000 Ft

Váz: Speeder Ride BC-D-Single • **Villa:** Speeder BC Alloy straight Disc • **Hajtás** (hajtómű, fogaskoszorú, lánc): Shimano 105 50-34, CS-5800-11 11-28, KMC X11 • **Váltó** E/H: Shimano 105 D / 105 SS • **Váltókar** E/H: Shimano SL-RS700 / 11 • **Fékek** E/H: Shimano M315 160/160 CL • **Kerekek:** Merida Comp 22 Disc, Bearing CL • **Kiegészítők** (kormány, kormányzár, nyereg, nyeregszár): Merida Pro OS 600 Flat, Expert Carbon OS 5, Sport, Expert SB15 31.6 • **Pedál:** XC Pro alu • **Külsők:** Maxxis Detonator 28 fold • **Tömeg:** 52 cm: 9.83 kg

SPEEDER 300
Ár: 259 000 Ft

Váz: Speeder Ride BC-D-Single • **Villa:** Speeder BC Alloy straight Disc • **Hajtás** (hajtómű, fogaskoszorú, lánc): FSA Omega 50-34 Mega, Shimano CS-HG500-10 12-28, KMC X10 • **Váltó** E/H: Shimano Tiagra D / Tiagra SS • **Váltókar** E/H: Shimano SL-4700 / 10 • **Fékek** E/H: Shimano M315 160/160 CL • **Kerekek:** Merida Comp 22 Disc, Shimano CL • **Kiegészítők** (kormány, kormányzár, nyereg, nyeregszár): Merida Pro OS 600 Flat, Expert OS 5, Sport, Expert SB15 31.6 • **Pedál:** XC Pro alu • **Külsők:** Maxxis Detonator 32 • **Tömeg:** 52 cm: 10.5 kg

SPEEDER 200
Ár: 239 000 Ft

Váz: Speeder Ride BC-D-Single • **Villa:** Speeder BC Alloy straight Disc • **Hajtás** (hajtómű, fogaskoszorú, lánc): FSA Tempo 50-34, Sunrace CS-9S 11-28, KMC M99 • **Váltó** E/H: Shimano Sora D / Sora SS • **Váltókar** E/H: Shimano Sora rapidfire • **Fékek** E/H: Tektro TA hydraulic 160/160 • **Kerekek:** Merida Comp 22 Disc, Alu Disc • **Kiegészítők** (kormány, kormányzár, nyereg, nyeregszár): Merida Comp OS 600 Flat, Comp OS 6, Sport, Road Comp SB12 31.6 • **Pedál:** XC Pro alu • **Külsők:** Maxxis Detonator 32 • **Tömeg:** 52 cm: 10.6 kg

SPEEDER 100
Ár: 199 900 Ft

Váz: Speeder Ride BC-D-Single • **Villa:** Speeder BC Alloy straight Disc • **Hajtás** (hajtómű, fogaskoszorú, lánc): Shimano M131 48-38-28 CG, Sunrace CS8 11-28, 8s • **Váltó** E/H: Shimano M191 48 / Claris GS • **Váltókar** E/H: Shimano EZ Fire 3/8 • **Fékek** E/H: Promax MTD Mechanical 160/160 • **Kerekek:** Merida Comp 22 Disc, Alu Disc • **Kiegészítők** (kormány, kormányzár, nyereg, nyeregszár): Merida Comp OS 600 Flat, Comp OS 6, Sport, Road Comp SB12 31.6 • **Pedál:** XC Pro alu • **Külsők:** Maxxis Detonator 32 • **Tömeg:** 52 cm: 10.8 kg



Már szeptemberben a cyclo szezonra izgulsz, csak sajnós még tart a nyár? Kicsit dagonyáznál, de még az eső se esik? Ismerős érzések. Addig is, amíg beköszönt a szezon, gond nélkül fel lehet húzni a 23-as nyári gumit, és csapatni országúton, ameddig a szem ellát. **Modelltől függően 1 vagy 2 tányérral, szinte bármilyen terepre elegendő, széles áttétel skálát biztosít** CYCLO CROSS bringád, így a gyakorló köreidet elhagyva, síkon és hegyen is végezheted edzéseidet. Azok számára, akiknek a versenyzés és a csúcs-karbon nem elsődleges szempont, a MERIDA több LITE modellt is választékába állít. A CYCLO CROSS sokoldalúságát tovább bővíti, a rejtett csavarral felszerelhető sárvédő, mellyel már abszolút „kommuter” stílust ölt az egyébként versenyző beállítottságú cyclo.



CYCLO CROSS 6000

Ár: 849 000 Ft



Váz: Race Disc CF3 R12 • **Villa:** CC Carbon Disc 15 • **Hajtás** (hajtómű, fogaskoszorú, lánc): Shimano RS500 46-36, CS-5800-11 11-28, KMC X11EL • **Váltó** E/H: Shimano Ultegra D / Ultegra SS • **Váltókar** E/H: Shimano ST-RS685 • **Fékek** E/H: Shimano RS685 160/160 J • **Kerekek:** DT Swiss R24 Spline F15-R12 CL
Kiegészítők (kormány, kormányoszár, nyereg, nyeregcsár): Merida Road Expert Classic OS, Pro Carbon OS -5, Merida Expert, Carbon Expert SB15 27.2
Pedál: nem tartozék • **Külsők:** Maxxis Mud Wrestler 33 fold • **Tömeg:** 53 cm: 8.75 kg



CYCLO CROSS 5000
Ár: 699 000 Ft

Váz: Race disc CF3 R12 • **Villa:** CC Carbon Disc 15 • **Hajtás** (hajtómű, fogaskosorú, lánc): Sram Apex 1, Sram PG-1130 11-42, KMC X11-1 • **Váltó** E/H: nincs / Sram Apex 1 • **Váltókar** E/H: Sram APEX 1 Disc 160 / 160 • **Fékek** E/H: Sram rotor 160/160 • **Kerekek:** Merida Expert CC, Bearing Disc-15 Road Axle, FoBearing Disc 12 • **Kiegészítők** (kormány, kormányoszár, nyereg, nyeregszár): Merida Road Expert Classic OS, Merida Pro OS -5, Expert, Carbon Expert SB15 27.2 • **Külsők:** Maxxis Mud Wrestler 33 fold • **Tömeg:** 53 cm: 8.9 kg

CYCLO CROSS 700
Ár: 569 000 Ft, Váz: 169 900 Ft

Váz: CC Lite BC-D-Single • **Villa:** CC Carbon Disc 15 • **Hajtás** (hajtómű, fogaskosorú, lánc): Shimano RS500 46-36, CS-5800-11 11-28, KMC X11 • **Váltó** E/H: Shimano Ultegra D / Ultegra SS • **Váltókar** E/H: Shimano ST-RS685 • **Fékek** E/H: Shimano RS685 160/160 J • **Kerekek:** Fulcrum Racing Expert Disc • **Kiegészítők** (kormány, kormányoszár, nyereg, nyeregszár): Merida Road Expert Classic OS, Pro Carbon OS -5, Merida Expert, Expert SB15 27.2 • **Külsők:** Maxxis Mud Wrestler 33 fold • **Tömeg:** 52 cm: 9.45 kg

CYCLO CROSS 600
Ár: 469 000 Ft

Váz: CC Lite BC-D-Single • **Villa:** CC Carbon Disc 15 • **Hajtás** (hajtómű, fogaskosorú, lánc): Sram Apex 1, PG-1130 11-42, KMC X11-1 • **Váltó** E/H: nincs / Sram Apex 1 • **Váltókar** E/H: Sram APEX 1 Disc • **Fékek** E/H: Sram Rotor 160/160 • **Kerekek:** Merida Expert CC, Bearing Disc-15 Road Axle, Bearing Disc • **Kiegészítők** (kormány, kormányoszár, nyereg, nyeregszár): Merida Road Expert Classic OS, Pro OS -5, Merida Expert, Expert SB15 27.2 • **Pedál:** nem tartozék • **Külsők:** Maxxis Mud Wrestler 33 fold • **Tömeg:** 52 cm: 9.38 kg

CYCLO CROSS 500
Ár: 399 000 Ft

Váz: CC Lite BC-D-Single • **Villa:** CC Carbon Disc 15 • **Hajtás** (hajtómű, fogaskosorú, lánc): Shimano RS500 46-36, CS-5800-11 11-28, KMC X11 • **Váltó** E/H: Shimano 105 D / 105 SS • **Váltókar** E/H: Shimano 105 • **Fékek** E/H: Tektro Spyre 160/160 • **Kerekek:** Merida Comp 22 Disc cross, Bearing Disc-15 Road Axle, Bearing Disc • **Kiegészítők** (kormány, kormányoszár, nyereg, nyeregszár): Merida Road Expert Classic OS, Pro OS -5, Merida Sport, Expert SB15 27.2 • **Pedál:** nem tartozék • **Külsők:** Maxxis Mud Wrestler 33 fold • **Tömeg:** 52 cm: 9.71 kg

CYCLO CROSS 300
Ár: 319 000 Ft

Váz: CC Lite BC-D-Single • **Villa:** CC BC straight Disc • **Hajtás** (hajtómű, fogaskosorú, lánc): FSA Omega 50-34 Mega, Shimano CS-HG500-10 12-28, KMC X10 • **Váltó** E/H: Shimano Tiagra D / Tiagra SS • **Váltókar** E/H: Shimano Tiagra Dual Control • **Fékek** E/H: Tektro Spyre 160/160 • **Kerekek:** Merida Comp 22 Disc cross, Bearing Disc • **Kiegészítők** (kormány, kormányoszár, nyereg, nyeregszár): Merida Road Expert Classic OS, Pro OS -5, Merida Sport, Expert SB15 27.2 • **Pedál:** nem tartozék • **Külsők:** Maxxis Mud Wrestler 33 fold • **Tömeg:** 52 cm: 10.4 kg



ELEKTROMOS KERÉKPÁROK

ÁTTEKINTÉS

50

merida.com | bikefun.eu
ELEKTROMOS KERÉKPÁROK - ÁTTEKINTÉS



A kerékpározás az egyik legelterjedtebb hobbi/sport, a legtöbb háztartásban legalább egy bringa biztosan megtalálható. Jobb esetben ez a szám inkább 1 db/fő, vagy legjobb esetben még több! Ahol még nincs bicikli, ott legtöbbször az a kifogás, hogy „Áh, 5 km-t se tudnék letekerni...”. Erre a kifogásra (is) tökéletes válasz az e-bike! **Varázslatos találmány azok számára, akiknek „csak egy kicsivel” kéne több és máris vígan fálnák a kilométereket, de edzett versenyzők se mondanak nemet az e-bike-ra, ha az a kérdés, hogy önerőből kell feltekerni 2000 m szintet, vagy rásegítéssel. A 2016-os viszonylag szűk, bevezető választék után 2017-re a MERIDA óriásit bővített a városi e-bike kínálatán, és még nagyobbat a mountain bike-ok terén. Nem csak új modelleket, de új technológiákat is felvonultatnak ide, melyek közül az egyik legjelentősebb a Shimano bivaly E8000-es rendszere, kifejezetten extrém mountain bike-okra kifejlesztve.**



ACTIVE

Felkelsz reggel, kinézel az ablakon és a ragyogó napsütés egyszerűen nem hagyja, hogy autóbá ülj? Persze már pattannál is a biciklire és tekernél be a városba, de hogy fürdesz a munkahelyeden, hogy viszel váltóruhát? Ezekről a gondoktól mind megmenekülsz, ha a kerékpárod történetesen egy e-bike! Tekerj úgy, mintha nem sietnél, haladj úgy, mintha versenyznél! **Majdnem 300%-os rásegítéssel támogat a Shimano E6000 motorja, így erőfeszítés nélkül, a dugó mellett elszuhalva, pillanatok alatt a célnál lehetsz.**

PERFORMANCE

A MERIDA e-bike választékának performance kategóriája minden kétséget kizáróan a kerékpárpár Teslája. A legjobb minőségű, legerősebb elektromos motorokkal felszerelt **eBIG.TRAIL, eONE-TWENTY és eONE-SIXTY** modellek olyan gyorsíthatósággal és hatótávolsággal rendelkeznek, amire korábban még nem volt példa ebben a kategóriában. A japán óriás, a **Shimano új E8000-es** rendszerével megtámogatva ezek a biciklik versenyzőket megszegeyénítő teljesítményt kölcsönöznek neked.

SPORT

Fontos a teljesítmény, fontos a hatótávolság és amennyiben nem szponzorált versenyzőről van szó, fontos nyilván az is, hogy mindezekért mennyit kell kifizetni. **A sport kategória két Shimano rendszer (E6000 & E8000) összegyúrásának eredménye, melyben a nagyobb akkumulátor és a takarékosabb motor dolgozik együtt. Ez a kombináció elegendő nyomatókat biztosít durvább terepen is, ráadásul a kisebb motor miatt a performance kategóriához képest nagyobb hatótávolsággal kedvezőbb áron.**



SHIMANO STEPS HAJTÓMŰVEK

ÁTTEKINTÉS

Valószínűleg nincs olyan kerékpáros, akinek újdonságot jelent a Shimano márka, ami nem meglepő, ha arra gondolunk, hogy a kerékpáralkatrész-piac felét ők birtokolják. **A japán gyártó mindig is élen járt a fejlesztésben**, számtalan olyan technológiát találtak ki, mely jelentős előrelépést jelentett a kerékpáripárban. A Biopace, Dyna Drive, SLR, SPD és még sok más, mind olyan kihagyhatatlan mérőföldkő, ami nélkül ma még egész máshol tartana a sportág. Ebbe a sorba csatlakozik be a Shimano elektromos hajtása, a STePS rendszer.

SHIMANO 8000

Elektromos rásegítést nem idén láttunk először, de a Shimano E8000 rendszere így is megér néhány szót. Elődjéhez képest **hihetetlenül gyors reakcióidővel rendelkezik**, ami a mountain bike-os, hirtelen változó környezetben rettentő fontos szempont. Biztos, hogy senkinek nem hiányzik az extra tolóerő egy olyan kanyarban, amit örül, ha élve bevesz az ember, utána viszont azonnal kapcsol a motor, így az E8000-rel a lehető leghatékonyabb kigyorsítás vihető véghez. A motor és az akkumulátor miatt minden e-bike nehezebb egy átlagos biciklinél, ez alól a MERIDA-k sem kivételek, ezért az **E8000 'Power Walk Assist' funkciója** séta közben, vagy hegyi tolós szakaszokon is segít tolni a kerékpárt.



SHIMANO 6000

A Shimano sokáig kivárt a pedelecpiacra való belépéssel, évekig nézegettük az Eurobike kiállításon a különböző „már majdnem kész” fázisú demo szettjeit, de aki ismeri a japán óriást az tudja, hogy nem adnak ki fércmunkát a kezükből. Azt pedig, hogy mennyire lehet sikeres a STePS, mi sem mutatja jobban, mint az a szelet, amit a Bosch tortájából harapott ki 2017-re. **A Shimano rendszere kompaktabb, könnyebb** és lényegesen olcsóbb, mint a németeké, és ez a három ismérv már bőven elegendő ahhoz, hogy új vázak készüljenek, tökéletesen a Shimano rendszeréhez optimalizálva. A MERIDA olyan széles választékot szerel idén E6000-rel, amire korábban még nem volt példa.





Aktív életmódot élők körében is van, hogy pusztán lustaságból vagy már unalomból döntenek úgy egy napsütéses tavaszi délelőttön, hogy nem mennek ki biciklizni, mert „már bejárták az egész környéket” vagy aznap épp nagytakarítás van és ez remek kifogásnak tűnik... de! Takarítani sötétben is lehet, és ha véletlenül egy e-bike bújik meg a garázsban, az egy úttal bejárható terület a többszörösére nő. Ugyan az elektromos rásegítés csak 25 km/h-ig dolgozik, de aki ezt a sebességet egyébként sem lépné túl, azok rengeteg energiát spórolhatnak meg, ami döntő szerepet játszhat a haza- vagy továbbtérés eldöntésében. **A MERIDA legtöbb aktív kategóriás modellje gyári felszereltségként** sárvédőt, csomagtartót, lámpaszettet és minden szabályos közúti közlekedéshez szükséges kiegészítőt tartalmaz, így a boltból kigurulva az égvilágon semmivel nem kell már foglalkozni, menetkész kerékpárt kapunk. Természetesen a karbantartásról ilyenkor sem szabad megfeledkezni! A klasszikus városi kerékpárforma is megtalálható az idei választékban, alig pár tíz centis átlépési magassággal és természetesen E6000 rásegítéssel.

ESPRESSO 800 EQ
Ár: 899 000 Ft

Váz: eSpresso Internal • **Teleszkóp:** SR NEX-D-DS-700C 50 • **Hajtás** (hajtómű, fogaskoszoró, lánc): Shimano 38 DCG, KMC X8 • **Váltó** E/H: nincs / Shimano Alfine Di2 • **Váltókar** E/H: nincs / Shimano Alfine Shift Switch [Di2] • **Fékek** E/H: Shimano T445, T445 • **Kerekek:** Merida 7 Comp CC, Shimano M4050 CL, Alfine 8s [Di2] • **Kiegészítők** (kormány, kormányoszár, nyereg, nyeregszár): Merida Expert OS 660 R15, Merida Expert OS 17, Merida Comfort, Merida Expert H SB15 30.9 • **Pedál:** Comfort triple alu • **Külsők:** Continental Tour Ride 42 Ref. • **Motor:** Shimano STEPS DU-E6001 • **Akku:** Shimano STEPS Battery E6010 418 Wh • **Kijelző:** Shimano Cyclo display SC-E6010 • **Színválogatások:** fekete-szürke-kék férfi és női, fehér-szürke-kék csak női vázzal elérhető



eSPRESSO 800 EQ
Ár: 899 000 Ft

Váz: eSpresso Internal • **Teleszkóp:** Suntour NEX-D-DS-700C 50 • **Hajtás** (hajtómű, fogaskoszoró, lánc): Shimano 38 DCG, KMC X8 • **Váltó** E/H: nincs / Shimano Alfine Di2 • **Váltókar** E/H: nincs / Shimano Alfine Shift Switch [Di2] • **Fékek** E/H: Shimano T445 • **Kerekek:** Merida 7 Comp CC, Shimano M4050 CL, Shimano Alfine 8s [Di2] **Kiegészítők** (kormány, kormányoszár, nyereg, nyeregcszár): Merida Expert OS 660 R15, Merida Expert OS 17, Merida Comfort, Merida Expert H SB15 30.9 • **Pedál:** Comfort triple alu • **Külsők:** Continental Tour Ride 42 Ref. • **Motor:** Shimano STePS DU-E6001 **Akku:** Shimano STePS Battery E6010 418 Wh • **Kijelző:** Shimano Cyclo display SC-E6010 **Színválozatok:** fekete-szürke-kék férfi és női, fehér-szürke-kék csak női vázzal elérhető

eSPRESSO 600 EQ
Ár: 799 000 Ft

Váz: eSpresso • **Teleszkóp:** Suntour NEX-D-DS-700C 50 • **Hajtás** (hajtómű, fogaskoszoró, lánc): Shimano 38 DCG, KMC X9 • **Váltó** E/H: nincs / Shimano Deore-9 **Váltókar** E/H: nincs / Shimano Alivio Rapidfire • **Fékek** E/H: Shimano M315 • **Kerekek:** Merida 7 Comp CC, Shimano M4050 CL • **Kiegészítők** (kormány, kormányoszár, nyereg, nyeregcszár): Merida Expert OS 660 R15, Merida Expert OS 17, Merida Comfort, Merida Expert H SB15 30.9 • **Pedál:** Comfort Triple alu • **Külsők:** Continental Tour Ride 42 Ref. **Motor:** Shimano STePS DU-E6001 • **Akku:** Shimano STePS Battery E6010 418 Wh **Kijelző:** Shimano Cyclo display SC-E6010 • **Színválozatok:** a szürke-fekete-zöld, és a piros-szürke-fekete is elérhető férfi és női vázzal is



Tesztelhető!

eSPRESSO 600
Ár: 749 000 Ft

Váz: eSpresso • **Teleszkóp:** Suntour NEX-D-DS-700C 50 • **Hajtás** (hajtómű, fogaskoszoró, lánc): Shimano 38 DCG, KMC X9 • **Váltó** E/H: nincs / Shimano Deore-9 **Váltókar** E/H: nincs / Shimano Alivio Rapidfire • **Fékek** E/H: Shimano M315 • **Kerekek:** Merida 7 Comp CC, Shimano M4050 CL • **Kiegészítők** (kormány, kormányoszár, nyereg, nyeregcszár): Merida Expert OS 660 R15, Merida Expert OS 17, Merida Comfort, Merida Expert H SB15 30.9 • **Pedál:** Comfort Triple alu • **Külsők:** Continental Tour Ride 42 Ref. **Motor:** Shimano STePS DU-E6001 • **Akku:** Shimano STePS Battery E6010 418 Wh **Kijelző:** Shimano Cyclo display SC-E6010 • **Férfi és női vázzal is**

eSPRESSO CITY 600 EQ
Ár: 879 000 Ft

Váz: eSpresso City • **Teleszkóp:** Suntour NEX-D-DS-700C 50 • **Hajtás** (hajtómű, fogaskoszoró, lánc): Shimano 38 DCG, Shimano Gear 21, KMC X9 • **Váltó** E/H: nincs / Shimano Deore-9 • **Váltókar** E/H: nincs / Shimano Alivio Rapidfire • **Fékek** E/H: Shimano M315 **Kerekek:** Merida 7 Comp CC, Shimano M4050 CL • **Kiegészítők** (kormány, kormányoszár, nyereg, nyeregcszár): JD-TR25A 640 R35, Merida Expert OS 17, Merida Comfort, Suspension One D 27.2 • **Pedál:** Comfort Triple alu • **Külsők:** Continental Tour Ride 42 Ref. **Motor:** Shimano STePS DU-E6001 • **Akku:** Shimano STePS Battery E6001 500 Wh **Kijelző:** Shimano Cyclo display SC-E6010



Hosszú évek óta bevett szokás, hogy a szériagyártás előtt, akár már fél évvel a forgalomba kerülés előtt néhány mintadarabot tesztelésre bocsát a MERIDA. Ilyenkor nagyobb kereskedők, forgalmazók és újságírók ülhetnek rá az új gépekre és tesztelhetik, nyúthatják őket, míg az utolsó csavarról is van mit papírra vetni, katalógusba írni. Az ilyesmi teszteken általában elég hamar vére menő harc szokott kialakulni a csúcsmoделlekért, nem volt ez másképp idén sem, az **eONE-SIXTY** esetében. Sokan úgy hajgálták félre az útban lévő milliós karbon országútit, mintha egy gallyat hajtánának arrébb a kincs felé vezető ösvényen. Persze később vigyorogva ültek azokra is, de maximálisan meg tudjuk érteni a verekedésig fajuló versengést. **A Shimano E8000-es rendszere a sokat látott kerékpárosokat is meg tudja lepni erejével**, izléseesen integrált formájával és észrevehetetlenül rövid reakcióidejével. Ha ez mind nem lenne elég, az elektromos váltóval kombinált elektromos rásegítés már biztosan az a kategória, amitől a legkritikusabb kerékpáros szája is tátva marad.



eONE-SIXTY 800

Ár: 1350 000 Ft



Váz: eOne Sixty • **Teleszkóp:** Rock Shox YARI RC 29"/27.5"+ Boost • **Rugóstag:** Rock Shox Super Deluxe R • **Hajtás** (hajtómű, fogaskoszoró, lánc): Shimano CRE80-B 34, Shimano XT 11-46 11s, KMC X11 • **Váltó** E/H: nincs / Shimano XT GS Shadow+ • **Váltókar** E/H: nincs / Shimano SLX 11 • **Fékek** E/H: Shimano SLX ice
Kerekek: Merida Expert TP, Shimano Deore Boost CL • **Kiegészítők** (kormány, kormányoszár, nyereg, nyeregszár): Merida Expert 35 760, Merida Expert SS 35, Merida Sport 5, Merida Expert Dropper 30.9 • **Pedál:** XC Pro alu • **Külsők:** Maxxis DHR II 27.5×2.8 • **Motor:** Shimano STePS DU-E8000 • **Akku:** Shimano STePS Battery E8010 500 Wh • **Kijelző:** Shimano Cyclo display SC-E8000



eONE-TWENTY 800
Ár: 1 350 000 Ft

Váz: eOne Twenty • **Teleszkóp:** Rock Shox Yari RC 29"/27.5" + Boost • **Rugóstag:** Rock Shox Super Deluxe RT • **Hajtás** (hajtómű, fogaskoszoró, lánc): Shimano CRE80-B 34, Shimano XT 11-46 11s, KMC X11 • **Váltó** E/H: nincs / Shimano XT GS Shadow+ • **Váltókar** E/H: nincs / Shimano SLX 11 • **Fékek** E/H: Shimano SLX ice • **Kerekek:** Merida Expert TP, Shimano Deore Boost CL • **Kiegészítők** (kormány, kormányoszár, nyereg, nyeregszár): Merida Expert 35 760, Merida Expert SS 55, Merida Sport 5, Merida Expert Dropper 30.9 • **Pedál:** XC Pro alu • **Külsők:** Maxxis Rekon 27.5+ 2.8 fold, Maxxis DHR 27.5+ 2.8 fold • **Motor:** Shimano STePS DU-E8000 • **Akku:** Shimano STePS Battery E8010 500 Wh • **Kijelző:** Shimano Cyclo display SC-E8000

eONE-TWENTY 500
Ár: 1 250 000 Ft

Váz: eOne Twenty • **Teleszkóp:** Fox Rhythm 34 Float B+ 130 Boost Remote • **Rugóstag:** Rock Shox Super Deluxe R • **Hajtás** (hajtómű, fogaskoszoró, lánc): Shimano CRE80-B 34, Shimano CS-HG50-10 11-36, KMC X10 • **Váltó** E/H: nincs / Shimano Deore Shadow+ • **Váltókar** E/H: nincs / Shimano Deore • **Fékek** E/H: Shimano M506 • **Kerekek:** Merida Expert TP, Shimano Deore Boost CL • **Kiegészítők** (kormány, kormányoszár, nyereg, nyeregszár): Merida Expert 35 760, Merida Expert SS 55, Merida Sport 5, Merida Expert Dropper 30.9 • **Pedál:** XC Pro alu • **Külsők:** Maxxis Rekon 27.5+ 2.8 fold, Maxxis DHR 27.5+ 2.8 fold • **Motor:** Shimano STePS DU-E8000 • **Akku:** Shimano STePS Battery E8010 500 Wh • **Kijelző:** Shimano Cyclo display SC-E8000



A sokoldalúságáról híres **ONE-TWENTY** idén újabb extrával gazdagodik, mégpedig a **Shimano STePS E8000 motorjával**, melyet egy **500 Wh-ás akkumulátor** egészít ki. Lefelé szinte bárki tud száguldozni, de így egy kicsit azt is átélheted, milyen az, amikor Mary Poppins felfelé csúszik a korláton. Az **eONE-TWENTY** trail kerékpárhoz méltóan **'Boost'-os, 650B+ kerekekkel érkezik**, és annak érdekében, hogy egész nap zavartalanul tekerhess, 'Smart Entry kábelvezetést is kapott.



Az **eBIG.TRAIL** nemcsak nevét örökölte a **BIG.TRAIL**-től, de minden olyan tulajdonságát is, mely tökéletes partnereddé teszi, ha „véletlenül” durva helyekre tévednél. **650B+ gumikkal és 130mm-es rugóúttal gyakorlatilag bármít maga alá gyűr**, amit a terep elé állít. A **Shimano STePS E8000 motornak köszönhetően** ezekről az élvezetekről szerencsére akkor sem kell lemondanod, ha a mászás egyébként eltántorítana a biciklizéstől. 250W-os segítséget kaphatsz mindössze egy gombnyomással.

eBIG-TRAIL 800
Ár: 1 250 000 Ft

Váz: eBig Trail • **Teleszkóp:** Fox Performance 34 Float 130 B+ Boost remote • **Hajtás** (hajtómű, fogaskoszoró, lánc): Shimano CRE80-B 34, Shimano XT 11-46 11s, KMC X11 • **Váltó** E/H: nincs / Shimano XT GS Shadow+ • **Váltókar** E/H: nincs / Shimano SLX 11 • **Fékek** E/H: Shimano SLX ice • **Kerekek:** Merida Expert TP, Shimano Deore Boost CL • **Kiegészítők** (kormány, kormányoszár, nyereg, nyeregszár): Merida Expert 35 760, Merida Expert SS 45, Merida Sport 5, Merida Expert Dropper 30.9 • **Pedál:** XC Pro alu • **Külsők:** Maxxis Rekon 27.5+ 2.8 fold, Maxxis Rekon 27.5+ 2.8 fold • **Motor:** Shimano STePS DU-E8000 • **Akku:** Shimano STePS Battery E8010 500 Wh • **Kijelző:** Shimano Cyclo display SC-E8000

eBIG-TRAIL 500
Ár: 1 129 000 Ft

Váz: eBig Trail • **Teleszkóp:** Fox Rhythm 34 Float B+ 130 Boost Remote • **Hajtás** (hajtómű, fogaskoszoró, lánc): Shimano CRE80-B 34, Shimano CS-HG50-10 11-36, KMC X10 • **Váltó** E/H: nincs / Shimano Deore Shadow+ • **Váltókar** E/H: nincs / Shimano Deore • **Fékek** E/H: Shimano M615 • **Kerekek:** Merida Expert TP, Shimano Deore Boost CL • **Kiegészítők** (kormány, kormányoszár, nyereg, nyeregszár): Merida Expert 35 760, Merida Expert SS 45, Merida Sport 5, Merida Expert Dropper 30.9 • **Pedál:** XC Pro alu • **Külsők:** Maxxis Rekon 27.5+ 2.8 fold, Maxxis Rekon 27.5+ 2.8 fold • **Motor:** Shimano STePS DU-E8000 • **Akku:** Shimano STePS Battery E8010 500 Wh • **Kijelző:** Shimano Cyclo display SC-E8000



Két különböző funkciót betöltő rendszer kombinálása általában azzal jár, hogy jelentősen szélesedik a felhasználók köre, hiszen, ha csak részben, de a két elkülönülő tábornak így szükségszerűen egyesülnie kell. Minél többféle kerékpáros használná ugyanazt a modellt, nyilván annál több mindent kell tudnia a paripának. Épp ezért, a MERIDA SPORT kategóriájába tartozó **BIG.NINE** modellek mellett, hogy kiváló társak egy hétfévi túrán vagy egy merészebb terepen, a városi közlekedésben is megállják a helyüket, könnyedén felszerelhetők sárvédővel és csomagtartóval.



eNINETY-NINE XT-EDITION

Ár: 1 190 000 Ft



Váz: eNinety-Nine Lite • **Teleszkóp:** Rock Shox Reba RL Boost 100 Onelock • **Rugóstag:** Rock Shox Monarch RT-D2 • **Hajtás** (hajtómű, fogaskoszoró, lánc): FSA Vero, Shimano XT 11-46 11s, KMC X11 • **Váltó** E/H: nincs / Shimano XT GS Shadow+ • **Váltókar** E/H: nincs / Shimano XT 11 • **Fékek** E/H: Shimano SLX ice • **Kerekek:** Merida Expert CC, Shimano Deore Boost CL • **Kiegészítők** (kormány, kormányoszár, nyereg, nyeregszár): Merida Expert OS 720 R10, Merida Expert OS +6, Merida Sport 5, Merida Expert H SB15 30.9 • **Pedál:** XC Pro alu • **Külsők:** Maxxis Ikon 29 2.2 fold + EXO Protection • **Motor:** Shimano StePS DU-E6001 • **Akku:** Shimano StePS Battery E8010 500 Wh • **Kijelző:** Shimano Cyclo display SC-E6010



Testelhető!

eBIG.NINE XT-EDITION

Ár: 999 000 Ft



Váz: eBig.Nine • **Teleszkóp:** Rock Shox Recon Gold RL 29 15 100 • **Hajtás** (hajtómű, fogaskoszoró, lánc): FSA Vero, Shimano XT 11-46 11s, KMC X11 • **Váltó** E/H: nincs / Shimano XT GS Shadow+ • **Váltókar** E/H: nincs / Shimano XT 11 • **Fékek** E/H: Shimano SLX ice • **Kerekek:** MERIDA Expert CC, Shimano Deore 15 CL, Shimano Deore Boost CL • **Kiegészítők** (kormány, kormányoszár, nyereg, nyeregszár): Merida Expert OS 720 R10, Merida Expert OS +6, Merida Sport 5, Merida Expert H SB15 30.9 • **Pedál:** XC Pro alu • **Külsők:** Maxxis Ardent 29 2.25 fold + EXO Protection • **Motor:** Shimano StePS DU-E6001 • **Akku:** Shimano StePS Battery E8010 500 Wh • **Kijelző:** Shimano Cyclo display SC-E6010



eBIG.NINE 500

Ár: 879 000 Ft



Váz: eBig Nine • **Teleszkóp:** Manitou Marvel Comp 29 15 100 air • **Hajtás** (hajtómű, fogaskoszoró, lánc): FSA Vero, Shimano CS-HG50-10 11-36, KMC Z10 • **Váltó** E/H: nincs / Shimano Deore Shadow+ • **Váltókar** E/H: nincs / Shimano Deore • **Fékek** E/H: Shimano M506 • **Kerekek:** Merida Big Nine Comp CC, Shimano Deore 15 CL, Shimano Deore Boost CL • **Kiegészítők** (kormány, kormányoszár, nyereg, nyeregszár): Merida Expert OS 720 R10, Merida Expert OS +6, Merida Sport 5, Merida Expert H SB15 30.9 • **Pedál:** XC Pro alu • **Külsők:** Maxxis Ardent 29 2.25 fold + EXO Protection • **Motor:** Shimano StePS DU-E6001 • **Akku:** Shimano StePS Battery E8010 500 Wh • **Kijelző:** Shimano Cyclo display SC-E6010

SPORTRUHÁZAT

EGYEDI TERVEZÉSBEN



57

merida.com | bikerfun.eu
SPORTRUHÁZAT - FREERIDE

A MERIDA részére egyedileg tervezett és gyártott modellek egyaránt biztosítják a kényelmet és az eleganciát. A kiválasztott anyagok és a design a legújabb trendeknek megfelelő viseletet biztosít a szabadban vagy akár a spinning teremben. Az új kollekciónak küllemében is egyedülálló, a vásárló a kerékpárjához még színben harmonizáló modelleket is választhat. A ruhákat az olasz **TexMarket** készíti, az a cég, mely évek óta a nemzetközi MERIDA csapat team viseletét is gyártja. Kétségtelenül, ha van egy menő MERIDA bringád, már csak hozzá illő ruházat kell, hogy tökéletes legyen a megjelenésed. Szerencsés vagy, ugyanis 2017-ben **széles választékú kollekciónkból válogathatsz mezek, nadrágok és utcai viseletek közül is**. Bármelyik szakágban vagy, biztosan megtalálod a hozzád leginkább passzoló MERIDA ruházatot. Kerékpárjainkhoz hasonlóan a ruháknál is maximális fontossággal bír a **minőség és a funkcionalitás**, így nem csak úgy fogsz kinézni, de úgy is érezheted magad, mint egy profi.



NEW

FREERIDE RÖVID MEZ

Ár: 11 990 Ft

Kód 740802-F196GN zöld, 740802-F196R piros

Anyaga: Timor jól szellőző technikai anyag

Méret: S-XXL



NEW

FREERIDE HOSSZÚ UJJÚ MEZ

Ár: 17 990 Ft

Kód 740810-F196GN zöld

Anyaga: Timor jól szellőző technikai anyag

Méret: M-XXL



NEW

FREERIDE NADRÁG

Ár: 23 990 Ft

Kód 740835-F196GN zöld, 740835-F196R piros

Anyaga: könnyű, jól szellőző technikai anyag, hátul 2 zseb, oldalt zárható cipzárás zseb • Méret: S-XL



MERIDA

RÖVID ÉS HOSSZÚ UJJÚ MEZ
Ár: 16 990 / 21 990 Ft

Kód 740122-376GN / 740226-376GN

Anyaga: Coolmax Fire jól szellőző technikai anyag (rövid), Nortex Warm 200 g/m² thermo technikai anyag (hosszú), végig Camlock cipzár, szilikon rátétek, hátul 3 zseb, egyik zseben fényvisszaverő csik • **Méretetek:** XS-3XL (rövid), S-2XL (hosszú)

RÖVIDNADRÁG
Ár: 18 990 Ft

Kód 740565-376GN

Anyaga: Lycra Power 210 g/m² elasztikus technikai anyag, New Lucky Pad szivacsbetét, szilikon rátétek
Méretetek: XS-2XL

RÖVIDNADRÁG KANTÁROS
Ár: 19 990 Ft

Kód 740566-376GN

Anyaga: Lycra Power 210 g/m² elasztikus technikai anyag, kantáros, New Lucky Pad szivacsbetét, szilikon rátétek • **Méretetek:** XS-3XL



NEW

RÖVID UJJÚ MEZ
Ár: 19 990 Ft

Kód 740122-193WH

Anyaga: Interlock jól szellőző technikai anyag, végig Camlock cipzár, szilikon rátétek, hátul 3 zseb, egyik zseben cipzárral ellátott, rajta fényvisszaverő csik • **Méretetek:** S-2XL



NEW

RÖVIDNADRÁG
Ár: 18 990 Ft

Kód 740565-193WH

Anyaga: Lycra Power 210 g/m² elasztikus technikai anyag, New Lucky Pad szivacsbetét, szilikon rátétek
Méretetek: XS-2XL



NEW

RÖVIDNADRÁG KANTÁROS
Ár: 19 990 Ft

Kód 740566-193WH

Anyaga: Lycra Power 210 g/m² elasztikus technikai anyag, kantáros, New Lucky Pad szivacsbetét, szilikon rátétek • **Méretetek:** XS-3XL



NEW

RÖVID UJJÚ MEZ
Ár: 18 990 Ft

Kód 740122-191GN

Anyaga: Interlock jól szellőző technikai anyag, végig Camlock cipzár, szilikon rátétek, hátul 3 zseb, rajta fényvisszaverő csik • **Méretetek:** S-2XL



NEW

RÖVIDNADRÁG KANTÁROS
Ár: 19 990 Ft

Kód 740566-191GN

Anyaga: Lycra Power 210 g/m² elasztikus technikai anyag, kantáros, New Lucky Pad szivacsbetét, szilikon rátétek • **Méretetek:** M-2XL

HOSSZÚNADRÁG KANTÁROS
Ár: 24 990 Ft

Kód 740568-376GN

Anyaga: Superroubaix 245 g/m² elasztikus thermo technikai anyag, kantáros, New Lucky Pad szivacsbetét, szilikon rátétek • **Méretetek:** S-2XL



NEW

RÖVID UJJÚ NŐI MEZ

Ár: 16 990 Ft

Kód 740266-190TQ

Anyaga: Interlock jól szellőző technikai anyag, végig Camlock cipzár, szilikon rátétek, hátul 3 zseb, rajta fényvisszaverő csík • **Méretek:** XS-L



NEW

RÖVIDNADRÁG NŐI

Ár: 18 990 Ft

Kód 740555-190TQ

Anyaga: Lycra Power 210 g/m² elasztikus technikai anyag, New Lucky Pad szivacsbetét, szilikon rátétek • **Méretek:** XS-L



KAR- ÉS LÁBMELEGÍTŐ

Ár: 8 990 / 10 990 Ft

Kód PMERRO10-302 / PMERRO10-303

Anyaga: Superroubaix 245 g/m² • **Méretek:** M-XL



ZOKNI

Ár: 1990 Ft

Kód 2317001141 (S), 2317001152 (M), 2317001163 (L)

Mikroszálás, antibakteriális, lélegző technikai anyagból megerősített orr- és sarokrész • **Méretek:** S-L



NEW

RÖVID UJJÚ NŐI MEZ

Ár: 16 990 Ft

Kód 740266-190PK

Anyaga: Interlock jól szellőző technikai anyag, végig Camlock cipzár, szilikon rátétek, hátul 3 zseb, rajta fényvisszaverő csík • **Méretek:** XS-L



NEW

RÖVIDNADRÁG NŐI

Ár: 18 990 Ft

Kód 740555-190PK

Anyaga: Lycra Power 210 g/m² elasztikus technikai anyag, New Lucky Pad szivacsbetét, szilikon rátétek • **Méretek:** XS-L



TITOKZOKNI

Ár: 1690 Ft

Kód 2317001312 (S), 2317001323 (M)

Mikroszálás technikai anyagból, antibakteriális, megerősített orr- és sarokrész • **Méretek:** S-M

FEJVÉDŐK ÉS SZEMÜVEGEK

BIZTONSÁGBAN EGYRE MAGASABB SZINTEN

LEVEHETŐ MERIDA VISOR NAPELLENZŐ:

Légtérrel kialakított ellátott shield, mely javítja a sisak szellőzését, mechanikai védelmet nyújt az arcnak, például behajló ágak ellen, napellenzőként és esővédőként is funkcionál.

MERIDA ÁLLÍTHATÓ Y-ELOSZTÓ:

Tökéletesen személyre szabható szíjhossz a komfort és a biztonság érdekében.



MERIDA IN-MOLD TECHNOLOGIA:

Kiváló minőségű, 0,7 mm vastag, thermoformált, kemény héj, mely thermofúziós eljárással válik eggyé a belső, EPS maggal.

MERIDA EPS MAG:

Az Merida sűrűség-optimalizált EPS anyaga rendkívül kis súly mellett nyújt maximális védelmet ütés és rázkódás ellen.

MERIDA 2D GÖRGŐS MÉRETÁLLÍTÁS:

A Merida szuperkönnyű, mikrorács-nis rendszere a legjobb illeszkedést biztosítja.



NEW

TEAM RACE

Ár: 24 990 Ft

Kód 2277006872 S - 2277006883 L fekete/zöld,
 2277006894 S - 2277006902 L fehér/szürke,
 2277006913 S - 2277006924 L fekete/piros

Single In-Mold technológia • **Szellőzés:** 12 nyílás • **Szivacsok:** Cool Comfort • **Rögzítés:** 2D Micro Dial Fit racsnis zár • **Méret:** S (52–56 cm) / L (56–59 cm) • **Tömeg:** 260 g.



NEW

TEAM MTB

Ár: 26 990 Ft

Kód 2277006935 S - 2277006946 L fekete/zöld,
 2277006957 S - 2277006968 L fehér/zöld,
 2277006979 S - 2277006980 L fekete/szürke

Double In-Mold technológia, levehető napellenző • **Szellőzés:** 19 nyílás • **Szivacsok:** Cool Comfort • **Rögzítés:** 2D Micro Dial Fit racsnis zár • **Méret:** S (50–56 cm) / L (55–59 cm) • **Tömeg:** 270 g



CHARGER

Ár: 17 990 Ft

Kód 2277006582 M - 2277006593 L fekete,
 2277006601 M - 2277006612 L zöld,
 2277006623 M - 2277006634 L fehér

Single In-Mold technológia, levehető napellenző • **Szivacsok:** Cool Comfort • **Szellőzés-rendszer:** 21 nyílás • **Rögzítés:** 2D Micro Dial Fit racsnis zár • **Méret:** M (54–58 cm), L (58–62 cm)



NEW

FREERIDE

Ár: 18 500 Ft

Kód 2277006991 M - 2277007107 L zöld,
 2277007000 M - 2277007011 L fekete

Single In-Mold technológia, levehető napellenző • **Szellőzés:** 18 nyílás • **Szivacsok:** Ultrasonic Comfort • **Rögzítés:** 2D Micro Dial Fit racsnis zár • **Méret:** M (52–57 cm) / L (58–61 cm) • **Tömeg:** 250 g



NEW

SLIDER 2

Ár: 12 990 Ft

 Kód 2277007022 M - 2277007033 L zöld,
 2277007044 M - 2277007055 L fekete

Single In-Mold technológia, levehető napellenző • **Szellőzés:** 25 nyílás • **Szivacsok:** Ultrasonic Comfort • **Rögzítés:** 2D Micro Dial Fit racsnis zár • **Méret:** M (54-58 cm) / L (58-63 cm) • **Tömeg:** 255 g



NEW

MATTS

Ár: 14 990 Ft

Kód 2277007077 fekete/kék/fehér

Single In-Mold technológia, levehető napellenző • **Szellőzés:** 21 nyílás • **Szivacsok:** Ultrasonic Comfort • **Rögzítés:** 2D Micro Dial Fit racsnis zár • **Méret:** Unisize 51-56 cm • **Tömeg:** 250 g



NEW

JULIET

Ár: 14 990 Ft

Kód 2277007066 fekete/pink/fehér

Single In-Mold technológia, levehető napellenző • **Szellőzés:** 21 nyílás • **Szivacsok:** Ultrasonic Comfort • **Rögzítés:** 2D Micro Dial Fit racsnis zár • **Méret:** Unisize 51-56 cm • **Tömeg:** 250 g



NEW

MATTS KIDS

Ár: 12 500 Ft

Kód 2277007356 piros, 2277007088 kék/sárga, 2277007099 pink/kék

Single In-Mold technológia, hátul beépített LED villogó • **Szellőzés:** 21 nyílás • **Szivacsok:** Ultrasonic Comfort • **Rögzítés:** 2D Micro Dial Fit racsnis zár • **Méret:** Unisize 51-56 cm • **Tömeg:** 250 g



NEW

SPORT PHOTOCROMATIC

Ár: 14 990 Ft

Kód 2313001077

Sportszemüveg. A fényviszoknak megfelelően cserélhető polikarbonát **fotokróm** (fényre sötétedő) **lencsék** • fényes fekete/fehér keret, állítható ornyereg • **kemény tok, törülőkendő** • 100% UV A, B szűrés • **cserélhető lencsék** (sárga vagy átlátszó)



NEW

SPORT

Ár: 8 490 Ft

Kód 2313001066

Sportszemüveg. A fényviszoknak megfelelően cserélhető polikarbonát **lencsék** • fényes fekete/zöld keret, állítható ornyereg • **kemény tok, törülőkendő** • 100% UV A, B szűrés • **cserélhető lencsék** (sárga vagy átlátszó)



NEW

SPORT

Ár: 8 490 Ft

Kód 2313001088

Sportszemüveg. A fényviszoknak megfelelően cserélhető polikarbonát **lencsék** • fényes fekete/piros keret, állítható ornyereg • **kemény tok, törülőkendő** • 100% UV A, B szűrés • **cserélhető lencsék** (sárga vagy átlátszó)



NEW

RACE

Ár: 8 490 Ft

Kód 2313001099

Sportszemüveg. A fényviszoknak megfelelően cserélhető polikarbonát **lencsék** • fényes fekete/zöld keret, állítható ornyereg • **kemény tok, törülőkendő** • 100% UV A, B szűrés • **cserélhető lencsék** (sárga vagy átlátszó)



NEW

CASUAL

Ár: 3 990 Ft

Kód 2313001141

Utcai napszemüveg. Polikarbonát **lencse** • matt fekete keret, tükrös, szürke **lencse** • a tartótasak egyben **törülőkendő** is • 100% UV A, B szűrés

SEVEN SL

Ár: 15 990 Ft

Kód **2276003487** – fekete/zöld
Túra hátizsák • ivózsákkal kompatibilis, szellőző kialakítás, bélelt zseb értéktárgyaknak, állítható mellkaspánt, fényvisszaverő betétek, villogó- és szerszámtartó • **Méret:** 7 l



AKCIÓS

TEN +3

Ár: 16 990 Ft

Kód **2276003506** – fekete/zöld, **2276003498** – fekete/szürke
Túra hátizsák • ivózsákkal kompatibilis, szellőző kialakítás, zsebes deréköv, bélelt zseb értéktárgyaknak, állítható mellkaspánt, fejevédőtartó, fényvisszaverő betétek és villogótartó, hálós oldalzsebek, szerszámtartó • **Méret:** 10+3 l



AKCIÓS

FIFTEEN

Ár: 19 990 Ft

Kód **2276003528** – fekete/zöld, **2276003517** – fekete/szürke
Túra hátizsák • ivózsákkal kompatibilis, szellőző 3D kialakítás, zsebes deréköv, bélelt zseb értéktárgyaknak, állítható mellkaspánt, fejevédőtartó, fényvisszaverő betétek és villogótartó, hálós oldalzsebek, szerszámtartó, térképtartó • **Méret:** 15 l



AKCIÓS

FIVE-TWENTY

Ár: 26 900 Ft

Kód **2276003540** – fekete/zöld 25 l
Túra hátizsák • ivózsákkal kompatibilis, szellőző 3D kialakítás, zsebes deréköv, bélelt zseb értéktárgyaknak, állítható mellkaspánt, fejevédőtartó, fényvisszaverő betétek és villogótartó, hálós oldalzsebek, szerszámtartó, tartozék esővédő • **Méret:** 25 l

NYEREGTÁSKA S

Ár: 6 290 Ft

Kód **2276003799** zöld, **2276003807** szürke
 Állítható pánt rögzítés a tökéletes illeszkedésért, LED rögzítési lehetőség, fényvisszaverő betétek, osztott tároló, vízálló • **Méret:** 11.5×5.7×8.3 cm • **Tömeg:** 75 g

NYEREGTÁSKA M

Ár: 6 290 Ft

Kód **2276003830** zöld, **2276003841** szürke
 Állítható pánt rögzítés a tökéletes illeszkedésért, LED rögzítési lehetőség, fényvisszaverő betétek, osztott tároló, vízálló • **Méret:** 11.5×7.6×9 cm • **Tömeg:** 80 g

NYEREGTÁSKA L

Ár: 6 290 Ft

Kód **2276003874** zöld, **2276003885** szürke
 Állítható pánt rögzítés a tökéletes illeszkedésért, LED rögzítési lehetőség, fényvisszaverő betétek, osztott tároló, vízálló • **Méret:** 19×8.3×9.5 cm • **Tömeg:** 105 g

VÁZTÁSKA M

Ár: 6 490 Ft

Kód **2276003410** – fekete/zöld, **2276003421** – fekete/szürke

Felsőcsőre. Több rétegű, vízálló, osztott tárolós kivitel, kompatibilis a legtöbb okostelefonnal, a fólián keresztül is működik az érintő kijelző • **Méret:** 15.3×7×9 cm

VÁZTÁSKA L

Ár: 6 490 Ft

Kód **2276003584** – fekete/szürke

Felsőcsőre. Több rétegű, vízálló, osztott tárolós kivitel, kompatibilis a legtöbb okostelefonnal, a fólián keresztül is működik az érintő kijelző • **Méret:** 15.3×8×9 cm

VÁZTÁSKA XL

Ár: 6 990 Ft

Kód **2276003432** – fekete/zöld

Több rétegű, vízálló, osztott tárolós kivitel, kompatibilis a legtöbb okostelefonnal, a fólián keresztül is működik az érintő kijelző • Méret: 16.5×9×7.6 cm



SMART TOUCH

Ár: 6 290 Ft

Kód BG-MD074

Váztáska • több rétegű, vízálló, osztott tárolás kivitell, kompatibilis a legtöbb okostelefonnal, az ablakon keresztül is működik az érintő kijelző. MP3 és extra akku számára kivezető nyílás • **Méret:** 16×8.5×7.5 cm

NEW



TRIANGLE VÁZTÁSKA

Ár: 4 990 Ft

Kód 2276003692 (fekete/szürke),
2276003700 (fekete/zöld)

Váztáska, állítható pánt rögzítés, egy nagy rekesz, fényvisszaverő csík, vízálló



KORMÁNYTÁSKA

Ár: 12 990 Ft

Kód 2276002925

Multifunkcionális táska kormányra, térképtartóval gyorskioldós rögzítés, szeparált belső zseb, levehető vállpánt, külön első és oldalsó zsebek, fényvisszaverő betétek, tartozék esővédő • **Méret:** 24×20×13 cm



TÚRATÁSKA CSOMAGTARTÓRA

Ár: 21 900 Ft

Kód BG-MD067

Háromrészes nagy túratáska, az oldaltáskák további kisebb rekeszeket is tartalmaznak • A felső rész külön is levehető, extra felső, bővíthető rekesz • Fényvisszaverő csíkok, betétek a biztonságért • **Össztérfogat:** 78 l



NEW

TÚRATÁSKA CSOMAGTARTÓRA

Ár: 21 900 Ft

Kód BG-MD087

Kétrészes túratáska 100% vízálló SuperDry anyagból. Lock&Roll rögzítési rendszer segítségével könnyen le- és felszerelhető • **Össztérfogat:** 60 l



TEAM KERÉKPÁRSZÁLLÍTÓ TÁSKA

Ár: 139 990 Ft

Kód 2276002969

Országúti és MTB kerékpár szállítására is alkalmas, Polyester 800D vízlepergető anyag, poliuretán hab védelem a táska teljes belső felületén, AL6061 állítható rögzítő rendszer, kihajtható, párnázott keréktartóban akár 29-es kerekek szállítása is lehetséges, extra védelem az agyak környékén • **Tömeg:** 6.5 kg • **Méret:** 140×84×35 cm



KERÉKPÁRSZÁLLÍTÓ TÁSKA

Ár: 74 990 Ft

Kód 2276002958

Országúti és MTB kerékpár szállítására is alkalmas, Polyester 600D anyag, poliuretán hab védelem a táska teljes belső felületén, 2-2 db belső zseb alkatrészek és kerekek számára, megerősített alsó rész 4 kerékkal, kivehető műanyag merevítő lapok, párnázott vállpánt, tartozék láncvédő • **Tömeg:** 9 kg • **Méret:** 130×85×30.5 cm



KIDS

Ár: 3990 Ft

Kód 2280007984 S, -7995 M, -8004 L

Strapabíró **Amara tenyér rész**, jól szellőző, kényelmes, elasztikus **lycra felsőrész**, rázkódáselnyelő szivacs betétek, puha, izzadságtörő hüvelykujj, állítható tépőzár.



SHORT COMFORT GEL

Ár: 5990 Ft

Kód 2280008071 XS, -8082 S, -8093 M, -8101 L, -8112 XL, -8123 XXL zöld

Kód 2280008134 XS, -8145 S, -8156 M, -8167 L, -8178 XL, -8189 XXL piros

Kód 2280008190 XS, -8208 S, -8219 M, -8220 L, -8231 XL, -8242 XXL fekete

Strapabíró **Amara tenyér rész**, lélegző, kényelmes **Wicking Stretch felsőrész**, GEL-es rázkódáselnyelő betétek, **lehúzást segítő ujjközi hurkok**, szilikonos **csúszás-gátló nyomatok**, izzadságtörő, állítható tépőzár.



SHORT LADY COMFORT GEL

Ár: 5990 Ft

Kód 2280008297 XS, -8305 S, -8316 M, -8327 L pink

Kód 2280008338 XS, -8349 S, -8350 M, -8361 L fehér

Strapabíró **Amara tenyér rész**, lélegző, kényelmes **Wicking Stretch felsőrész**, GEL-es rázkódáselnyelő betétek, **lehúzást segítő ujjközi hurkok**, szilikonos **csúszás-gátló nyomatok**, izzadságtörő, állítható tépőzár.



SHORT LIGHT SPORT

Ár: 6990 Ft

Kód 2280008372 XS, -8383 S, -8394 M, -8402 L, -8413 XL, -8424 XXL

Amara tenyér rész, kiválóan lélegző, hálós felsőrész, GEL-es rázkódáselnyelő betétek, lehúzást segítő ujjközi hurkok, **szilikonos csúszás-gátló nyomatok**, izzadságtörő, állítható tépőzár.



LONG LIGHT SPORT

Ár: 8990 Ft

Kód 2280008554 XS, -8565 S, -8576 M, -8587 L, -8598 XL, -8606 XXL

Csúszás-gátló szilikon nyomatokkal ellátott tenyér és ujjak, perforált, izzadságelvezető felsőrész, izzadságtörő, állítható tépőzár, **érintőkijelző használható a kesztyűvel**.



LONG LIGHT GEL

Ár: 9990 Ft

Kód 2280008736 XS, -8747 S, -8758 M, -8769 L, -8770 XL, -8781 XXL zöld

Kód 2280008792 XS, -8800 S, -8811 M, -8822 L, -8833 XL, -8844 XXL piros

Csúszás-gátló szilikon nyomatokkal ellátott tenyér és ujjak, rázkódáselnyelő GEL betétek, izzadságelvezető, hálós kialakítású felsőrész, izzadságtörő, állítható tépőzár, **érintőkijelző használható a kesztyűvel**.



LONG WIND STOP

Ár: 11990 Ft

Kód 2280008918 XS, -8929 S, -8930 M, -8941 L, -8952 XL, -8963 XXL

Csúszás-gátló szilikon nyomatokkal ellátott tenyér, rázkódáselnyelő GEL betétek, szélvédő, softshell felsőrész, érintőkijelző használható a kesztyűvel, vízálló, neoprén csuklórésszel, fényvisszaverő csíkok.



LONG WARM WATERPROOF

Ár: 12990 Ft

Kód 2280009038 XS, -9049 S, -9050 M, -9061 L, -9072 XL, -9083 XXL

Csúszás-gátló szilikon nyomatokkal ellátott tenyér, rázkódáselnyelő GEL betétek, szélvédő, softshell felsőrész, érintőkijelző használható a kesztyűvel, vízálló, neoprén csuklórésszel, fényvisszaverő csíkok, **Thinsulate** technológia.

AKCIÓS
ELSŐ LÁMPA
Ár: 9 990 Ft

 Kód **2127003239**

1 Wattos nagy teljesítményű CREE LED, 40 LUX fényerő, 3 fokozatú töltöttség kijelzés, gyorszáras foglalat, vízálló, alu külső, **2 világító mód**: 3/27 óra működési idővel, tartozék 4×AAA elem

NEW
ELSŐ LÁMPA
Ár: 6 490 Ft

 Kód **2127003392**

Oldalról is jól látható **1 Wattos nagy teljesítményű CREE LED** (180 Lumen), gyorszáras foglalat, vízálló, **2 világító mód**, tartozék 3×AAA elem

ELSŐ LÁMPA
Ár: 2 990 Ft

 Kód **HL-MD054**

Oldalról is jól látható **3 Wattos**, gyorszáras foglalat, vízálló, **3 világító mód**, tartozék 3×AAA elem

USB ELSŐ LÁMPA
Ár: 5 990 Ft

 Kód **HL-MD024** fehér, **HL-MD025** fekete

USB kompatibilis lámpa • 2 szuperfényes LED • 3 funkció, USB-ről tölthető (akkutöltöttség jelző) • Akku: 3.7 V Li-ion 300 mAh • Vízálló

NEW
USB ELSŐ LÁMPA
Ár: 5 990 Ft

 Kód **HL-MD056**

Oldalról is jól látható, **2 szuperfényes LED** (35 lumen, 30,8 LUX), USB-ről tölthető, **3 funkció**, akkutöltöttség kijelzéssel

USB HÁTSÓ LÁMPA
Ár: 5 990 Ft

 Kód **HL-MD052**

Egyedi LED panel, gyorszáras foglalat, vízálló, 3 funkció

NEW
HÁTSÓ LÁMPA
Ár: 2 990 Ft

 Kód **HL-MD057**

360 fokkal elfordítható lámpa, **3 LED** (4 lumen, 2 LUX), **3 funkció**, tartozék 1×AAA elem.

LÁMPASZETT
Ár: 4 990 Ft

 Kód **HL-MD053**

Első lámpa: oldalról is jól látható 3 Wattos, gyorszáras foglalat, vízálló, 3 világító mód, tartozék 3×AAA elem.
Hátsó lámpa: 5 erős LED, tartozék 2×AAA elem, gyorszáras foglalat, 2 funkció

ELSŐ ÉS HÁTSÓ LÁMPA - SAFETY
Ár: 3 990 Ft / db

 Kód **2127003251** első, **2128001715** hátsó

1 Wattos LED, gyorszáras foglalat, vízálló, világító/villogó mód 30/90 óra működési idővel

LÁMPASZETT
Ár: 3 490 Ft

 Kód **HL-MD029**

Szilikon • **Első lámpa**: 2 erős LED, 2×CR2032 elem
Hátsó lámpa: 2 erős LED, 2×CR2032 elem • 3 funkció

LÁMPASZETT
Ár: 2 490 Ft

 Kód **HL-MD028**

Szilikon • **Első lámpa**: 1 erős LED, 2×CR2032 elem
Hátsó lámpa: 1 erős LED, 2×CR2032 elem • 2 funkció



NEW

MŰHELYPUMPA

Ár: 19 900 Ft

Kód 2274001645

29 & 27+ méretű kerekhez is. 6063 alumínium ház, gumírozott acél talp, autó (AV) és preszta (FV) kompatibilis ikerszelep, 2.5"-os nyomáskijelző
Magasság: 68.5 cm • **Kapacitás:** 260 psi/18 bar



NEW

MŰHELYPUMPA

Ár: 11 990 Ft

Kód 2274001623

Acél ház és gumírozott acél talp, autó (AV) és preszta (FV) kompatibilis szelep, 2.5"-os nyomáskijelző • **Magasság:** 63 cm • **Átmérő:** 31 mm • **Kapacitás:** 160 psi/11 bar • **Tömeg:** 1600 g



NEW

MŰHELYPUMPA

Ár: 7 990 Ft

Kód 2274001667

Acél ház, műanyag talp, állítható szeleplepillesztés (AV/FV), 2.5"-os nyomáskijelző • **Magasság:** 61 cm • **Átmérő:** 31 mm • **Kapacitás:** 160 psi/11 bar • **Tömeg:** 1400 g



NEW

MINI TALPAS MŰHELYPUMPA

Ár: 5 990 Ft

Kód 2274001612

Autó (AV) és preszta (FV) kompatibilis szelep, talpas kialakítás, extra hosszú tömlő • **Hossz:** 27.4 cm • **Átmérő:** 21.5 mm • **Kapacitás:** 120 psi/8.5 bar



NEW

TELESZKÓP PUMPA (ECO)

Ár: 8 490 Ft

Kód 2274001601

Autó (AV) és preszta (FV) kompatibilis szelep, finom állításra alkalmas szelep, rugalmas tömlő, szívárgásmentes szeleprögzítés, ergonomikus markolat, nyomáskijelzés, porsapka • **Kapacitás:** 300 psi/20 bar



NEW

MINIPUMPA MTB CNC

Ár: 7 690 Ft

Kód 2274001571

CNC-zett alumínium ház, autó (AV) és preszta (FV) kompatibilis szelep, porsapka • **Kapacitás:** 80 psi/5.5 bar



NEW

MINIPUMPA ROAD CNC

Ár: 7 490 Ft

Kód 2274001559

CNC-zett alumínium ház, autó (AV) és preszta (FV) kompatibilis szelep, porsapka • **Kapacitás:** 120 psi/8.5 bar



NEW

MINIPUMPA ECO ROAD MINI

Ár: 3 490 Ft

Kód 2274001537

Műanyag ház, kihúzható tömlő, autó (AV) és preszta (FV) kompatibilis szelep, porsapka • **Kapacitás:** 100 psi/7 bar

SZERSZÁMOS KULACS

Ár: 7 490 Ft

Kód 2309003651

Kulacstartóba helyezhető, belső szivacs a zörgés ellen.
Méret: 140x74 mm • **Tömeg:** 52 g



NEW

GUMILESZEDŐ

Ár: 1 190 Ft

Kód 2137004443

Univerzális 3 darabos szett, egymásba pattintható darabokkal. **Hossz:** 110 mm • **Tömeg:** 33.5 g



NEW

20 IN 1 MAROKSZERSZÁM

Ár: 9 990 Ft

Kód 2137004335

Funkciók: 2/2.5/3/4/5/6/8 imbusz, +/- csavarhúzó, T10/T25, gumileszedő, láncbontó, fékbetét szétfeszítő, mérce teleszkóp SAG beállításhoz, 4 db küllőkulcs, Neoprene tok • **Méret:** 74x53 mm
Tömeg: 150 g



NEW

15 IN 1 MAROKSZERSZÁM

Ár: 9 490 Ft

Kód 2137004517

Funkciók: 15mm pedálkulcs, 3/4/5/6/8 imbusz, + csavarhúzó, T25, láncbontó, fékbetét szétfeszítő, csillagkulcs 10, 3 db küllőkulcs, sörnýtő • **Hossz:** 73 mm • **Tömeg:** 156 g



NEW

17 IN 1 MAROKSZERSZÁM

Ár: 8 490 Ft

Kód 2137004324

Funkciók: 2/2.5/3/4/5/6/8 imbusz, +/- csavarhúzó, T10/T25, gumileszedő, fékbetét szétfeszítő, mérce teleszkóp SAG beállításhoz, 4 db küllőkulcs, Neoprene tok • **Méret:** 74x47mm • **Tömeg:** 125 g



NEW

10 IN 1 MAROKSZERSZÁM

Ár: 5 990 Ft

Kód 2137004302

Funkciók: 2/2.5/3/4/5/6/8 imbusz, + csavarhúzó, T10/T25, mérce teleszkóp SAG beállításhoz, 4 db küllőkulcs • **Méret:** 74x41mm • **Tömeg:** 100 g



NAGY SZERSZÁMKÉSZLET „WORKSHOP”

Ár: 89 900 Ft

Kód 2137004205

Szerszámok: láncmányér csavar kihajtó, lánc tisztító, láncbontó, patentszem szerszám, bowdenvágó, gumileszedő szett, 3 féle küllőkulcs, lánc horog, 4/6-szöges adapter, racsnis leszedő szerszámok, pedálkulcs, Hollowtech II/BB-9000/BBR60 szerszámok, T10/T15/T20/T25/T27/T30/T40/T45/T50 torx szett, hajtókar lehúzó, porsapka leszedő, +/- csavarhúzó, 2/2.5/3/4/5/6/8 imbusz szett, defektjavító készlet, 2x(13/14/15/16) kónusz kulcs szett, középcsapágy szerszámok.



SZERSZÁMKÉSZLET „PROFESSIONAL”

Ár: 24 900 Ft

Kód 2137004216

Szerszámok: láncmányér csavar kihajtó, láncbontó, gumileszedő szett, 3 féle küllőkulcs, 4/6-szöges adapter, racsnis leszedő szerszámok, pedálkulcs, T9/T10/T15/T20/T25/T27/T30/T40 torx szett, hajtókar lehúzó, porsapka leszedő, +/- csavarhúzó, 2/2.5/3/4/5/6/8 imbusz szett, defektjavító készlet, 2x(13/14/15/16) kónusz kulcs szett, középcsapágy szerszámok.



NEW

LÁNC SZERSZÁM

Ár: 3 290 Ft

Kód 2137004421

Hossz: 120 mm • Tömeg: 110 g • tartalék kinyomó túske tartozék



TÁROLÓ ÁLLVÁNY

Ár: 13 500 Ft

Kód 2271000360

Összehajtható/állítható állvány 20"-29"-os kerékpárok tárolásához, 2.4" gumiméretig



NEW

KERÉKPÁRTARTÓ ÁLLVÁNY

Ár: 10 990 Ft

Kód 2271000371 fekete

Stabil állítható magasságú állvány, 20"-29"-os kerékpárok kiállításához, tárolásához



SZERELŐÁLLVÁNY

Ár: 39 900 Ft

Kód 2137004186

Könnyű alu szerkezet, összehajtható, könnyen állítható magasság és 360°-ban forgatható fej



LÁNCOS LAKAT

Ár: 7 990 Ft

Kód 2134002059

Zár: 4 jegyű számkombináció • Hossz: 90 cm



U-LAKAT

Ár: 6 490 Ft

Kód 2134002048

Zár: kulcsos • Méret: 28x11 cm



SZÁMZÁRAS SPIRÁL LAKAT

Ár: 3 290, 3 690 Ft

Kód 2134002015 120 cm,
2134001984 180 cm

Zár: 4 jegyű számkombináció. ø10 mm



KULCSOS SPIRÁL LAKAT

Ár: 3 290 Ft / 6 290 Ft

Kód 2134002123 90 cm,
2134002037 120 cm

Zár: kulcsos. ø10 mm (90 cm) vagy ø15 mm (120 cm)

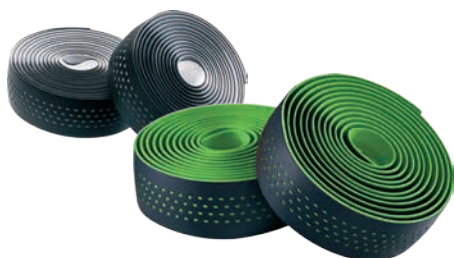

KORMÁNYBANDÁZS

Ár: 3 990 Ft

Kód 2057006317 fekete, 2057006340 fekete/zöld
Microfiber Shockproof, öntapadós anyag, tartozék kormányvég dugók



TEAM ULTRAKÖNNYŰ SZIVACSMARKOLAT

Ár: 3 990 Ft

Kód 2058034084

3D High-Density alapanyag, szuperkönnyű kivitel, műanyag záródugókkal • Hossz: 135 mm • Tömeg: 26 g/pár



MARKOLATOK

Ár: 1 990 Ft

Kód 2058033920 fekete, 2058033931 zöld,
2058033942 kék, 2058033953 piros

Ergonomikus szivacsmarkolat, 3D High-Density alapanyag, szuperkönnyű kivitel, műanyag záródugókkal
Hossz: 125 mm • Tömeg: 50 g/pár



NEW

M10W

Ár: 10 990 Ft

 Kód 2133001075 zöld,
 2133001064 fekete

10 funkció, vezeték nélküli komputer
 kalóriaszámlálással, és összehasonlító
 funkcióval.

NEW

M8/M8W

Ár: 5 990 Ft / 9 900 Ft

 Kód 2133001116 vezetékes zöld,
 2133001105 vezetékes fekete,
 2133001138 vezeték nélküli zöld,
 2133001127 vezeték nélküli fekete

8 funkció belépő komputer összeha-
 sonlító funkcióval. **Vezetékes és vezeték**
nélküli kivitelben is elérhető.

NEW

M5

Ár: 4 990 Ft

 Kód 2133001097 zöld,
 2133001086 fekete

5 funkció, belépő **vezetékes** kompu-
 ter gyengülő elem kijelzéssel.

KOMPUTEREK

Aktuális sebesség	• • •
Átlagsebesség	• • •
Aktuális megtett távolság (napi km)	• • •
Összes megtett távolság	• • •
12/24 időóra	• • •
Maximális sebesség	• • •
Kerékpározással töltött idő	• • •
Összehasonlító sebesség (akt./átlag)	• • •
Kalóriaszámláló	• • •
Összes edzésidő	• • •
Gyengülő elem kijelzése	• • •
Vezeték nélküli	• • •

M5	•	•	•
M8/M8W	•	•	•
M10W	•	•	•



NEW

KARBON KULACSTARTÓ

Ár: 11 990 Ft

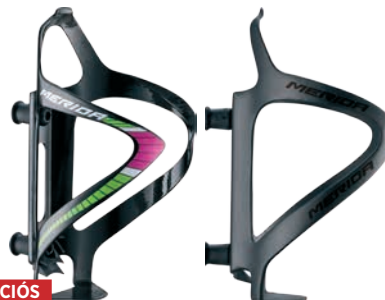
 Kód 2124003182 fekete
 Könnyített karbon, egyszerű hozzáférés
 a kulacshoz • **Tömeg:** 16 g

AKCIÓS

KARBON KULACSTARTÓ

Ár: 9 990 Ft

 Kód 2124002437 team fekete/zöld/pink,
 2124002415 fekete

 Könnyített karbon, egyszerű hozzáférés
 a kulacshoz • **Tömeg:** 29 g

MŰANYAG KULACSTARTÓ

Ár: 3 290 Ft

 Kód 2124002567 fekete/zöld/fehér,
 2124002589 fekete/piros/szürke

 Kompressziós kialakítás a legjobb tartás
 érdekében, acél csavarokkal • **Tömeg:** 30 g

ALU OLDALAS KULACSTARTÓ

Ár: 2 990 Ft

 Kód 2124003160 fekete/piros, 2124002686 fekete/fehér/zöld,
 2124003171 fehér/fekete

 A kialakításnak köszönhetően kisebb méretű vázakba is
 könnyen behelyezhető a kulacs • **Tömeg:** 33 g

KULACS

Ár: 990 Ft / 1990 Ft Thermo

 Kód 2123002595 zöld, 2123002670 fekete/zöld,
 2123002711 átlátszó, 2123002777 fehér,
 thermo: 2123002993 450 ml, 2123003002 600 ml

Úrtartalom: 700 ml • **Tömeg:** 69 g

ÍVES KULACSTARTÓ

Ár: 1790 Ft

 Kód 2124002545 fekete
 Íves, dizájnos kialakítás, 4 mm-es csőátmérő
Tömeg: 29 g

HAGYOMÁNYOS KULACSTARTÓ

Ár: 1490 Ft

 Kód 2124002493 fekete, 2124003126 fehér
 Hagyományos, tartós kialakítás • **Tömeg:** 66 g

NEW

BELSŐJAVÍTÓ KÉSZLET

Ár: 1590 Ft

Kód 2137004432

Univerzálisan használható belsőjavító készlet. A szett
tartalma: 2 db gumilleszedő, 6 db folt, ragasztó, csiszol-
 óvászson • **Hossz:** 105 mm • **Tömeg:** 44.5 g



NEW

EXPERT

Ár: 6 990 Ft

Kód 2051074511 420 mm, 2051074522 440 mm

Országúti kormány. 6061 Double Butted alu • **Befogó méret:** 31.8 mm • **Előrenyúlás** (reach): 70 mm • **Mélység** (drop): 125 mm • **Szélesség** 420 vagy 440 mm • **Tömeg:** 320 g (420 mm).



NEW

EXPERT

Ár: 7 990 Ft

Kód 2052136691, 2052136709, 2052136710, 2052136721, 2052136732

Kormányzár. 3D forged 6061 alu • **Befogóméret:** 31.8 mm • **Villanyak:** 11/8" • **Magasság:** 40 mm • **Emelkedés:** 5° • **Méret:** 80 mm, 90 mm, 100 mm, 110 mm, 120 mm • **Tömeg:** 115 g (80 mm), 120 g (90 mm), 135 g (100 mm), 138 g (110 mm), 145 g (120 mm).



NEW

EXPERT MTB RISER

Ár: 6 990 Ft

Kód 2051074618

MTB kormány. 6061 Double Butted alu • **Szélesség:** 720 mm • **Befogóméret:** 31.8 mm • **Emelkedés:** 15 mm • **Hátrahajlás:** 9° • **Tömeg** 300 g.



NEW

EXPERT MTB FLAT

Ár: 5 990 Ft

Kód 2051074726 zöld/fekete, 2051074737 szürke/fekete

MTB kormány. 6061 Double Butted alu • **Szélesség:** 720 mm • **Befogóméret:** 31.8 mm • **Hátrahajlás:** 10° • **Tömeg** 285 g.



NEW

EXPERT DROPPER

Ár: 49 900 Ft

Kód 2073064072

Dropper nyeregzsár. Belső bowdenvezetés, kormányról vezérelhető • **Átmérő:** 31.6 mm • **Hossz:** 410 mm • **Út:** 120 mm • **Tömeg:** 525 g



NEW

EXPERT DROPPER

Ár: 44 900 Ft

Kód 2073064094

Dropper nyeregzsár. Külső bowdenvezetés, kormányról vezérelhető • **Átmérő:** 31.6 mm • **Hossz:** 425 mm • **Út:** 120 mm • **Tömeg:** 685 g.



NEW

EXPERT DROPPER

Ár: 44 900 Ft

Kód 2073064113

Dropper nyeregzsár. Külső bowdenvezetés, kormányról vezérelhető • **Átmérő:** 27.2 mm • **Hossz:** 330 mm • **Út:** 80 mm • **Tömeg:** 485 g.



NEW

**MINI SÁRVÉDŐ
TELESZKÓPRA**

Ár: 1 990 Ft

 Kód 2115004447 fekete,
2115004458 zöld

 0.8 mm vastag • **Tömeg:** 28 g

NEW

ASS SAVER

Ár: 1 490 Ft

 Kód 2116013599 fekete,
2116013607 zöld

Nyeregpálcára felpattintható sárvédő. A klasszikus „ass saver”. Megvédi a bringást a felcsapódó víztől, sártól. Felhelyezése csupán pár másodpercet vesz igénybe. 0.8 mm vastag • **Tömeg:** 28 g



NEW

BIZTONSÁGI GYORSZÁR SZETT

Ár: 5 990 Ft / 1 990 Ft

 Kód 2002005140 biztonsági kulcsos,
2002005139 imbuszos

Külön biztonsági kulccsal nyitható változat – hátsó 148mm/35g, első 115mm/32g. **Imbuszkulccsal nyitható változat** – hátsó 148mm/35g, első 115mm/31g. Fekete színben.

RITCHEY DESIGN HISTORY

„A KERÉKPÁR SZÁMOMRA
A SZABADSÁG SZINONÍMÁJA”



40 ÉVE SZOLGÁLTATBAN

Tom Ritchey-t lehet bárminek nevezni, de átlagos kerékpárosnak, nemtörődöm elnöknek, aki csak a fizetését felvenni jár be az irodába, vagy megfáradt, kiöregedett dizájnernak biztosan nem. 60 éves léteére évente több mint **16.000 km-t teker** le, amit minden amatőr, de akár profi kerékpáros is megirigyelhet. Mindezt nem prioritással teszi, hiszen a Ritchey-nél máig aktívan dolgozik, minden szezonra tud valami újat mutatni. Elmondása szerint legjobb ötletei tekerés közben támadnak, melyek hazaérve már 3D-s modellekként rögzülnek, és szinte kész is van egy új koncepció, jöhet a tesztelés, gyártás. Ördögi, de egyben csodálatos kör a saját maga által tervezett és megalkotott kerékpáron elindulni kicsit tekerészni, majd hazatérni egy olyan ötlettel, amit ha elkészít, megint csak ő fogja először kipróbálni és finomítani. Persze a folyamatban rengeteg segítő kéz dolgozik mellette, mind az irodában, mind a tesztfázisban.

40 ÉVE MEGFELELNI A SZIGORÚ TESZTEKNEK

Sok tonnányi ceruza rajz, sok gigabájtnyi 3D terv és sok órányi tesztprogram futtatás. Mire egy alkatrész valós testet ölt, már túl van a megpróbáltatások nagy részén, de az új dimenzió természetesen új kihívásokat is tartogat számára. Első állomás még gyáron belül van, az Európai Szabványügyi Bizottság által meghatározott előírások szerinti terhelés dupláját kell kibírnia minden darabnak, mielőtt tovább indulhatna a következő állomásra. Ez egy neves, német tesztlabor, mely a már egyébként is extrémnek mondható, saját tesztet hivatott validálni. A laborok után a termék kikerül „az életbe”, **amatőr és profi kerékpárosok gyűrik**, gyalpálják **sok száz kilométeren és órán keresztül**. Amit a kedves vásárló a kasszához visz, az egy csilli-villi, vadonatúj verziója egy olyan terméknek, ami gyakorlatilag túlélte már mindent, amit egy alkatrész valaha kapni fog. A legerősebb kerékpárosok tépték meg, a legmerészebb riderek verték oda véletlenül és a legigényesebb szakértők gondolták úgy, hogy az alkatrész kényelmes, színvonalas megjelenésű, strapabíró, prémium kategóriás termék.

40 ÉVE A PRÉMIUM KATEGÓRIÁBAN

Tom szerint a termékei csak akkor érnek valamit, ha a sportolókat a többi márkával szemben előnyhöz juttatják teljesítmény vagy kényelem terén. Hiába mutatna jól pl. egy fényes karbon kormány és lehetne eladni rengeteg pénzért, ha „csak” ugyanannyit tud, mint a konkurens márkák termékei. Ezt a gondolkodást tükrözi a **Ritchey Logic** projektje.

MINŐSÉGI SZINTEK



RITCHEY WCS™ (World Championship Series) – A WCS kategória a nevében is hirdetett bajnokokat és leendő bajnokokat hivatott kiszolgálni. Könnyített anyagok használata, extrém terhelhetőség és a legmodernebb technológiai újítások jellemzik a WCS termékeket.



RITCHEY COMP™ – A COMP kategória képviselői a **WCS minőséget** hozzák le **megfizethető kategóriába**, leginkább az anyaghasználaton spórolva. Karbon épp ezért itt nincs is, alumíniumból készült alkatrészek hordozzák magukban 40 év fejlesztéseit.

TRAIL

Legendás Ritchey teljesítmény és megbízhatóság **a mai, modern, trail bringákra**. Szélesebb kormányok, hosszabb nyeregszárak, masszív, 0°-os emelkedésű kormányoszlopok Tom Ritchey-től, az első trail ridertől.



Classic Group – A Ritchey Classic szériája **a retro stílust ötvözi a legmodernebb technológiákkal** és anyagokkal, emléket állítva a fényes króm és polírozott alumínium korszaknak. Aki passzolós szettet akar, annak nem kell feltétlenül hónapokat bújni a használtpiacokat, a Ritchey-nél a hajtáson kívül szinte mindent megtalál. A Classic termékek minőségi alumíniumból és gyönyörű műbőrből készülnek.



C260

A C260 a legmodernebb rendszer a Ritchey kínálatában, de valószínűleg az egész piacon is. A 260°-os befogónak köszönhetően a stucnin, az előlapon és így a csavarokon is kisebb az igénybevétel, mint a 180°-os rendszereknél. A terhelés további elosztásának érdekében a villanyak befogója a legtöbb kormánysszárral ellentétben nem kettő, hanem 3 csavarral szorítható, ráadásul az összehúzható rés ívelt formát kapott.

C220

A C260 talán egyetlen hátrányát küszöböli ki a 220-as rendszer. Épp akkora befogással rendelkezik, amihez már **nem kell lebontani a kormányt** és átbújtatni a kormánysszáron, viszont a 220°-os befogó az előlap felrakása nélkül is megtartja a kormányt. A kifelé, előre álló csavarokkal a rögzítés még egyszerűbb és kényelmesebb.

COMP 4AXIS

6061 ötvözetből, 3D megmunkálással készült kormánysszár. Átlós villabefogó rész osztja el a terhelést a villanyakon, kímélve a karbon alkatrészeket.

COMP 30D

6061 ötvözetből, 3D megmunkálással készült kormánysszár 30/60°-os emelkedéssel, átlós villabefogó réssel, rozsdamentes kormány- és villabefogó csavarokkal.

TRAIL

A Trail kormánysszár speciálisan a mai, modern, 140-160 mm-es rugóúttal rendelkező teleszkópokhoz lett kitalálva. 220°-os kormánybefogóval a stucni a legoptimálisabban osztja szét a terhelést az alkatrészeken, így bírja az extrém igénybevételt is.

CLASSIC

Klasszikus, tükörfényesre polírozott alumínium kormánysszár. A retro kinézet azonban a legújabb technológiákat és anyaghasználatot fedi. 220°-os kormánybefogó, könnyített, 2014 alumínium test, extrakönnnyű előlap és magas minőségű Cr-Mo csavarok gondoskodnak az igényes megjelenésről és a gondtalan bringás élményről.

KORMÁNSZÁRAK

	Alapanyag / konstrukció	Előlap	Csavarok	Villanyak	Befogó magasság	Kormány	Emelkedés	Hossz	Tömeg	Kivitel	Ár
WCS Trail C220	3D Forged 2014	40 mm	SS	1-1/8"	45 mm	31.8 mm	0°	45-110 mm	115 g	Blatte	30 190 Ft
Trail C220	3D Forged 6061	41 mm	SS	1-1/8"	42 mm	31.8 mm	0°	45-110 mm	142 g	BB Black	12 690 Ft
WCS C260	3D Forged 7050	36 mm	T-20 CrMo	1-1/8"	42 mm	31.8 mm	84/6°	70-130 mm	103 g	Wet Black	33 390 Ft
WCS C260 25D	3D Forged 2014	40 mm	T-20 CrMo	1-1/8"	45 mm	31.8 mm	25°	90-110 mm	120 g	Wet Black	33 390 Ft
WCS Carbon C220	3D Forged 7050 / Carbon	42 mm	M4 CrMo	1-1/8"	42 mm	31.8 mm	84/6°	70-130 mm	126 g	UD Carbon	53 990 Ft
WCS C220	3D Forged 2014	42 mm	M4 CrMo	1-1/8"	42 mm	31.8 mm	84/6°	60-130 mm	121 g	Wet Black	30 190 Ft
WCS C220 17D	3D Forged 2014	42 mm	M4 CrMo	1-1/8"	42 mm	31.8 mm	73/17°	70-130 mm	121 g	Wet Black	30 150 Ft
Classic C220	3D Forged 2014	42 mm	M4 CrMo	1-1/8"	45 mm	31.8 mm	84/6°	70-130 mm	121 g	HP Silver	22 290 Ft
Comp 4Axis	3D Forged 6061	42 mm	SS	1-1/8"	42 mm	31.8 mm	84/6°	60-130 mm	160 g	BB Black	12 690 Ft
Comp 30D	3D Forged 6061	40 mm	SS	1-1/8"	45 mm	31.8 mm	30°	60-90 mm	170 g	BB Black	12 690 Ft

WCS CARBON SOLOSTREAM

Klasszikus hajlítású, **top-modern, aero profilú integrált kormány**. A bowdenvezetés a kormány alatti mélyedésben szinte láthatatlan és biztosítja az ergonomikus fogást is. Integrált felfogató pontok segítik a műszerek felhelyezését, tiszta és elegáns megjelenést kölcsönözve kerékpárodnak.

WCS CARBON STREAM II

Mindössze 3 alkatrészen – pedálok, nyereg és persze a kormány – támaszkodik a teljes testsúlyunk és ezek viszik át minden befektetett energiánkat, így a szerepük kulcsfontosságú. A WCS Carbon Stream II **aerodinamikus profilja rengeteg energiát spórol** neked, míg a lapított felső rész **biztosítja a kényelmet** több száz kilométeren át.

WCS LOGIC II

A kormány szélességének növelésével az előrenyúlás és az alsó rúd esése is fokozatosan növekszik, így minden méret **optimális testtartást biztosít**. Anatómiai hajlítású, széles felsőrészrel rendelkezik, a befogónál és a fékkarok helyén csúszásgátló felületű.

WCS NEOCLASSIC

Klasszikus hajlítású, fényes- vagy matt fekete kormány, mely kapható alumínium és karbon változatban is. Hosszú alsó csövének köszönhetően a többi kormánynál több fogás lehetőséget biztosít.

WCS EVOCURVE

Rövid előrenyúlású, kis ejtésű, dupla rádiuszos hajlítású kormány. A befogónál és a fékkarok helyén csúszásgátló felületű. A kormányra aero-bar felszerelhető.

COMP STREAM II

A Ritchey Stream II egyenlő a minimális légellenállással és a kényelemmel. Rövid előrenyúlásával, kis ejtésével, anatómiai hajlításával és papírvékonyra lapított felső csövével még jól is néz ki, természetesen a már említett szempontok maximális teljesülése mellett.

COMP EVOCURVE

Rövid előrenyúlású, kis ejtésű, dupla rádiuszos hajlítású kormány. A befogónál és a fékkarok helyén csúszásgátló felületű. A kormányra aero-bar felszerelhető.

CLASSIC

Új trendek és hajlított formák jönnek-mennek, de **a klasszikus ív és a polír felület örök**. Maig rengeteg profi versenyző használja ezt a kialakítást, többnyire a sok alsó fogáspont miatt.

ORSZÁGÚTI KORMÁNYOK

	Alapanyag / konstrukció	Szélesség	Mélység / előrenyúlás	Tömeg	Kivitel	Ár
WCS Carbon Solostream	Carbon monocoque	40×80/90/100	126/75 mm	350 g	Matte UD Carbon	155 590 Ft
WCS Carbon Solostream	Carbon monocoque	42×90/100/110/120	126/75 mm	350 g	Matte UD Carbon	155 590 Ft
WCS Carbon Solostream	Carbon monocoque	44×90/100/110/120/130	126/75 mm	350 g	Matte UD Carbon	155 590 Ft
WCS Evomax	Triple butted 7050	40, 42, 44 cm	120/73 mm	270 g	Wet black	31 790 Ft
Comp Evomax	Double butted 6061	40, 42, 44 cm	120/73 mm	292 g	BB black	15 890 Ft
WCS Carbon Neoclassic	Carbon monocoque	40, 42, 44 cm	128/73 mm	213 g	Matte UD Carbon	88 890 Ft
WCS Neoclassic	Triple butted 7050	40, 42, 44 cm	128/73 mm	246 g	Wet black	31 790 Ft
Classic Neoclassic	Double butted 6061	40, 42, 44 cm	128/73 mm	301 g	HP silver	15 890 Ft
WCS Carbon Stream II	Carbon monocoque	40, 42, 44 cm	124/70, 126/70, 128/70 mm	235 g	Matte UD Carbon	95 290 Ft
WCS Stream II	Triple butted 7050	40, 42, 44 cm	128/78 mm	275 g	Blatte	34 990 Ft
Comp Stream II	Double butted 6061	40, 42, 44 cm	128/78 mm	325 g	BB black	19 090 Ft
WCS Carbon Evocurve	Carbon monocoque	40, 42, 44 cm	130/80 mm	220 g	Matte UD Carbon	88 890 Ft
WCS Evocurve	Triple butted 7050	40, 42, 44 cm	128/83 mm	253 g	Wet black	31 790 Ft
Comp Evocurve	Double butted 6061	40, 42, 44 cm	128/83 mm	330 g	HP black	15 890 Ft
WCS Logic curve	Triple butted 7050	40, 42, 44 cm	128/73 mm	235 g	Blatte	31 790 Ft
Comp Logic curve	Double butted 6061	40, 42, 44 cm	128/73 mm	301 g	BB black	14 290 Ft
WCS Logic II	Triple butted 7050	40, 42, 44 cm	125/72, 132/78, 144/82 mm	233 g	Wet black	31 790 Ft

THE RITCHEY MOUNTAIN BIKE

The Ascent™ replaces the Timber Wolf as Ritchey's entry level off-road bicycle. It combines Timber Comp. specifications with Team Comp. geometry to strike a perfect blend of economy and performance. It is made with Ritchey-designed 4130 chrome-moly tubing and comes equipped with an Avocet saddle and Suntour roller-cam rear brake. Frame geometry is 69° head angle, 73° seat, 11 1/2" bottom bracket. Wheelbase 42-43 1/2" depending on size.

The Timber Wolf™ The frame is made from special double-butted tubing, lugless fillet-brazed. The Timber Wolf uses UniFork™ double-butted tubing, Avocet saddle, and Suntour X-C Oval pedals. Quality finish work on the brazed joints give the bike a clean appearance of the sort found only on Ritchey U.S.A. products. Frame geometry is 69° head angle, 72° seat, 11 1/2" bottom bracket. Wheelbase 42 1/2-44" depending on size.

The Timber Comp™ introduced Fall of '84, satisfies the demand for a racing version Timber Wolf. Using the Suntour roller-cam brake tucked under the

The Ritchey Team Comp™ is high-performance, lightweight off-road equipment for the serious racer. Tubing is custom double-butted Columbus SP, and frame geometry is more upright and aggressive for fast climbing and quick handling. Light but strong components include UniFork™, Satome rims, Shimano Dura-Ace freehubs, "Wheelsmith" spokes, genuine Magura levers, and Ritchey custom Racing TwinStrut handlebars. Limited production only. Frame geometry is 69° head angle, 73° seat, 11 1/2" bottom bracket. Wheelbase 42-43 1/2" depending on size.

"Credit for strength in a bike so light goes to careful construction and to a number of design details you can learn only through experience." (Cyclist Magazine, Road Test March 1985)

"Results speak for themselves. In the first race the Team Comp was used: "A convincing sweep of the first five places at the Rockhopper race..." (Fat Tire Flyer)

The Annapurna™ represents the finest craftsmanship and equipment available to off-road or touring riders. Frame is made from special oversize double-butted chrome-moly tubing, with a unique scalloped sleeve at each important tube joint. Standard equipment includes custom high or low TwinStrut handlebars, Araya RM 20 rims, Phil Wood hubs, Magura levers, "Wheelsmith" spokes, and Avocet Touring II saddle. Frame geometry is 69° head angle, 72° seat, 11 1/2" bottom bracket. Wheelbase 42 1/2-44" depending on size.

"There is no disputing the superiority of the Annapurna's framework and finish... The bike is one of the two or three prettiest... at any price." (Bicycling)

The Skyliner™ is a breakthrough for tandem riders, with a rugged construction and smooth ride that opens new territory for this type of bicycle. Rugged balloon-size wheels make tire problems a thing of the past, while providing smooth cornering and sure braking. A dual brak-

ing version Timber Wolf. Using the Suntour roller-cam brake tucked under the rear chainstays, Team Comp quick-release wheels, and black alloy heat-treated bar, this new model gives excellent performance with little added cost.

Frame geometry is 69° head angle, 72° seat, 11 1/2" bottom bracket. Wheelbase 42 1/2-44" depending on size.

The Commando™ has been our most popular selling model, the striking differences from the Timber Wolf being the beautiful camouflage paint complemented by black components. Every available braze-on option has been added to round out this adventurous mountain bike.

Frame geometry is 69° head angle, 72° seat, 11 1/2" bottom bracket. Wheelbase 42 1/2-44" depending on size.



RITCHEY
U.S.A.

thing of the past, while providing smooth cornering and sure braking. A dual braking system consisting of a Suntour X-C roller-cam with Shimano cantilevers and a dual-pull Magura brake lever inspires confidence on long downhills. Special oversize tubing is lugless fillet-brazed, and the resulting bike is stiff, strong and still lighter than some traditional road tandems. Other standard features are Ritchey designed handlebars and Ritchey custom stoker stem, Phil Wood hubs and Ritchey heavy-duty Fork.

Frame geometry is 68° head angle, 70° seat, 26" rear top tube.

"... Surprising performance in the dirt. It combines the speed of a tandem with the sure-footedness of fat tires—a very desirable combination." (Bicycling)



WCS CARBON TRAIL RIZER

Bevált Ritchey minőség, teljesítmény és új anyagok alkotta trail kormány, **15 mm-es emelkedéssel** és 780 mm-es szélességgel.



WCS CARBON LOW RIZER 15 mm

WCS technológiás, **15 mm-es emelkedésű karbon kormány**. Csúszásgátló befogóval és megerősített végekkel rendelkezik, így kormányvég is felszerelhető rá.



WCS TRAIL RIZER 35 mm

A Rizer 35 már megjelenését tekintve sem gyerekkjáték. A legbrutálisabb gépekre és terepekre készült, **35 mm-es emelkedéssel** és 760 mm-es szélességgel kapható.



WCS RIZER 30 mm

Extrém erős, 7050-es alumínium ötvözetből készült kormány, **30 mm-es emelkedéssel**.



WCS RIZER 20 mm

7050 ötvözetből készült, **20 mm-es emelkedésű kormány**.



WCS TRAIL RIZER

7050 ötvözetből készült, **20 vagy 30 mm-es emelkedésű kormány**.



COMP LOW RIZER 20 mm

6061 ötvözetből készült, **20 mm-es emelkedésű kormány**.



COMP RIZER 35 mm

6061 ötvözetből készült, **35 mm-es emelkedésű kormány**.

MTB RIZER KORMÁNYOK

	Alapanyag / konstrukció	Szélesség	Emelkedés	Befogó	Tömeg	Kivitel	Ár
WCS Trail Carbon Rizer	Carbon	780 mm	15 mm	31.8 mm	204 g	Matte UD Carbon	57 190 Ft
WCS Carbon Low Rizer	Carbon	710 mm	15 mm	31.8 mm	180 g	Matte UD Carbon	57 190 Ft
WCS Carbon Rizer	Carbon	710 mm	30 mm	31.8 mm	180 g	Matte UD Carbon	53 990 Ft
WCS Trail Rizer	Triple butted 7050	760 mm	20 mm	31.8 mm	276 g	Blatte	25 390 Ft
WCS Trail Rizer	Triple butted 7050	760 mm	35 mm	31.8 mm	276 g	Blatte	25 390 Ft
WCS Rizer	Triple butted 7050	740 mm	20 mm	31.8 mm	275 g	Wet black	25 390 Ft
WCS Rizer	Triple butted 7050	740 mm	30 mm	31.8 mm	275 g	Wet black	25 390 Ft
Comp Low Rizer	Double butted 6061	740 mm	20 mm	31.8 mm	380 g	BB black	12 690 Ft
Comp Rizer	Double butted 6061	740 mm	35 mm	31.8 mm	380 g	BB black	12 690 Ft
TRAIL	Double butted 6061	760 mm	20 mm	31.8 mm	375 g	BB black	12 690 Ft



WCS CARBON BULLMOOSE

Tom Ritchey már 1978-ban indult, az azóta ikonikussá vált kaliforniai Marinban, downhill versenyeken. Kőlcsonkerékpárt használt, és úgy találta, könnyedén tudna gyorsabban is haladni, ha nem akadályoznák technikai problémák. A győzelemért hajtott, amikor a kormányja elfordult, ezért meg kellett állnia kiegyenesíteni. Így is közel volt a győzteshez, és a verseny után azt érezte, nincs szüksége többre a jobb helyezéshez, mindössze egy jobb, stabilabb kormányra. Tom, aki ekkor már több száz acél kormányházat gyártott vázaihoz, megalkotta az egy darabból álló kormány-kormányház korbót, kiküszöbölve az elfordulás esélyét. Így született 1979-ben a Bullmoose, együtt az első Ritchey mountain bike-kal. Ez a megoldás aztán széles körben elterjedt, és ismertté tette Tom nevét a hegyikerékpárosok köreiben. Most, 37 évvel később, **a Bullmoose újjászületett. A karbon kormány és a kovácsolt alumínium befogó tökéletes összhangja** révén, a Bullmoose egy különlegesen merev, de mégis rendkívül könnyű (280 gramm, 80x730 mm) konstrukció. Ideális társ az agresszív pályák világában.



WCS CARBON TRAIL FLAT +/- 5 mm

+/- 5 mm-es emelkedés, beszereléstől függően. Remek választás 29-esekhez és más magas beszerelési magassággal rendelkező kerékpárokhoz.



WCS CARBON FLAT +/- 5 mm

+/- 5 mm-es emelkedés, beszereléstől függően. Csúcsminőségű karbonból készül, a Ritchey-től megszokott eleganciával



WCS TRAIL FLAT +/- 5 mm

+/- 5 mm-es emelkedés, beszereléstől függően. 29-esekhez és más magas beszerelési magassággal rendelkező kerékpárokhoz ajánlott.



WCS FLAT +/- 5 mm

7050 kiváló minőségű ötvözetből készült kormány, **+/- 5 mm-es emelkedéssel**.



COMP FLAT +/- 5 mm

6061 ötvözetből készült kormány, **+/- 5 mm-es emelkedéssel**. Magas beszerelési magassággal rendelkező kerékpárokhoz ajánlott.



WCS 85 mm

6061 ötvözetből készült kormányvég. Befelé hajló kialakítása miatt leginkább riser kormányokhoz ajánlott.



WCS ERGO 110 mm

Jelentős behajlással rendelkező, 6061 ötvözetből készült kormányvég. Az íves befogórés csökkenti az igénybevételt a kényes anyagból készült kormányokon.



COMP 100 mm

Két darabból készült alumínium kormányvég. Behajlása miatt leginkább riser kormányokhoz ajánlott.

MTB FLAT KORMÁNYOK

	Alapanyag/konstrukció	Szélesség	Hátrahajlás	Kormányház szög	Kormányház hossz	Villanyak	Kivitel	Ár
WCS Carbon Bullmoose	Carbon monocoque, kovácsolt alu befogó	720 mm	9°	6°	70 mm	28.6 mm	Matte UD Carbon	88 890 Ft
WCS Carbon Bullmoose	Carbon monocoque, kovácsolt alu befogó	730 mm	9°	6°	80 mm	28.6 mm	Matte UD Carbon	88 890 Ft
WCS Carbon Bullmoose	Carbon monocoque, kovácsolt alu befogó	740 mm	9°	6°	90, 100, 110 mm	28.6 mm	Matte UD Carbon	88 890 Ft

	Alapanyag/konstrukció	Szélesség	Emelkedés	Hátrahajlás	Befogó	Tömeg	Kivitel	Ár
WCS Carbon Trail	Carbon	740 mm	+/- 5 mm	9°	31.8 mm	180 g	Matte UD Carbon	50 790 Ft
WCS Carbon Trail	Carbon	710 mm	+/- 5 mm	9°	31.8 mm	183 g	Matte UD Carbon	50 790 Ft
WCS Trail	Triple butted 7050	720 mm	+/- 5 mm	9°	31.8 mm	232 g	Blatte	25 390 Ft
WCS Trail	Triple butted 7050	720 mm	+/- 5 mm	9°	31.8 mm	232 g	Wet Black	25 390 Ft
WCS Trail	Triple butted 7050	720 mm	+/- 5 mm	5°	31.8 mm	232 g	Wet Black	25 390 Ft
WCS Comp	Double butted 6061	720 mm	+/- 5 mm	9°	31.8 mm	276 g	BB Black	12 690 Ft

KORMÁNYVÉGEK

	Alapanyag/konstrukció	Hossz	Tömeg	Kivitel	Ár
WCS SL	3D forged 6061	85 mm	65 g	Blatte	15 890 Ft
WCS Ergo	3D forged 6061	110 mm	90 g	Wet Black	15 890 Ft
WCS Comp	2 piece bonded 6061	100 mm	160 g	BB Black	7 990 Ft



DROPPER POST

Teleszkópos nyeregcső kormányra és fékre is felszerelhető lockout karral. 3 végállás állítható be rajta, 125 vagy 90 mm-es úttal. Karbantartási igénye alacsony, évekig megbízhatóan működik. Természetesen rejtett lockout kivezetéssel érkezik.



LINK

Megújult 2 csaváros nyeregcsár. Könnyebb és kényelmesebb, mint valaha. Kompatibilis bármilyen hagyományos sínes nyereggel, míg adapterrel akár monolink nyereg is feltehető. 20 mm-es hátranyúlása a megfordítható befogóval további 10 mm-rel növelhető.



ONE-BOLT

Gyorsan és könnyedén állítható, 1 csaváros nyeregcsár. A szabadalommal védett Side Binder megoldás segítségével a csavart nem alulról, hanem oldalról lehet gyorsan és pontosan állítani. A széles befogó csökkenti az igénybevételt a kényes anyagú, pl. karbon síneken. A befogó teljes egészében cserélhető, így bármilyen átmérőjű sín rögzítésére alkalmas.



TWO-BOLT

Tökéletes egyensúly megbízhatóság, tömeg és állíthatóság között. A Ritchey 2 csaváros rendszere csökkenti az igénybevételt a kényes anyagú, pl. karbon síneken. A csavarok a sínekhez a lehető legközelebb helyezkednek el, így alacsonyabb nyomatókú szorítás mellett is biztosan fogják a síneket.

NYEREGSZÁRAK

	Alapanyag/konstrukció	Átmérő	Hossz	Offset	Tömeg	Kivitel	Ár
Dropper post	3D Forged Alloy	30,9, 31,6 mm	90 mm, 125 mm travel	0 mm	500 g	Blatte	119 990 Ft
WCS Carbon Link	Monocoque Carbon	27,2, 31,6 mm	350, 400 mm	15 mm	181 g	Matte UD Carbon	69 890 Ft
WCS Carbon Trail Link	Monocoque Carbon	27,2, 31,6 mm	400 mm	15 mm	181 g	Matte UD Carbon	69 890 Ft
WCS Link	3D Forged 7050	27,2, 31,6 mm	350, 400 mm	20 mm	230 g	Wet Black	30 190 Ft
WCS Trail Link	3D Forged 7050	27,2, 31,6 mm	400 mm	15 mm	235 g	Blatte	30 190 Ft
Comp Link	6061 2-piece Press-Fit	27,2, 31,6 mm	400 mm	20 mm	284 g	BB Black	15 890 Ft
WCS Carbon One-Bolt	Carbon Monocoque	27,2, 31,6 mm	350, 400 mm	25 mm	185 g	Matte UD Carbon	69 890 Ft
WCS One-Bolt	3D Forged 2014	27,2, 31,6 mm	350, 400 mm	20 mm	195 g	Wet Black	30 190 Ft
Comp Carbon Two-Bolt	Press Bonded Carbon/6061	27,2, 31,6 mm	350 mm	25 mm	229 g	UD Carbon	31 790 Ft
Comp Two-Bolt	3D Forged 6061	27,2, 31,6 mm	350, 400 mm	25 mm	250 g	BB Black	15 890 Ft
Classic Two-Bolt	3D Forged 2014	27,2, 31,6 mm	350 mm	25 mm	245 g	HP Silver	19 090 Ft
Comp Trail	3D Forged 6061	27,2, 31,6 mm	400 mm	0 mm	240 g	BB Black	15 890 Ft

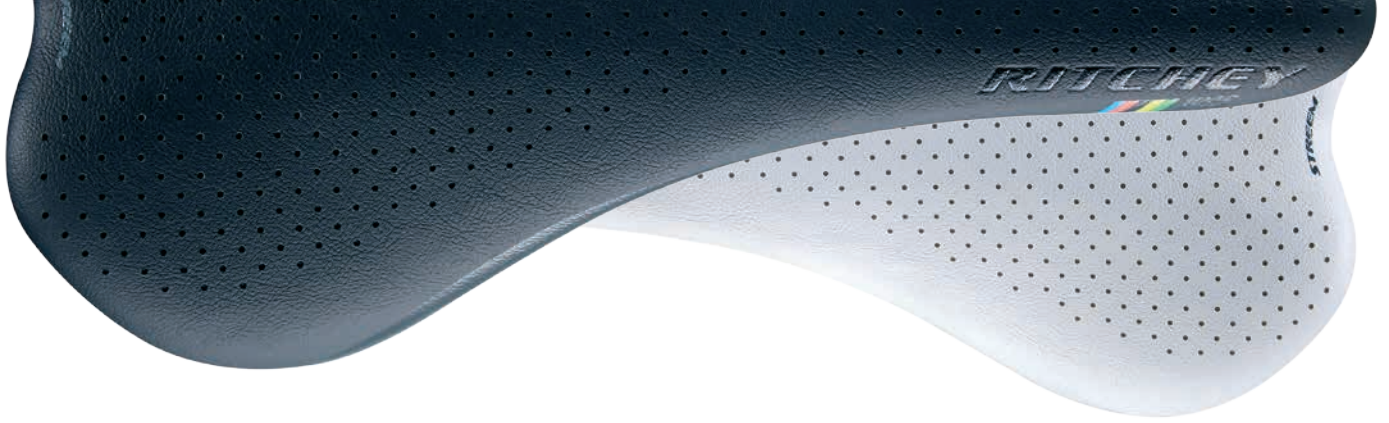

VECTOR EVO STREAM

A forradalmian új Vector Evo sín maximális komfortot és széles skálán való állíthatóságot biztosít. 132 és 145 mm-es szélességgel is elérhető. Alacsony, vékony profilall rendelkezik, első és hátsó része is egyenes, így tökéletes választás azok számára, akik szeretnek előre-hátra helyezkedni a nyeregben. A sín anyaga karbon erősítésű thermoplastic, amely hatékonyan nyeli el a rezgéseket és viseli az extrém terhelést. Anatómiai kialakításának és oldalirányú flexibilitásának köszönhetően a nyereg képes lekövetni a kerékpáros mozgását, a vékony befogás pedig extra helyet biztosít a comboknak.



STREAM

132 és 145 mm-es méretben is elérhető, alacsony profilú nyereg. Vector Wing technológiájának köszönhetően **egyenletesen osztja el a terhelést**, mely jelentős élettartam növekedést és kiemelkedő komfortot eredményez.



SKYLINE

A Skyline a Ritchey egyik legújabb fejlesztésének eredménye, mely ergonomikus kialakításának és bevágásának köszönhetően, valószínűleg a „legkíméletesebb” nyereg a palettán. Első és hátsó része is enyhén hajlított, így különlegesen stabil tartást biztosít azoknak, akik nem szeretnek ide-oda lötyögni a nyeregben.



CLASSIC

Klasszikus forma és stílus, modern technológiákkal és anyaghasználattal megtámasztva. A műbőr-hatású borítás alatt könnyű és vékony, de hatékony rezgésnyelző szivacs gondoskodik az elegáns megjelenéshez kötelezően hozzátartozó kényelemről. A felső résszel összhangban az alsó is klasszikus megjelenést kapott, könnyített Cr-Mo sineken nyugszik a nyereg.

NYEREGEK

	Sín	Váz	Borítás	Méret	Sín méret	Szín	Tömeg	Ár
WCS Vector Evo Stream	Karbonnal erősített thermoplastic	Műanyag + Karbon	Mikroszálás	278 × 132 mm vagy 278 × 145 mm		Fekete, fehér	175 g	53 990 Ft
WCS Carbon Stream	Karbon	Műanyag + Karbon	Mikroszálás	278 × 132 mm	8 × 8,5 mm	Fekete, fehér	145 g	53 990 Ft
WCS Stream	Cr/Ti	Műanyag + Karbon	Mikroszálás	278 × 132 mm	7 × 7 mm	Fekete, fehér	200 g	34 990 Ft
Comp Stream	Acél	Műanyag + Üvegszál	Szintetikus bőr	278 × 132 mm	7 × 7 mm	Fekete, fehér	250 g	17 190 Ft
WCS Carbon Skyline	Karbon	Műanyag + Karbon	Mikroszálás	270 × 145 mm	8 × 8,5 mm	Fekete, fehér	145 g	50 790 Ft
WCS Skyline	Cr/Ti	Műanyag + Karbon	Mikroszálás	270 × 145 mm	7 × 7 mm	Fekete, fehér	200 g	34 990 Ft
Comp Skyline	Acél	Műanyag + Üvegszál	Szintetikus bőr	270 × 145 mm	7 × 7 mm	Fekete, fehér	250 g	17 190 Ft
Classic	Acél	Műanyag + Üvegszál	Szintetikus bőr	265 × 145 mm	7 × 7 mm	Fekete, barna	285 g	19 090 Ft

WCS CARBON DISC CROSS

Az alapoktól kezdve a tárcsafék által támasztott követelményeknek megfelelő tervezés: a speciális karbon szövet ellenáll a fékezéskor jelentkező erőhatásoknak. **Carbon-monocoque konstrukció.** Hagyományos, és integrált kormánycsapággal is kompatibilis. Karbon villapapucs, tárcsafék konzol. 140 mm-es és 160 mm-es rotorral is használható.

WCS CARBON CROSS

Speciális forma biztosítja a tökéletes irányíthatóságot, és a rezgések elnyelését. Hagyományos, és integrált kormánycsapággal is kompatibilis, Carbon-monocoque konstrukció. **Az egyik legkönnyebb cyclo cross villa a piacon.**

WCS CARBON MOUNTAIN

Tökéletesre hangolt bringázási élmény: az éppen szükséges mértékű oldalirányú és torziós merevség a szükséges rugalmasság megtartása mellett. Egyrészes karbon villaváll és villanyak. Karbon villapapucs és fékkonzol. 100 mm-es rugóutas villáknak megfelelő beépítési magasság.

WCS CARBON ROAD

Karbon monocoque dizájn. High Modulus Fiber (HMF) technológia teszi szuper erőssé a villát. Optimalizált szálirány biztosítja a rezgések és terhelés elnyelését. Finom szálszövés a legjobb erőátvitelért.

COMP CARBON ROAD

Karbon villaláb, alu-ötívözet villanyak. Optimalizált szálirány biztosítja a rezgések és a terhelés elnyelését. **Klasszikus ívelt forma.**

PRESS-FIT

A karbon kormánycsapágyak UD és 3K kivitelben is elérhetőek. A WCS és WCS Carbon kivitelekben korrózióálló, titánium bevonatú csapágyak. Szabadalmaztatott BlockLock mechanizmus védi a vázat a kormány túlfordulása által okozott sérülésektől.

DROP-IN

A karbon kormánycsapágyak UD és 3K kivitelben is elérhetőek. A WCS és WCS Carbon kivitelekben korrózióálló, titánium bevonatú csapágyak.

LOGIC® STANDARD

Könnyű, precíziós megmunkálású alumínium csészék. Logic: a kisebb felső cartridge csapágyak csökkentik a tömeget, a nagyobb alsó csapágyak növelik a merevséget, élettartamot. A gyári Ritchey zsír használata garantálja a problémamentes működést.

VILLÁK

	Méret	Villaszár	Villaváll	Villanyak	Előrehajlás	Papucs	Vállszélesség	Beépítési magasság	Fék fel-fogatás	Kivitel	Tömeg	Ár
WCS Carbon Cross D	700C	Karbon	Karbon	Karbon	45 mm	Karbon	45 mm	395 mm	Disc	Matte UD	440 g	136 590 Ft
WCS Carbon Cross	700C	Karbon	Karbon	Karbon	45 mm	Karbon	45 mm	395 mm	Canti	Matte UD	448 g	136 590 Ft
WCS Carbon Road	700C	Karbon	Karbon	Karbon	43/45 mm	Alu	45 mm	368 mm	Road	UD Glossy Carbon	299 g	136 590 Ft
Comp Carbon Road	700C	Karbon	Alu	Alu	43 mm	Alu	45 mm	368 mm	Road	UD Glossy Carbon	540 g	76 190 Ft
WCS Carbon MTB	27.5"	Karbon	Karbon	Tapered Karbon	42 mm	Karbon	61 mm	459 mm	Disc	Matte UD Carbon	660 g	174 690 Ft
WCS Carbon MTB	27.5"	Karbon	Karbon	Karbon	42 mm	Karbon	50 mm	459 mm	Disc	Matte UD Carbon	615 g	168 290 Ft
WCS Carbon MTB	29"	Karbon	Karbon	Tapered Karbon	45 mm	Karbon	61 mm	470 mm	Disc	Matte UD Carbon	672 g	174 690 Ft
WCS Carbon MTB	29"	Karbon	Karbon	Karbon	45 mm	Karbon	50 mm	470 mm	Disc	Matte UD Carbon	625 g	168 290 Ft

KORMÁNYCSAPÁGYAK

	Magasság	Alapanyag	Felső átmérő	Alsó átmérő	Felső csapagy	Alsó csapagy	Csapágyazás	Tömeg	Ár
Press-Fit									
WCS felső csapagy	7.3 mm	Alu	ZS44/28.6		50/44		Sealed cartridge TI coated	43 g	12 090 Ft
WCS alsó csapagy		Alu		ZS44/30		50/44	Sealed cartridge TI coated	34 g	10 190 Ft
WCS alsó csapagy		Alu		ZS49/33		55/49	Sealed cartridge TI coated	46 g	13 690 Ft
WCS alsó csapagy		Alu		ZS55/40		61/55	Sealed cartridge TI coated	52 g	15 890 Ft
WCS alsó csapagy		Alu		ZS56/40		62/56	Sealed cartridge TI coated	54 g	15 890 Ft
COMP felső csapagy	7.3 mm	CrMo	ZS44/28.6		50/44		Sealed cartridge	43 g	8 290 Ft
COMP alsó csapagy		CrMo		ZS44/30		50/44	Sealed cartridge	40 g	6 390 Ft
COMP alsó csapagy		CrMo		ZS55/40		61/55	Sealed cartridge	52 g	11 490 Ft
Drop-In									
WCS felső csapagy	8.3 mm	Alu	IS42/28.6		41.8		Sealed cartridge TI coated	36 g	10 190 Ft
WCS alsó csapagy		Alu		IS42/30		46/42	Sealed cartridge TI coated	28 g	8 590 Ft
WCS alsó csapagy		Alu		IS47/33		52/47	Sealed cartridge TI coated	35 g	12 090 Ft
WCS alsó csapagy		Alu		IS52/40		56/52	Sealed cartridge TI coated	38 g	13 690 Ft
COMP felső csapagy	8.3 mm	Alu	IS42/28.6		41.8		Sealed cartridge	35 g	6 990 Ft
COMP alsó csapagy		Alu		IS42/30		46/42	Sealed cartridge	39 g	5 090 Ft
COMP alsó csapagy		Alu		IS52/40		56/52	Sealed cartridge	39 g	10 190 Ft
Logic Standard									
WCS	28.3 mm	Alu	EC34/28.6	EC34/30			Sealed cartridge TI coated	103 g	25 390 Ft
PRO	32 mm	Alu	EC34/28.6	EC34/30			Sealed cartridge	111 g	17 190 Ft
COMP	30.2 mm	CrMo	EC30/25.4	EC30/26			Semi cartridge	160 g	10 190 Ft

WCS RACE TAPE
Ár: 8 590 Ft

Szuperkönnyű, perforált PU anyagból készült, 1,8 mm vastag kormánybandázs. 5 féle színben elérhető, így a kényelem mellett a vagány megjelenés is biztosított, biztosan találsz majd a saját kerékpárhoz illő betekerőt. **Tömeg:** 63 g/pár

WCS RACE GEL
Ár: 9 590 Ft

Kormányzalag. Könnyű PU+GEL kombináció a legjobb rezgéselnyelésért. Dombornyomott Ritchey logó. Fekete vagy fehér szín. **Tömeg:** 90 g/pár

WCS PAVE
Ár: 7 690 Ft

Kormányzalag. A legextrémebb terepekre kifejlesztett WCS Pave 3,5 mm-es vastagságával a legdurvább helyzetekben is **maximális komfortot biztosít.** Szuperkönnyű EVA hab+GEL kombináció. Dombornyomott Ritchey logó. Fekete vagy fehér szín. **Tömeg:** 77 g/pár

COMP
Ár: 4 790 Ft

Kormányzalag. Remek minőségű, **parafás bandázs.** Dombornyomott TR logó. Rezgéselnyelő és csúszáságtóló. Öntapadós. Fekete/fehér/piros/kék színben. 180 cm hosszú

SUPERLOGIC / SUPERLOGIC ERGO
Ár: 8 590 Ft

Különleges nanohab anyagból készült markolat, mely páratlanul jó tapadást biztosít nedvesen is, és **mindössze 10 g-ot nyom** sárban. 128 mm-es szélességgel kapható.

WCS EVERGRIP
Ár: 8 590 Ft

Az Evergrip markolatnak már az elnevezése is arra utal, hogy szárazon, **vizesen és sárban is képes biztosítani a megfelelő tapadást.** 130 mm-es szélességgel kapható. **Tömeg:** 68 g/pár

WCS LOCKING TRAIL
Ár: 9 590 Ft

Csúszásmentes, Kraton gumiborítás. Nyitott végkialakítású. Ergonomikus, domború TR logók. Mindkét végen rögzítő gyűrű, lézerral mintázott kormányvég dugók. Fekete/fehér színben. 135 mm, 32 mm-es átmérő. **Tömeg:** 112 g/pár. **Comp változatban is, ára: 3 190 Ft**

WCS LOCKING TRUEGRIP X
Ár: 9 590 Ft

Csúszásmentes, Kraton gumiborítás. Ergonomikus, domború Ritchey és TR logók. 130 mm, 30 mm-es átmérő. Fekete/zöld színben. **Tömeg:** 93 g/pár. **Comp változatban is, ára: 3 190 Ft**

WCS ERGO LOCKING TRUEGRIP
Ár: 8 590 Ft

Nagy sűrűségű, erős, mégis **könnyű hab anyag.** Nedves körülmények között is jó tapadást biztosít. Vékony, anatómiailag kedvező kialakítás. **Tömeg:** 115 g/pár.

WCS ERGO TRUEGRIP
Ár: 4 190 Ft

Nagy sűrűségű, erős, mégis **könnyű hab anyag.** Nedves körülmények között is jó tapadást biztosít. Vékony, anatómiailag kedvező kialakítás. **Tömeg:** 36 g/pár.

WCS LOCKING TRUEGRIP
Ár: 8 590 Ft

Nagy sűrűségű, erős, mégis **könnyű hab anyag.** Nedves körülmények között is jó tapadást biztosít. Vékony, anatómiailag kedvező kialakítás. **Tömeg:** 115 g/pár.

WCS TRUEGRIP
Ár: 4 190 Ft

Kemény High-Density szivacs alapanyagú, **mindössze 40 grammos** markolat. Karcsú, ergonomikus kivitel. Színes változatban is elérhető.

WCS CARBON ECHELON ROAD
Ár: 58 790 Ft

A világverő **Echelon pedál** a nagy teherbírási karbon szövetnek köszönhetően **még jobb lett.** A tömege pedig immár mindössze 220 gramm. Extrém hosszú élettartamú csapágyazás, Low-Profile kialakítás, állítható rugó előfeszítés. Ritchey és Look KEO kompatibilis stópli.

WCS ECHELON ROAD
Ár: 44 490 Ft

Versenyeiken bevált pedál design, **könnyű felépítés,** kiemelkedő ár/érték arány. Görgős és csúszó csapágyak kombinációja garantálja a kiemelkedő élettartamot. Low profile felépítés biztosítja a maximális pedál hatékonyságot. Állítható rugóerősség. Hosszú életű alu pedáltest, karbon dokkoló mechanizmus.

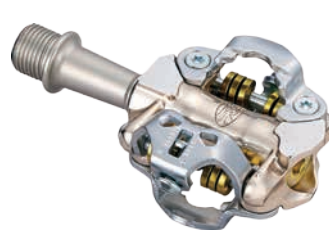
WCS XC MOUNTAIN
Ár: 50 790 Ft

A Paradigm pedál újragondolásával megszületett WCS XC pedál méltó utódként veszi át annak helyét. Teljesen új patenteszerével **a kategória legjobbját, legegyszerűbb rögzítését** és sártűrését tudhatja magáénak. A pedáltest rozsdamentes acél, a tengely pedig CrMo acél.

WCS TRAIL MOUNTAIN
Ár: 58 790 Ft

A WCS Trail pedálok megkaptak minden, a WCS XC-n alkalmazott újítást és hozzá még egy alumínium ötvözet keretet is, a még nagyobb stabilitás érdekében. A pedáltest kovácsolt alumínium, a patenteszerkezet rozsdamentes acél, a tengely pedig CrMo, akárcsak a WCS XC-n.

PEDÁLOK

	Pedáltest	Tengely	Belső csapágy	Középső csapágy	Külső csapágy	Kompatibilitás	Kivitel	Tömeg	Ár
WCS ECHELON CARBON	Carbon/thermoplastic	CrMo	Bushing	Needle	Sealed cartridge	Ritchey, Look KEO	UD matte	220 g	58 790 Ft
WCS ECHELON	Forged Alu	CrMo	Bushing	Needle	Sealed cartridge	Ritchey, Look KEO	Fekete	250 g	44 490 Ft
WCS XC	Forged Alu	CrMo	Bushing	Needle	Sealed cartridge	SPD	Titánium	298 g	50 790 Ft
WCS TRAIL	Forged Alu	CrMo	Bushing	Needle	Sealed cartridge	SPD	Titánium/fekete	347 g	58 790 Ft
COMP XC	Cast Alu	CrMo	Ball bearing	-	Ball bearing	SPD	Fekete/piros/fehér	331 g	22 290 Ft
COMP TRAIL	Cast Alu	CrMo	Ball bearing	-	Ball bearing	SPD	Fekete	402 g	25 390 Ft

RACE SLICK

A Race Slick kivételesen magas, **120 TPI-s** szövetsűrűségű nylon anyagból készül, melyet a kiváló tapadást biztosító, tartós, 60A gumiréteg borít. **Hajtogatható kialakítású.**

TOM SLICK

A gravelkirály Tom Slick első ránézésre egyszerű országúti külsőnek tűnhet, de a közelebről már jól látható, mély barázdák a futófelület mellett biztosan eloszlatják minden kétségünket. 26-os, 27,5-es és 700C-s kerékhez is kapható, így bármilyen konstrukciót választasz gravelezni, a külső gumival választáson nem kell sokat agyalnod. 120 TPI szövetsűrűségű.

TRAIL BITE 2.4

A legújabb Ritchey trail külsőhöz idén érkezett egy nagy testvér is, a Trail Bite 2.4. WCS modellje tubeless ready, 120 TPI-vel, míg a Comp 30 TPI-s. 27+ és 29-es méretekben is elérhető.

TRAIL BITE

1984-ben Tom Ritchey volt az első, aki megpróbálta átültetni az országúti technológiákat MTB-re. Kezdte mindezt a szövetsűrűség növelésével és a gumi-keverék megváltoztatásával. Később jött a **Vector Force Analysis**, majd a forgási irány szerinti barázdáltóság, a legújabb fejlesztés pedig az első és hátsó külsők különbözősége. A Bite a Drive párjaként az első gumi szerepét tölti be.

TRAIL DRIVE

A Trail Bite/Drive szett hátsó gumija a Trail Drive kerék- és forgásirány specifikus mintázata kifejezetten a hajtott kerék terheléseire lett kifejlesztve, így kivételesen jó tapadást biztosít meredek, rögzős mászások alkalmával. WCS modellje 120 TPI-s, Comp szinten pedig 30 TPI-vel rendelkezik. Természetesen tubeless ready, 2,25-ös szélességgel.

Z-MAX EVOLUTION 2.8

Hagyományos MTB külső új, 2,8-as szélességgel. Tubeless ready és Stronghold technológiájának köszönhetően extrém erős szerkezetű. 27+ keréppárokhoz.

Z-MAX EVOLUTION

Akár Tom Ritchey saját szignója is lehetne a Z-Max Evolution mintázata, mely több mint egy évtizede teljesít hibátlanul, szinte bármilyen, kevesebb specifikációt igénylő terepen. A „bütykök” kialakítása segíti a pontos kormányozhatóságot és a lehető legenergiatakarékosabb gördülést.

SHIELD

Alacsony profilú, kis gördülési ellenállással, de annál jobb tapadással és irányíthatósággal rendelkező külső gumi. WCS modellje tubeless ready, kétkomponensű anyagának köszönhetően a kemény futófelület szinte elnyúlhatetlen, míg a puhább oldalfal biztosítja a legjobb tapadást kanyarodáskor is.

GUMIKÜLSŐK

	26x1,0	26x1,4	26x2,1	27.5x1,1	27.5x2,1	27.5x2,25	27.5x2,4	27.5x2,8	29x2,1	29x2,25	29x2,4	700x23	700x25	700x27	Ár
Race Slick WCS												198 g	215 g		14 290 Ft
Race Slick Comp												238 g	260 g		9 590 Ft
Tom Slick WCS				310 g										285 g	15 890 Ft
Tom Slick Comp	330 g	472 g		472 g											8 590 Ft
Trail Bite WCS TL						720 g	n.a.			771 g	n.a.				25 390 Ft
Trail Bite Comp						736 g	n.a.			806 g	n.a.				14 290 Ft
Trail Drive WCS TL						795 g				993 g					25 390 Ft
Trail Drive Comp						796 g				1003 g					16 290 Ft
Z-Max Evolution WCS TL		494 g		586 g		710 g		n.a.	653 g	745 g					20 690 Ft
Z-Max Evolution Comp		640 g		709 g		709 g		n.a.	755 g	755 g					10 190 Ft
Shield WCS TL				540 g		533 g				554 g					19 090 Ft
Shield Comp				640 g		627 g				705 g					10 190 Ft



CST TIRES

WHERE PASSION
MEETS THE GROUND

80

csttires.com | bikefun.eu
GUMIKÜLSŐK



A kerékpárosok közül is világszerte egyre többen választják a lassan fél évszázados múlttal rendelkező CST gyár termékeit. Nem véletlenül, hiszen a **világ legnagyobb kerékpárgumi gyárából** kikerülő külsők és belsők minden felhasználót hamar meggyőznek arról, hogy a CST gumik meghálálják a bizalmat. Legyen szó a legegyszerűbb kivitelű modellekről, vagy akár a prémium kategóriás termékekről, **a CST-nél nincsenek minőség kompromisszumok.** Tedd próbára a CST gumikat, és győződj meg kimagasló ár/érték arányukról saját tapasztalataid alapján!

DEFEKTVÉDELEM

A CST többszintű defektvédelemmel látja el gumikülsőit. Az alábbi képeken ezeket a megoldásokat mutatjuk be, jól látható a technológia és a működése is. Hogy gyakorlatban ez mit jelent? Az egyszerűbb változat megvéd az erdei ösvények tuskéitől és a kiálló kövek éles peremétől. A legerősebb változatot ollóval sem tudod átszúrni.

A GUMIABRONCSOK FELÉPÍTÉSE

Peremkialakítás:

Wire – acéldróttal erősített perem. Tartós, merev kivitel.

Folding – Aramid vagy Kevlar® erősítésű perem. Könnyebb, összehajtható kivitel.

Anyagösszetétel:

Single compound – a gumiabroncs egész futófelülete ugyanabból az anyagból van.

Dual compound – a futófelület kialakításkor két anyagot használnak: így egy keményebb, ellenállóbb középső részt és egy puhább, jobban tapadó külső váll-részt alakítanak ki.

Biztonság:

RS – fényvisszaverő csík a gumi oldalán.

DEFEKTVÉDELMI MEGOLDÁSOK

HP - High Protection



A High-protection védelemmel ellátott külsőkbe a gyártási eljárás során az abroncs szövete és a futófelület közé egy extra (5 mm vastag) gumibetét kerül. Ez a nagy ellenállású betét minden szűrő tárgy behatolását megelőzi, így sikerrel gátolja meg a defekt kialakulását.

EPS - Exceptional Puncture Safety



Az EPS védelemmel ellátott külsők szövete és futófelülete között egy szabadalmaztatott poly-fiber réteg biztosítja a kimagasló védelmet. A superkönnyű, sűrű szövet megelőzi külső tárgyak (tövis, szilánk) behatolását, a külső megrongálódását.

KI - Kevlar® Inside



1.5 mm-es, gumiba ágyazott Kevlar® betét a futófelület és a szövete között. A Kevlar® szövet ellenáll az éles tárgyak okozta behatásoknak (vágás, szakadás), valamint 1.5 mm-es vastagsága révén szűrt defekt ellen is védelmet nyújt.

APL - Anti-Puncture Layer



Az APL defektvédelemmel ellátott külsőkbe a gyártási eljárás során egy 0.7 mm vastag gumiréteget integrálnak a gumiabroncs futófelülete és belső szövete közé. Ez a plusz gumiréteg segít megelőzni a gumi átszűrődését.



MERIDA MARATON TEAM – CST

VERSENYSPORT



A Merida Maraton Team–CST tagjai 2017-ben is a magas minőséget képviselő CST termékeket használják kerékpárjaikon. A széles palettán elérhetőek a 26"-os kerékméret mellett a 27.5"-os illetve a 29"-os hajtogatható külsők, amelyek minden terepviszonyra kínálnak megoldást (Crittter, Beater, B–Fast, Jack Rabbit, Black Jack). Edzésre az olcsóbb drótpéremes kivitelű gumikat használjuk. Országúton kedvencünk a 120 TPI szövetsűrűségű Corriere, amely számtalanszor bizonyította már kiváló tulajdonságait és **remek ár/érték arányát**. Városi közlekedésre, munkába járáshoz az XPedium, Salvo, Sensamo és Crucible típusokat ajánljuk a közlekedők figyelmébe.

Mikula Gábor „Mikusz”

MERIDA MARATON TEAM CST - csapatvezető

 CITY 1 700C / 26" 4 ★ Sebesség 5 ★ Tapadás 5 ★ Defektvédelem 5 ★ Élettartam XPEDIUM C1880	 CITY 2 700C / 26" Sebesség ★ 4 Tapadás ★ 3 Defektvédelem ★ 5 Élettartam ★ 5 SALVO C1316	 CITY 3 700C / 26" Sebesség ★ 4 Tapadás ★ 4 Defektvédelem ★ 4 Élettartam ★ 5 CARPORAL C1605	
 CITY 4 700C / 26" Sebesség ★ 4 Tapadás ★ 4 Defektvédelem ★ 4 Élettartam ★ 4 OTIS CLASSIC C1777	 CITY 5 700C Sebesség ★ 4 Tapadás ★ 4 Defektvédelem ★ 4 Élettartam ★ 5 CRUCIBLE C1769	 CITY 6 700C Sebesség ★ 4 Tapadás ★ 4 Defektvédelem ★ 4 Élettartam ★ 4 METROPOLITAN C1779	 CITY 7 700C 5 ★ Sebesség 5 ★ Tapadás 4 ★ Defektvédelem 5 ★ Élettartam SENSAMO SPEED C1730

GUMIKÜLSŐK TULAJDONSÁGAI

	Név	Mintázat	Méret inch	Méret mm	Perem	Összetétel	Tech	Max PSI	Ár
1	XPEDIUM	C1880	28×15/8×1 3/8	37–622	Wire	Single compound	60 TPI EPS+APL Reflex	75	6 990 Ft
1	XPEDIUM	C1880	700×38C	40–622	Wire	Single compound	60 TPI EPS+APL Reflex	75	6 990 Ft
1	XPEDIUM	C1880	28×1,75	47–622	Wire	Single compound	60 TPI EPS+APL Reflex	75	7 290 Ft
1	XPEDIUM	C1880	26×1,75	47–559	Wire	Single compound	60 TPI EPS+APL Reflex	75	6 990 Ft
2	SALVO	C1316	28×15/8×1 3/8	37–622	Wire	Single compound	60 TPI HP Reflex	75	5 590 Ft
2	SALVO	C1316	26×1,75	47–559	Wire	Single compound	60 TPI HP Reflex	60	5 790 Ft
3	CARPORAL	C1605	700×35C	37–622	Wire	Single compound	60 TPI Kevlar Reflex	75	5 590 Ft
3	CARPORAL	C1605	26×1,75	47–559	Wire	Dual compound	60 TPI Kevlar Reflex	65	5 590 Ft
3	CARPORAL	C1605	26×1,5	40–559	Wire	Single compound	60 TPI Kevlar Reflex	65	5 590 Ft
4	OTIS CLASSIC	C1777	700×38C	40–622	Wire	Dual compound	60 TPI LDP Reflex	75	5 590 Ft
4	OTIS CLASSIC	C1777	26×1,75	47–559	Wire	Single compound	60 TPI LDP Reflex	50	5 790 Ft
5	CRUCIBLE	C1769	700×42C	44–622	Wire	Dual compound	60 TPI Kevlar Reflex	75	6 790 Ft
5	CRUCIBLE	C1769	700×32C	32–622	Wire	Dual compound	60 TPI Kevlar Reflex	75	5 990 Ft
6	METROPOLITAN	C1779	28×2,0	50–622	Wire	Dual compound	22 TPI APL Reflex	65	4 990 Ft
6	METROPOLITAN	C1779	700×40C	42–622	Wire	Dual compound	22 TPI APL Reflex	75	5 190 Ft
7	SENSAMO SPEED	C1730	700×35C	35–622	Wire	Dual compound	60 TPI Reflex	75	5 990 Ft

CITY
1
27,5"

 Sebesség ★ 4
 Tapadás ★ 4
 Defektvédelem ★ 4
 Élettartam ★ 5

SENSAMO
ALLROUND/FIRENZE
 C1698N

CITY
2
700C

 Sebesség ★ 5
 Tapadás ★ 3
 Defektvédelem ★ 2
 Élettartam ★ 4

COMBATANT
 C1597

CITY
3
700C

 Sebesség ★ 5
 Tapadás ★ 3
 Defektvédelem ★ 2
 Élettartam ★ 4

TRAVELLER
CITY CLASSIC
 C1490

CITY
4
700C

 Sebesség ★ 4
 Tapadás ★ 3
 Defektvédelem ★ 2
 Élettartam ★ 4

TRAVELLER CROSS
 C1447

CITY
5
26"

 Sebesség ★ 4
 Tapadás ★ 3
 Defektvédelem ★ 2
 Élettartam ★ 2

TRAVELLER
CITY CLASSIC
 C1446

CITY
6
26"

 Sebesség ★ 4
 Tapadás ★ 2
 Defektvédelem ★ 2
 Élettartam ★ 2

TRAVELLER
CITY CLASSIC
 C1421

CITY
7
700C

 Sebesség ★ 4
 Tapadás ★ 3
 Defektvédelem ★ 2
 Élettartam ★ 4

TRAVELLER
CITY CLASSIC
 C1326

CITY
8
700C

 Sebesség ★ 3
 Tapadás ★ 4
 Defektvédelem ★ 2
 Élettartam ★ 4

TRAVELLER
CITY CLASSIC
 C1313

CITY
9
24"

 Sebesség ★ 3
 Tapadás ★ 2
 Defektvédelem ★ 2
 Élettartam ★ 4

TRAVELLER
CITY CLASSIC
 C1268

CITY
10
700C

 Sebesség ★ 3
 Tapadás ★ 2
 Defektvédelem ★ 2
 Élettartam ★ 4

GENERAL STYLE
 C1207

CITY
11
28" / 26"

 Sebesség ★ 3
 Tapadás ★ 3
 Defektvédelem ★ 2
 Élettartam ★ 4

GENERAL STYLE
 C845

ROAD
12
700C

 Sebesség ★ 5
 Tapadás ★ 5
 Defektvédelem ★ 4
 Élettartam ★ 3

CORRERE
 C1691

ROAD
13
700C

 Sebesség ★ 5
 Tapadás ★ 5
 Defektvédelem ★ 4
 Élettartam ★ 3

CZAR SZÍNES
 C1406

ROAD
14
700C

 Sebesség ★ 5
 Tapadás ★ 4
 Defektvédelem ★ 2
 Élettartam ★ 4

CZAR COMP
 C1406

ROAD
15
700C

 Sebesség ★ 5
 Tapadás ★ 4
 Defektvédelem ★ 2
 Élettartam ★ 4

COMPRESSOR COMP
 C1390

ROAD
16
700C

 Sebesség ★ 4
 Tapadás ★ 3
 Defektvédelem ★ 2
 Élettartam ★ 4

CALDERA
 C1719

ROAD
17
700C

 5 ★ Sebesség
 5 ★ Tapadás
 4 ★ Defektvédelem
 3 ★ Élettartam

STRADALE
 C7R

ROAD
18
700C

 5 ★ Sebesség
 5 ★ Tapadás
 4 ★ Defektvédelem
 4 ★ Élettartam

CITO
 C1922

ROAD
19
700C

 Sebesség ★ 4
 Tapadás ★ 4
 Defektvédelem ★ 2
 Élettartam ★ 4

RECOURSE
 C1808

ROAD
20
700C

 Sebesség ★ 5
 Tapadás ★ 3
 Defektvédelem ★ 2
 Élettartam ★ 4

SUPER HP SZÍNES
 C740

ROAD
21
700C
 Sebesség ★ 5
 Tapadás ★ 3
 Defektvédelem ★ 2
 Élettartam ★ 4

SUPER HP C740

ROAD
22
27"
 Sebesség ★ 4
 Tapadás ★ 3
 Defektvédelem ★ 2
 Élettartam ★ 3

GENERAL STYLE C638

CYCLO CROSS
23
700C
 Sebesség ★ 4
 Tapadás ★ 3
 Defektvédelem ★ 3
 Élettartam ★ 4

CULTIVATOR C1604

GRAVEL
24
700C
 3 ★ Sebesség
 5 ★ Tapadás
 4 ★ Defektvédelem
 3 ★ Élettartam

PIKA C1894

MTB
25
27,5"
 3 ★ Sebesség
 4 ★ Tapadás
 3 ★ Defektvédelem
 3 ★ Élettartam

GRIPPER C1879

MTB
26
27,5"
 3 ★ Sebesség
 4 ★ Tapadás
 3 ★ Defektvédelem
 3 ★ Élettartam

BEATER C1876

MTB
27
27,5"
 4 ★ Sebesség
 3 ★ Tapadás
 4 ★ Defektvédelem
 4 ★ Élettartam

B-FAST C1870

MTB
28
27,5"
 4 ★ Sebesség
 4 ★ Tapadás
 3 ★ Defektvédelem
 3 ★ Élettartam

BLACK JACK C1837

GUMIKÜLSŐK TULAJDONSÁGAI

	Név	Mintázat	Méret inch	Méret mm	Perem	Összetétel	Tech	Max PSI	Ár
1	SENSAMO ALLROUND	C1698N	27,5×1,75	47-584	Wire	Single compound	27 TPI Reflex	75	4 590 Ft
1	SENSAMO FIRENZE	C1698	700×38C	40-622	Wire	Dual compound	22 TPI EPS Reflex	75	4 590 Ft
1	SENSAMO FIRENZE	C1698	28×15/8×1 3/8	37-622	Wire	Dual compound	22 TPI EPS Reflex	75	4 590 Ft
1	SENSAMO FIRENZE	C1698	28×15/8×1 1/4	32-622	Wire	Dual compound	22 TPI EPS Reflex	75	4 390 Ft
2	COMBATANT	C1597	28×13/8×15/8	37-622	Wire	Single compound	22 TPI Reflex	75	4 190 Ft
3	TRAVELLER CITY CLASSIC	C1490	28×15/8×1 1/4	32-622	Wire	Single compound	22 TPI	90	2 590 Ft
4	TRAVELLER CROSS	C1447	700×40C	42-622	Wire	Single compound	22 TPI Reflex	75	3 990 Ft
5	TRAVELLER CITY CLASSIC	C1446	26×1,9	51-559	Wire	Single compound	22 TPI	65	2 790 Ft
5	TRACER CITY CLASSIC	C1446	26×1,75	47-559	Wire	Single compound	22 TPI	65	2 590 Ft
6	TRAVELLER CITY CLASSIC	C1421	26×1 3/8	37-590	Wire	Single compound	22 TPI	65	2 390 Ft
7	TRAVELLER CITY CLASSIC	C1326	28×13/8×15/8	37-622	Wire	Single compound	22 TPI	75	2 590 Ft
8	TRAVELLER CITY CLASSIC	C1313	700×38C	40-622	Wire	Single compound	22 TPI	75	2 590 Ft
9	TRAVELLER CITY CLASSIC	C1268	24×1 3/8	37-540	Wire	Single compound	22 TPI	65	2 390 Ft
10	GENERAL STYLE	C1207	28×1,75	47-622	Wire	Single compound	22 TPI	75	2 590 Ft
11	GENERAL STYLE	C845	28×1 1/2	40-635	Wire	Single compound	22 TPI	50	2 590 Ft
12	CORRERE	C1691	700×23C	23-622	Folding	Dual compound	120 TPI EPS	130	8 790 Ft
13	CZAR FEKETE/KÉK	C1406	700×23C	23-622	Folding	Dual compound	60 TPI EPS	120	7 390 Ft
13	CZAR FEKETE/SZÜRKE	C1406	700×23C	23-622	Folding	Dual compound	60 TPI EPS	120	7 390 Ft
13	CZAR FEKETE/PIROS	C1406	700×23C	23-622	Folding	Dual compound	60 TPI EPS	120	7 390 Ft
14	CZAR COMP	C1406	700×23C	23-622	Wire	Single compound	22 TPI	120	3 590 Ft
15	COMPRESSOR COMP	C1390	700×25C	25-622	Wire	Single compound	27 TPI	120	3 790 Ft
16	CALDERA	C1719	700×25C	25-622	Wire	Dual compound	27 TPI	110	3 790 Ft
16	CALDERA	C1719	700×28C	28-622	Wire	Dual compound	27 TPI	100	3 990 Ft
17	STRADALE	C7R	700×25C	25-622	Folding	Triple Compound	120 TPI KN	120	29 990 Ft
18	CITO	C1922	700×25C	25-622	Folding	Dual Compound	170 TPI EPS	120	9 290 Ft
18	CITO	C1922	700×28C	28-622	Folding	Dual Compound	170 TPI EPS	120	9 690 Ft
19	RECOURSE	C1808	700×25C	25-622	Wire	Dual compound	27 TPI	120	3 790 Ft
20	SUPER HP PIROS	C740	700×28C	28-622	Wire	Single compound	22 TPI	100	2 790 Ft
20	SUPER HP FEHÉR	C740	700×28C	28-622	Wire	Single compound	22 TPI	100	2 790 Ft
20	SUPER HP SÁRGA	C740	700×28C	28-622	Wire	Single compound	22 TPI	100	2 790 Ft
20	SUPER HP ZÖLD	C740	700×28C	28-622	Wire	Single compound	22 TPI	100	2 790 Ft
21	SUPER HP	C740	700×28C	28-622	Wire	Single compound	22 TPI	100	2 490 Ft
22	GENERAL STYLE	C638	27×1 1/4	32-630	Wire	Single compound	22 TPI	90	2 590 Ft
23	CULTIVATOR	C1604	700×32C	32-622	Wire	Dual compound	60 TPI	85	3 590 Ft
24	PIKA	C1894	700×38C	40-622	Wire	Dual compound	60 TPI EPS	75	5 690 Ft
25	GRIPPER	C1879	27,5×2,25	57-584	Wire	Single compound	27 TPI	65	5 390 Ft
26	BEATER	C1876	27,5×2,25	57-584	Wire	Single compound	27 TPI	65	5 390 Ft
26	BEATER	C1876	27,5×2,25	57-584	Folding	Dual Compound	60 TPI EPS	65	9 190 Ft
27	B-FAST	C1870	27,5×1,95	50-584	Folding	Dual Compound	60 TPI EPS	65	8 990 Ft
28	BLACK JACK	C1837	27,5×1,95	50-584	Wire	Single compound	27 TPI	65	4 390 Ft
28	BLACK JACK	C1837	27,5×1,95	50-584	Folding	Dual Compound	60 TPI EPS	65	8 990 Ft

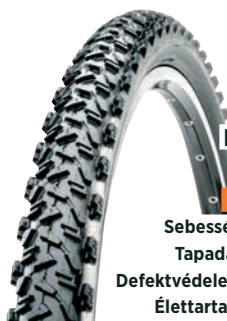

MTB
1
27,5"

 Sebesség ★ 2
 Tapadás ★ 5
 Defektvédelem ★ 2
 Élettartam ★ 3

MTB ALL PURPOSE C1435A

MTB
2
27,5" PLUS

 Sebesség ★ 3
 Tapadás ★ 4
 Defektvédelem ★ 3
 Élettartam ★ 3

NEW
PATROL C1846

MTB
3
29"

 3 ★ Sebesség
 4 ★ Tapadás
 3 ★ Defektvédelem
 3 ★ Élettartam

GRIPPER C1879

MTB
4
29"

 3 ★ Sebesség
 4 ★ Tapadás
 3 ★ Defektvédelem
 3 ★ Élettartam

BEATER C1876

MTB
5
29"

 Sebesség ★ 4
 Tapadás ★ 4
 Defektvédelem ★ 2
 Élettartam ★ 3

MTB ALL PURPOSE C1820

MTB
6
29"

 Sebesség ★ 2
 Tapadás ★ 5
 Defektvédelem ★ 2
 Élettartam ★ 2

OUSTER C1807

MTB
7
29"

 Sebesség ★ 2
 Tapadás ★ 5
 Defektvédelem ★ 4
 Élettartam ★ 3

CRITTER C1600

MTB
8
29"

 Sebesség ★ 2
 Tapadás ★ 5
 Defektvédelem ★ 4
 Élettartam ★ 3

CABALLERO C1563

MTB
9
29"

 Sebesség ★ 5
 Tapadás ★ 4
 Defektvédelem ★ 2
 Élettartam ★ 4

CITY C1384

MTB
10
26 FAT

 3 ★ Sebesség
 4 ★ Tapadás
 3 ★ Defektvédelem
 3 ★ Élettartam

NEW
ROLY POLY C1936

MTB
11
26"

 5 ★ Sebesség
 4 ★ Tapadás
 3 ★ Defektvédelem
 3 ★ Élettartam

B-TRAIL C18961P

MTB
12
26"

 Sebesség ★ 2
 Tapadás ★ 5
 Defektvédelem ★ 2
 Élettartam ★ 2

OUSTER COMP C1807

MTB
13
26"

 Sebesség ★ 2
 Tapadás ★ 5
 Defektvédelem ★ 4
 Élettartam ★ 2

HEATHEN C1768

MTB
14
26"

 Sebesség ★ 3
 Tapadás ★ 5
 Defektvédelem ★ 4
 Élettartam ★ 2

BFT C1752

MTB
15
26"

 Sebesség ★ 4
 Tapadás ★ 4
 Defektvédelem ★ 3
 Élettartam ★ 4

JACK RABBIT COMP C1747

MTB
16
26"

 Sebesség ★ 3
 Tapadás ★ 5
 Defektvédelem ★ 4
 Élettartam ★ 4

DOLPHIN COMP C1672

MTB
17
26"

 Sebesség ★ 4
 Tapadás ★ 5
 Defektvédelem ★ 4
 Élettartam ★ 3

CAMBER C1671

MTB
18
26"

 Sebesség ★ 2
 Tapadás ★ 5
 Defektvédelem ★ 2
 Élettartam ★ 3

CRITTER C1600

MTB
19
26"

 Sebesség ★ 4
 Tapadás ★ 3
 Defektvédelem ★ 2
 Élettartam ★ 4

SQUAMA COMP C1594

MTB
20
26"

 Sebesség ★ 2
 Tapadás ★ 5
 Defektvédelem ★ 2
 Élettartam ★ 3

CABALLERO C1563

GUMIKÜLSŐK TULAJDONSÁGAI

	Név	Mintázat	Méret inch	Méret mm	Perem	Összetétel	Tech	Max PSI	Ár
1	MTB ALL PURPOSE	C1435A	27,5×2,1	52-584	Wire	Single compound	27 TPI	65	3 990 Ft
2	PATROL	C1846	27,5×2,4	61-584	Wire	Single compound	27 TPI	65	5 490 Ft
3	PATROL	C1846	27,5×2,8	71-584	Wire	Dual compound	27 TPI	35	5 990 Ft
3	GRIPPER	C1879	29×2,25	57-622	Wire	Single compound	27 TPI	65	5 590 Ft
4	BEATER	C1876	29×2,25	57-622	Wire	Single compound	27 TPI	65	5 590 Ft
4	BEATER	C1876	29×2,25	57-622	Folding	Dual compound	60 TPI EPS	65	9 590 Ft
5	MTB ALL PURPOSE	C1820	29×2,1	54-622	Wire	Single compound	27 TPI	65	4 990 Ft
6	OUSTER	C1807	29×2,25	56-622	Wire	Dual compound	27 TPI	65	5 190 Ft
7	CRITTER	C1600	29×2,1	52-622	Folding	Dual compound	60 TPI EPS	65	8 590 Ft
8	CABALLERO	C1563	29×2,25	57-622	Folding	Dual compound	60 TPI EPS	65	8 590 Ft
8	CABALLERO	C1563	29×2,25	62-559	Wire	Single compound	27 TPI	65	5 190 Ft
9	CITY	C1384	29×1,4	37-622	Wire	Single compound	22 TPI	80	2 790 Ft
10	ROLY POLY	C1936	26×4,8	22-559	Wire	Single compound	27 TPI	65	7 990 Ft
11	B-TRAIL	C18961P	26×2,1	53-559	Folding	Dual compound	170 TPI	65	8 790 Ft
12	OUSTER COMP	C1807	26×2,25	57-559	Wire	Dual compound	27 TPI	65	4 590 Ft
13	HEATHEN	C1768	26×2,25	54-559	Folding	Dual compound	60 TPI EPS	65	8 590 Ft
14	BFT	C1752	26×2,4	60-559	Folding	Dual compound	60 TPI EPS	65	8 990 Ft
15	JACK RABBIT COMP	C1747	26×2,1	54-559	Wire	Dual compound	27 TPI	65	4 190 Ft
15	JACK RABBIT UST	C1747	26×2,0	54-559	Folding	Dual compound	120 TPI UST EPS	65	9 990 Ft
16	DOLPHIN COMP	C1672	26×2,1	56-559	Wire	Single compound	27 TPI	65	3 790 Ft
17	CAMBER	C1671	26×2,25	62-559	Folding	Dual compound	60 TPI EPS	65	8 390 Ft
17	CAMBER	C1671	26×2,1	56-559	Folding	Dual compound	60 TPI EPS	65	7 990 Ft
18	CRITTER COMP	C1600	26×1,95	53-559	Wire	Dual compound	27 TPI	65	3 490 Ft
18	CRITTER	C1600	26×1,95	53-559	Folding	Dual compound	60 TPI EPS	65	7 990 Ft
19	SQUAMA COMP	C1594	26×2,0	50-559	Wire	Single compound	27 TPI	65	3 790 Ft
20	CABALLERO COMP	C1563	26×2,25	62-559	Wire	Single compound	27 TPI	65	4 390 Ft
20	CABALLERO	C1563	26×2,25	62-559	Folding	Dual compound	60 TPI EPS	65	8 390 Ft
21	CHEYENNE COMP	C1561	26×2,4	66-559	Wire	Dual compound	27 TPI	65	4 390 Ft
22	COPPERHEAD COMP	C1503	26×2,0	54-559	Wire	Single compound	27 TPI	65	3 790 Ft
23	CRUSADER COMP	C1435	26×2,1	56-559	Wire	Single compound	22 TPI	65	3 790 Ft
23	MTB ALL PURPOSE	C1435	26×1,95	53-559	Wire	Single compound	22 TPI	65	2 790 Ft
24	MTB TRACTION	C1391	26×1,95	53-559	Wire	Single compound	22 TPI	65	2 790 Ft
25	TRAVELLER CITY CLASSIC	C1384	26×1,4	38-559	Wire	Single compound	22 TPI	80	2 490 Ft
26	MTB ALL PURPOSE	C1383	26×1,95	53-559	Wire	Single compound	22 TPI	65	2 790 Ft





MTB
1
26"
 Sebesség ★ 3
 Tapadás ★ 3
 Defektvédelem ★ 3
 Élettartam ★ 2

CYCLOPS C1381



MTB
2
26"
 Sebesség ★ 3
 Tapadás ★ 4
 Defektvédelem ★ 2
 Élettartam ★ 4

TRAVELLER CROSS C1313



MTB
3
27,5"
 Sebesség ★ 5
 Tapadás ★ 4
 Defektvédelem ★ 2
 Élettartam ★ 4

CITY-SLICK C1384



MTB
4
27,5"
 Sebesség ★ 4
 Tapadás ★ 4
 Defektvédelem ★ 2
 Élettartam ★ 3

MTB ALL PURPOSE C1820



MTB
5
26"
 Sebesség ★ 4
 Tapadás ★ 3
 Defektvédelem ★ 2
 Élettartam ★ 5

TRAVELLER CITY CLASSIC C1218



MTB
6
26"
 Sebesség ★ 4
 Tapadás ★ 3
 Defektvédelem ★ 2
 Élettartam ★ 5

TRAVELLER CROSS C1125



BMX
7
20"
 4 ★ Sebesség
 4 ★ Tapadás
 3 ★ Defektvédelem
 4 ★ Élettartam

DECADE C1853



BMX
8
20"
 Sebesség ★ 2
 Tapadás ★ 3
 Defektvédelem ★ 2
 Élettartam ★ 3

BMX RACE C1212



BMX
9
20"
 Sebesség ★ 3
 Tapadás ★ 3
 Defektvédelem ★ 2
 Élettartam ★ 3

BMX FREESTYLE C1213



BMX
10
20"
 Sebesség ★ 2
 Tapadás ★ 4
 Defektvédelem ★ 2
 Élettartam ★ 2

BMX RACE C1244



BMX
11
20"
 Sebesség ★ 2
 Tapadás ★ 3
 Defektvédelem ★ 2
 Élettartam ★ 2

BMX RACE C1382



JUNIOR
12
20" / 16"
 Sebesség ★ 3
 Tapadás ★ 3
 Defektvédelem ★ 2
 Élettartam ★ 4

TRACER CITY CLASSIC C1446



JUNIOR
13
16"
 Sebesség ★ 2
 Tapadás ★ 4
 Defektvédelem ★ 2
 Élettartam ★ 3

GENERAL STYLE C1020



JUNIOR
14
14"
 Sebesség ★ 3
 Tapadás ★ 2
 Defektvédelem ★ 2
 Élettartam ★ 4

GENERAL STYLE C97N



JUNIOR
15
12"
 Sebesség ★ 3
 Tapadás ★ 2
 Defektvédelem ★ 2
 Élettartam ★ 2

GENERAL STYLE C51



JUNIOR
16
12"
 Sebesség ★ 2
 Tapadás ★ 3
 Defektvédelem ★ 2
 Élettartam ★ 2

GENERAL STYLE C183A

GUMIKÜLSŐK TULAJDONSÁGAI

	Név	Mintázat	Méret inch	Méret mm	Perem	Összetétel	Tech	Max PSI	Ár
1	CYCLOPS	C1381	26×2,4	61-559	Wire	Single compound	60 TPI	65	4 990 Ft
2	TRAVELLER CROSS	C1313	26×1,9	51-559	Wire	Single compound	22 TPI	65	2 790 Ft
3	CITY-SLICK	C1384	27,5×1,4	37-584	Wire	Single compound	22 TPI	80	2 790 Ft
4	MTB ALL PURPOSE	C1820	27,5×1,95	50-584	Wire	Single compound	22 TPI	65	3 190 Ft
5	TRAVELLER CITY CL.	C1218	26×1,9	51-559	Wire	Single compound	22 TPI	65	2 990 Ft
6	TRAVELLER CROSS	C1125	26×2,0	54-559	Wire	Single compound	22 TPI	65	3 790 Ft
7	DECADE	C1853	20×2,0	50-406	Wire	Dual compound	60 TPI	100	4 590 Ft
8	BMX RACE	C1212	20×1,95	53-406	Wire	Single compound	22 TPI	35	2 490 Ft
9	BMX FREESTYLE	C1213	20×1,95	50-406	Wire	Single compound	22 TPI	65	2 490 Ft
10	BMX RACE	C1244	20×2,125	57-406	Wire	Single compound	22 TPI	40	2 490 Ft
11	BMX RACE	C1382	20×1,95	53-406	Wire	Single compound	22 TPI	85	2 490 Ft
11	BMX RACE	C1382	20×2,125	57-406	Wire	Single compound	22 TPI	65	2 490 Ft
12	TRACER CITY CLASSIC	C1446	20×1,75	47-406	Wire	Single compound	22 TPI	45	2 290 Ft
12	TRACER CITY CLASSIC	C1446	16×1,75	47-305	Wire	Single compound	22 TPI	45	2 290 Ft
13	GENERAL STYLE	C1020	16×1,75	47-305	Wire	Single compound	22 TPI	65	2 290 Ft
14	GENERAL STYLE	C97N	14×1,75	47-254	Wire	Single compound	22 TPI	45	2 090 Ft
15	GENERAL STYLE	C51	12×2,25	57-203	Wire	Single compound	22 TPI	40	2 090 Ft
16	GENERAL STYLE	C183A	12×1,5×2,125	50-406	Wire	Single compound	22 TPI	35	2 090 Ft

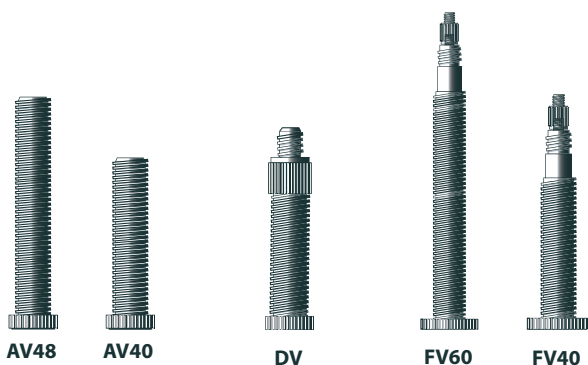

AV48

AV40

DV

FV60

FV40

Auto
Schräder

Dunlop
Normál

Szingó
Presta



BELSŐK

Ár: 890 Ft-tól

Többféle méretben, a három leggyakrabban használt szeleptípussal. 12"-29"-ig széles választékban.

SUPERLITE BELSŐK

Ár: 1 790 Ft-tól

Könnyített kivitel, többféle méretben. Presta szeleppel.



KMC LÁNCOK

EGYENES ÚT A GYŐZELEMHEZ

08

kmcchain.com | bikefun.eu
LÁNCOK

Az elmúlt években **világklasszis profi versenyzők sora bizonyította, hogy a KMC láncok egyenes utat mutatnak a győzelemhez.** Ezeket az eredményeket azoknak a technikai újításoknak köszönhetik, melyeket a világ legjobb versenyzőivel együttműködve sikerült kifejleszteniük. A vezető cégekkel való egyeztetés és közös fejlesztés meghozta gyümölcsét. Hitvallásuk a következő: márkaépítés, csak a legjobb minőség előállítása, a piacvezető kerékpárgyártókkal való együttműködés, profi versenyzők és elégedett végfelhasználók. Ezek teszik a KMC-t elsővé a láncgyártók között.

Könnyített konstrukció

A könnyített konstrukció által kisebb a súly, és minimális az esély láncfelkapásra. (Chain-suck)



X-Superlight

KMC TiNi (Titanium Nitride) bevonat

A különleges bevonatnak köszönhetően kisebb a súrlódás, kevesebb karbantartást igényel a lánc, és nagyfokú megbízhatóság jellemzi.

X-SP felület

A KMC által kifejlesztett X-SP felületnek köszönhetően a szegecseket és a lapokat sokkal kevésbé koptatja a csapágyazásba jutott homok, vagy egyéb külső szennyeződés, ezáltal jelentősen nő a lánc élettartama.

X-Bridge

Az X-Bridge külső lap speciális kiképzésének köszönhetően gyorsabb és simább váltást biztosít, valamint csendesebb működést tesz lehetővé.

Csúcsminőségű ötvözet

A szegecsek és a belső lapok speciális ötvözetből készültek, így a láncokapas minimálisra csökken, ezáltal nő a lánc élettartama.

"Bull's-eye" szegecsek

A különleges "Bull's-eye" szegecselésnek köszönhetően kiemelkedően erős a lapok oldaltartása.

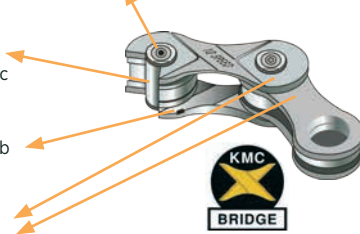

Flat-Step szegecselés

Széles, lapított szegecsefj



DLC-DIAMOND LIKE COATING

A gyémánt a bringás legjobb barátja – ez a szólás igaznak hangzik a KMC SuperLight DLC láncainak láttán. A DLC láncok fényes, fekete felülete a gyémánt különleges tulajdonságaival egy kitűnő kerékpárláncot eredményez, rendkívüli terhelhetőséggel. **A különleges bevonat által csökkentett súrlódás javítja a hajtás hatékonyságát,** finomabbá teszi a váltórendszer működését, korrózió és kopásállósága növeli a lánc élettartamát.

X-SL SZÉRIA

A legkönnyebb, versenyzésre tervezett láncok, rendkívül előnyös tulajdonságokkal: **TiNi bevonat – alacsonyabb súrlódás, hosszabb élettartam.** A speciális ötvözetek használata révén csökkentett láncnyúlás, nagyobb szakítószilárdság. **A nyitott külső / belső láncszemek, üreges csapok nem csak a tömeg csökkentését segítik,** de hozzájárulnak a lánc öntisztulásához is. Shimano, Sram és Campagnolo rendszerekkel egyaránt kompatibilis.

KOOL KNIGHT CHAIN (KK710)

Egyedi „L” típusú láncszem kialakítás, és extrém erősségű csapok használata eredményezi a KMC KK láncok kiemelkedő szakítószilárdságát és kimagasló élettartamát. A speciális kialakítás a freestyle, dirt használat során oly gyakori sérülésekkel szemben is ellenállóbbá teszi a láncot.

JELMAGYARÁZAT:



DLC - Diamond Like Coating

Különleges bevonat, csökkentett súrlódás



Super Light

Szuperkönnyű kivitel



Hollow Pin

Üreges Csap



Double X Durability

„Dupla X” tartósság



Double „X” Bridge Shape Outer Plate

Dupla „X” összekötő szem a kiváló váltásért



StretchProof Treatment

Csavarodásálló felületkezelés



Heavy Duty Structure

Nagy teherbírási kivitel



Mushroomed Riveting

Formára sajtolt csapvégek



Special Dynamic Configuration

Dinamikus kialakítás



Anti-Drop design

Lánclécsés-csökkentő megoldás



Outer Plate Chamfering

Formázott külső összekötő szem



Inner Plate Chamfering

Formázott belső összekötő szem



Internal Gear Hub System Compatible

Agyváltókkal kompatibilis



„Z” Bridge Shape Outer Plate

„Z” formájú összekötőszem



Bushingless Construction

Könnyebb váltás



Noiseless Function

Zajcsökkentő megoldás

A megfelelő lánc a bringádhoz

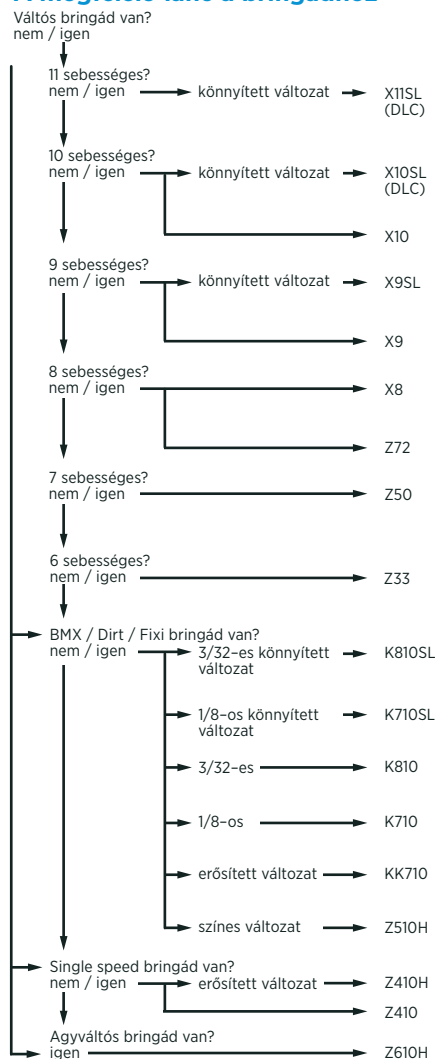



X11 SL DLC
Ár: 35 990 Ft

Méret: 1/2"×11/128", **kompatibilis:** 11 sebességes Shimano, Campagnolo és Sram rendszerekhez, **hossza:** 116L, patentszemmel.



X10 SL DLC
Ár: 29 990 Ft

Méret: 1/2"×11/128", **kompatibilis:** 10 sebességes Shimano, Campagnolo és Sram rendszerekhez, **hossza:** 116L, patentszemmel.



X11SL
Ár: 25 990 Ft (arany), 23 990 Ft (ezüst)

Méret: 1/2"×11/128", **szín:** TiNi (arany), NP (ezüst), **kompatibilis:** 11 sebességes Shimano, Campagnolo és Sram rendszerekkel, **hossza:** 114L, patentszemmel.



X10SL

Ár: 22 990 Ft (arany), 20 990 Ft (ezüst)

Méret: 1/2"×11/128", **szín:** TiNi (arany), NP (ezüst), **kompatibilis:** 10 sebességes Shimano, Campagnolo és Sram rendszerekkel, **hossza:** 112L, patentszemmel.



X9SL

Ár: 21 990 Ft (arany), 19 990 Ft (ezüst)

Méret: 1/2"×11/128", **szín:** TiNi (arany), NP (ezüst), **kompatibilis:** 9 sebességes Shimano, Campagnolo és Sram rendszerekkel, **hossza:** 116L, patentszemmel.

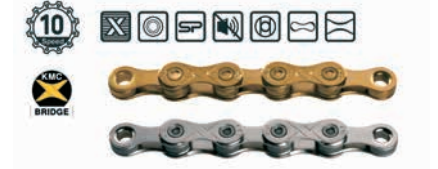

X10

Ár: 15 990 Ft (arany), 13 990 Ft (ezüst)

Méret: 1/2"×11/128", **szín:** TiNi (arany), NP (ezüst), **kompatibilis:** 10 sebességes Shimano, Campagnolo és Sram rendszerekkel, **hossza:** 112L, patentszemmel.



X9

Ár: 14 990 Ft (arany), 12 990 Ft (ezüst)

Méret: 1/2"×11/128", **szín:** TiNi (arany), NP (ezüst), **kompatibilis:** 9 sebességes Shimano, Campagnolo és Sram rendszerekkel, **hossza:** 116L, patentszemmel.



X8

Ár: 3 990 Ft

Méret: 1/2"×3/32", **szín:** ezüst, **kompatibilis:** 8 sebességes Shimano, Campagnolo és Sram rendszerekkel, **hossza:** 116L, patentszemmel.



Z72

Ár: 3 490 Ft

Méret: 1/2"×3/32", **szín:** szürke/barna, **kompatibilis:** 8 sebességes rendszerekkel, **hossza:** 116L, patentszemmel.



Z50

Ár: 1 990 Ft

Méret: 1/2"×3/32", **szín:** szürke/barna, **kompatibilis:** 7 sebességes rendszerekkel, **hossza:** 116L, patentszemmel.



Z33

Ár: 1 790 Ft

Méret: 1/2"×3/32", **szín:** szürke/barna, **kompatibilis:** 6 sebességes rendszerekkel, **hossza:** 116L, patentszemmel.



K810SL

Ár: 15 990 Ft

Méret: 1/2"×3/32", **szín:** TiNi (arany), **kompatibilis:** 1 sebességhez, **hossza:** 112L, patentszemmel.



K710SL

Ár: 15 990 Ft

Méret: 1/2"×1/8", **szín:** TiNi (arany), **kompatibilis:** 1 sebességhez, **hossza:** 112L, patentszemmel.



K810

Ár: 4 690 Ft

Méret: 1/2"×3/32", **szín:** ezüst/fekete, **kompatibilis:** 1 sebességhez, **hossza:** 116L, patentszemmel.



K710

Ár: 4 690 Ft

Méret: 1/2"×1/8", **szín:** ezüst/fekete, **kompatibilis:** 1 sebességhez, **hossza:** 116L, patentszemmel.



KK710

Ár: 17 990 Ft

Méret: 1/2"×1/8", **szín:** NP (ezüst), **kompatibilis:** 1 sebességhez, **hossza:** 112L patentszemmel.



Z610H

Ár: 2 590 Ft

Méret: 1/2"×1/8", **szín:** NP (ezüst), **kompatibilis:** 1 sebességhez, agyváltóhoz, **hossza:** 112L patentszemmel.



Z510H

Ár: 4 990 Ft színes, 2 590 Ft barna

Méret: 1/2"×1/8", **szín:** fehér/fekete, fehér/pink, sárga/fekete, barna **kompatibilis:** 1 sebességhez (fixi-singlespeed), **hossza:** 112L, patentszemmel.



Z410H

Ár: 1 990 Ft

Méret: 1/2"×1/8", **szín:** barna, **kompatibilis:** 1 sebességhez, **hossza:** 116L, patentszemmel.



Z410

Ár: 1 390 Ft

Méret: 1/2"×1/8", **szín:** barna, **kompatibilis:** 1 sebességhez, **hossza:** 116L, patentszemmel.

Kimagasló teljesítmény, egyedülálló tartósság, kedvező tömeg: a gondos tervezésnek, az alkalmazott csúcstechnológiás alapanyagoknak, a precíz gyártásnak és a kínos pontossággal kivitelezett minőség-ellenőrzésnek köszönhetően ezek jellemzik a Tektro hidraulikus tárcsafékeket.



ORION

Ár: 47 990 Ft

Fékrendszer: nyitott, kétdugattyús rendszer • Radiális főfékhenger • **Tárcsa:** superkönnyű, sokszögű, légáramlás/hűtést segítő forma • 160 mm – 97 g • **Féktest:** kovácsolt alumínium test, szabadon állítható vezeték szög • Automatikus dugattyúállítás • **Fékkar:** karbon kar, kovácsolt alumínium test • Szerszám nélküli állítás • 2 ujjas • **Fékbetét:** nagyteljesítményű, fém/kerámia kompozit • **Fékfolyadék:** ásványi olaj • **Szín:** fekete/fehér • **Tömeg** E/H: 280 g / 300 g



AURIGA PRO

Ár: 39 990 Ft

Fékrendszer: nyitott, kétdugattyús rendszer • Radiális főfékhenger • **Tárcsa:** sokszögű, légáramlás/hűtést segítő forma • 160 mm, 102 g (opció: 180/203 mm) • **Féktest:** kovácsolt alumínium test, szabadon állítható vezeték szög • Automatikus dugattyúállítás • **Fékkar:** kovácsolt alumínium kar és test • Szerszám nélküli állítás • 2 ujjas • **Fékbetét:** nagyteljesítményű, fém/kerámia kompozit • **Fékfolyadék:** ásványi olaj • **Szín:** fekete/ehér • **Tömeg** E/H: 285 g / 304 g



AURIGA COMP

Ár: 34 990 Ft

Fékrendszer: nyitott, kétdugattyús rendszer • **Tárcsa:** sokszögű, légáramlás/hűtést segítő forma • 180 mm, 100 g (opció: 160/203 mm) • **Féktest:** kovácsolt alumínium test • Automatikus dugattyúállítás • **Fékkar:** kovácsolt alumínium kar, öntött test • Állítható kiegyenlítő tartály szög • 2.5 ujjas • **Fékbetét:** nagyteljesítményű, fém/kerámia kompozit • **Fékfolyadék:** ásványi olaj • **Szín:** fekete/fehér • **Tömeg** E/H: 318 g / 334 g

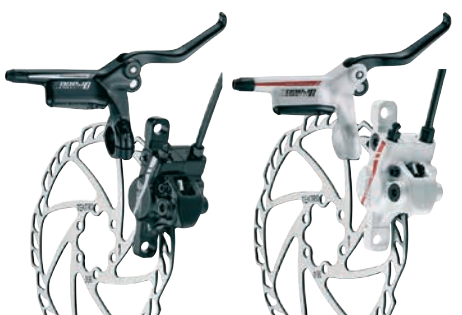

DRACO 2

Ár: 28 990 Ft

Fékrendszer: nyitott, kétdugattyús rendszer • **Tárcsa:** sokszögű, légáramlás/hűtést segítő forma • 160 mm, 102 g (opció: 180/203 mm) • **Féktest:** Melegen kovácsolt alumínium test • Automatikus dugattyúállítás • **Fékkar:** öntött alumínium kar, öntött test • 2 ujjas kivitel • **Fékbetét:** nagyteljesítményű, fém/kerámia kompozit • **Fékfolyadék:** ásványi olaj • **Szín:** fekete/fehér • **Tömeg** E/H: 311 g / 327 g



MOTA

Ár: 27 990 Ft

Fékrendszer: nyitott, kétdugattyús rendszer • **Tárcsa:** sokszögű, légáramlás/hűtést segítő forma. 160 mm, 126 g (opció: 180/203 mm) • **Féktest:** melegen kovácsolt alumínium test • Automatikus dugattyúállítás • **Fékkar:** öntött alumínium kar, öntött test • 2 ujjas kivitel • **Fékbetét:** nagyteljesítményű, fém/kerámia kompozit • **Fékfolyadék:** ásványi olaj • **Szín:** fekete/fehér • **Tömeg** E/H: 305 g / 321 g



LYRA

Ár: 17 990 Ft

Fékrendszer: csapágyazott, bowdenes, mechanikus rendszer • **Tárcsa:** könnyű, hullám forma. 160 mm 91 g • **Féktest:** egy tömbből forgácsolt alumínium • Automatikus középre állítás • **Fékbetét:** nagyteljesítményű, fém/kerámia kompozit • **Szín:** ezüst • **Tömeg** E/H: 148 g



AQUILA

Ár: 17 990 Ft

Fékrendszer: csapágyazott, bowdenes, mechanikus rendszer • **Tárcsa:** hullám forma. 180 mm, 136 g. (opció: 160/203 mm) • **Féktest:** automatikus középre állítás • **Fékbetét:** nagyteljesítményű, fém/kerámia kompozit • **Szín:** fekete • **Tömeg** E/H: 206 g

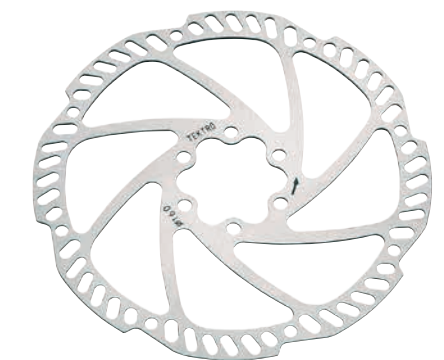

TR-11 TÁRCSA

Ár: 7 590 Ft

Super Light Airflow polygon • 160 / 180 / 203 mm
Tömeg: 97 g (160 mm)

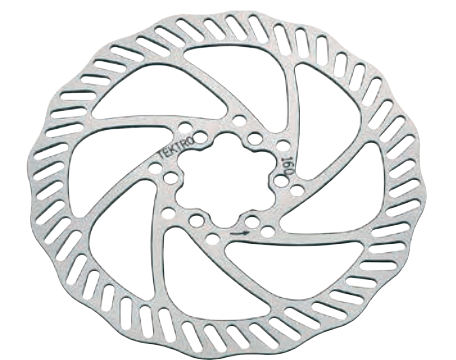

TR-7 TÁRCSA

Ár: 7 590 Ft

Light Wave • 160 / 180 / 203 mm
Tömeg: 112 g (160 mm)



R559

Ár: 21990 Ft/pár

Két forgáspontos országúti fékszett, kovácsolt alumínium karokkal. Rozsdamentes csavarok, cserélhető betétes fékpofák. Gyorskioldó könnyíti a kerékcserét • **Szín:** polírozott ezüst • **Benyúlás:** 55–73 mm • **Tömeg:** 179 g/kerék



R741

Ár: 34990 Ft/pár

Országúti fékszett, megújított, két forgáspontos áttétel a megnövelt fékerő érdekében • Könnyű, alumínium gyorskioldó rendszer • Teflon perselyek a forgáspontok súrlódáscsökkentésére • Rozsdamentes csavarok, CNC megmunkált fékbetét-házak, cserélhető betétes fékpofák • **Szín:** „Ice gray” szürke • **Benyúlás:** 39–51 mm • **Tömeg:** 150 g/kerék



RL340

Ár: 7590 Ft/pár

„Aero” kivitelű kovácsolt alumínium **országúti fékkar**, ergonomikus kialakítású, rejtett bowdenvezetéssel Gyorskioldó mechanizmus segíti a kerékcserét • **Szín:** fekete-ezüst • **Tömeg:** 320 g/pár



CR710

Ár: 7990 Ft

„Low profile” kovácsolt alumínium **cyclo cross fékszett** **Szín:** fekete • **Benyúlás:** 23–37 mm • **Tömeg:** 144 g/kerék



CR720

Ár: 7590 Ft

Kovácsolt alumínium **cyclo cross fékszett** • Lineáris rugó, finombeállító csavarokkal szabályozható állás • Kiemelkedő sártűrő képesség • **Szín:** fekete • **Benyúlás:** 21–35 mm • **Tömeg:** 126 g/kerék



RL721

Ár: 6990 Ft

Kiegészítő fékkar cyclo cross kerékpárokhoz. Kovácsolt alumínium fékkar és bilincs $\varnothing 31.8$ mm. Caliper és canti fék kompatibilis. **Tömeg:** 90 g



M530

Ár: 3990 Ft

„Linear-pull” rendszerű, kovácsolt alumínium „V” fékszett. **Szín:** fekete. **Hossz:** 102 mm. **Tömeg:** 158 g/kerék.



MT2.1

Ár: 4990 Ft

2 ujjas kovácsolt alumínium fékkar, mechanikus tárcsafékekhez, „V” fékekhez. **Szín:** fekete-ezüst. **Tömeg:** 174 g/pár.



MT5.0 CARBON

Ár: 19990 Ft

2 ujjas, alumínium konzolos karbon fékkar, mechanikus tárcsafékekhez, „V” fékekhez. **Szín:** fekete-karbon. **Tömeg:** 162 g/pár.



RT354AG

Ár: 4990 Ft

3 ujjas kovácsolt alumínium fékkar, mechanikus tárcsafékekhez, „V” fékekhez. **Szín:** fekete-ezüst. **Tömeg:** 184 g/pár.



N10.11

Ár: 2790 Ft

Kompatibilis: IO



IOX.11

Ár: 2790 Ft

Kompatibilis: Novela, Iox, Lyra



L10.11

Ár: 2790 Ft

Kompatibilis: Lyra



S20.11

Ár: 2990 Ft

Kompatibilis: Volans, Auriga Sub, Auriga Twin



E10.11

Ár: 3490 Ft

Kompatibilis: Auriga Comp, Draco, Aquila



SERVICE KIT

Ár: 3190 Ft

Légtelenítő készlet hidraulikus tárcsafékekhez, ásványolajjal.

SLIME, A ZÖLD MASSZA

DEFEKTVÉDELEM FELSŐFOKON

A Slime termékek gyártója **több mint 20 éve foglalkozik defektvédelemmel**. Az elmúlt két évtized fejlesztőmunkáinak köszönhetően a Slime termékek piacvezetőként **a ma elérhető legkorszerűbb technológiát képviselik**: vízzel könnyen lemosható, mérgezőanyag-mentes, nem gyúlékony, környezetbarát anyagokból készülnek, mégis **kimagaslóan hatékony védelmet nyújtanak a defekttekkel szemben**. A Slime folyadék speciális elemi szájak, kötőanyagok, polimerek és egyéb szilárdító anyagok szabadalmaztatott keveréke, mely 2 éven keresztül hatékony védelmet nyújt a szűrt defekttek ellen: belső nélküli (Tubeless v. UST) rendszerek esetén 6 mm-ig, belsővel rendelkező gumik esetén pedig 3 mm-ig. Széles hőmérsékleti tartományban (-37 °C és + 82 °C között) használható emulzió.



SLIME BELSŐKHOZ

Ár: 2590 Ft

Kód 10015

237 ml, 2 kerékhez



SLIME BELSŐKHOZ

Ár: 3390 Ft

Kód 10026

473 ml, 4 kerékhez



SLIME BELSŐKHOZ

Ár: 15990 Ft

Kód SB-1G/02

3.8 l, pumpás adagolóval



BELSŐJAVÍTÓ KÉSZLET

Ár: 1590 Ft

Kód 20027

Univerzálisan használható belsőjavító készlet. A szett tartalma: 2 db gumilevesedő, 6 db Ø2.5 cm-es öntapadó folt, csiszolóvászon.



SLIME KÜLSŐKHOZ

Ár: 2890 Ft

Kód 10016

237 ml, 2 tömlő nélküli (Tubeless v. UST) külsőkhöz.



SLIME PRO KÜLSŐKHOZ

Ár: 2990 Ft

Kód 10160SL

473 ml, 8 kerékhez. Defektgátló folyadék tömlő nélküli (Tubeless v. UST) külsőkhöz. Könnyített verzió (50%-kal kisebb súly).



SLIME KÜLSŐKHOZ

Ár: 18990 Ft

Kód SDSB-1G/02

3.8 l, pumpás adagolóval, tömlő nélküli (Tubeless v. UST) külsőkhöz.



SKABS ÖNTAPADÓ FOLT

Ár: 990 Ft

Kód 20028

Gyors, egyszerűen használható megoldás a lyukas belső megjavítására. A készlet tartalma: 6 db Ø2.5 cm-es öntapadó folt, csiszolóvászon.



SLIME PRO SMART LITE

Ár: 3690 Ft-tól

Autó, vagy preszta (színgó) szelepes belső. Könnyített, defektgátló folyadékkal töltött superlight belső gumi, 26" vagy 700C méretben. Kényelmesen, egyszerűen használható.



SLIME SMART BELSŐ

Ár: 1990 Ft-tól

Autó, vagy preszta (színgó) szelepes, defektgátló folyadékkal töltött belső gumi, 20"-29"-ig széles méretválasztékban. Kényelmesen, egyszerűen használható.

Hogyan működik a defektvédelem?

A Slime működése igen egyszerű: a betöltött folyadék a használat során egyenletesen eloszlik a gumifal belső felületén. Defekt esetén a szűrt lyukon keresztül kiáramló levegő magával sodorja az emulziót, mely a rostszálas tömítő technológiának köszönhetően azonnal tartós és rugalmas kötést hoz létre a sérülés helyén. Így a továbbiakban tökéletesen szigetel és megakadályozza, hogy a levegő kiszökjön a gumiból. Ez a tömítő folyamat az újabb lyukak esetén is ugyanígy működik, tehát egyszeri Slime feltöltéssel a következő két év során akár tucatnyi defekt megakadályozható. Alapvetően két különböző típusú Slime folyadék létezik: az egyiket belső gumikhoz, a másikat a belső nélküli (Tubeless vagy UST) rendszerekhez fejlesztették ki.

Hogyan kell használni a Slime defektgátlót?

A legegyszerűbb, ha Slime-mal előre feltöltött belsőt használunk - ezt ugyanúgy kell felszerelni, mint egy normál belsőt. A másik lehetőség, hogy kerékpárszervizben, szakember segítségével feltöltetjük a gumikat a megfelelő Slime folyadékkal. Otthon is elvégezhető a gumik Slime-mal való feltöltése, ez esetben segítséget nyújt a rajzos használati útmutató. Részletes leírás a www.bikefun.eu oldalról is letölthető.



Könnyű, gyors és egyszerű megoldás a lapos gumikra. Minden két oxigén- és egy szénatommal kezdődött. Ezeket 900 PSI nyomással összepréselve valami igazán innovatív dolog jött létre. 25 évvel ezelőtt született meg az ötlet, mely forradalmasította a lapos gumik felpumpálásának módját. **A jelentősen könnyebb, kisebb és gyorsabb megoldás** hamar népszerű lett a kerékpárosok körében is, hiszen a szén-dioxiddal töltött pumpák használata éppen olyan egyszerű és biztonságos, mint egy szódászfifon használata. Mára már bringások milliói használják a Genuine Innovations USA-ban gyártott CO₂ pumpáit és patronjait, megelégedésük pedig garantált, hiszen a cég csak a legnívósabb termékekkel foglalkozik, és 100%-os minőségellenőrzést végez minden egyes legyártott darabon. Mindegy, hogy csak a munkahelyre szeretnél odaérni, vagy a hegyekben keresed a kihívásokat, a Genuine Innovations segít eljutni a célodhoz. Három kicsi atom önmagában nem tűnik túl hatékonyaknak, de amikor használni kezded őket, akkor rájössz majd, hogy a kis dolgok mennyit számítanak!



HAMMERHEAD

Ár: 6 290 Ft

Kód G20314

CO₂ pumpa szett, extra könnyen használható, nyomógombbal szabályozható adagolás, egykezes működtetés, EZ Connect/Auto Detect a pumpafej automatikusan rászorul a szelepre a pumpálás megkezdésekor. Színgó/autó szelephez, **16, 20, 25 grammos menetes patronokkal kompatibilis**, a legkisebb és leghatékonyabb nyomógombos CO₂ pumpa a piacon, 26 g. **A szett tartalma** pumpafej + 1 db 20 grammos patron.



MICROFLATE NANO

Ár: 4 290 Ft

Kód G20315

CO₂ nano pumpa szett, könnyen használható, tekeréssel szabályozható adagolás, ergonomikus kialakítás, kétkézes kivitel. Színgó/autó szelephez (disc/aero kerékhez is), **16, 20, 25 grammos menetes patronokkal kompatibilis**, 23 g. **A szett tartalma** pumpafej + 1 db 20 grammos patron.



ULTRAFLATE PLUS

Ár: 6 590 Ft

Kód G20310

CO₂ pumpa, extra könnyen használható, strapabíró kialakítás, nyomókarral szabályozható adagolás. Védőburkolat óvja a kezét a patronon hirtelen fellépő hidegtől. Véletlen adagolás elleni védelem, egykezes működtetés, színgó/autó szelephez, **16, 20 grammos menetes patronokkal kompatibilis**, 62 g. **A szett tartalma** pumpa + 1 db 20 grammos patron.



WALLET

Ár: 7 990 Ft

Kód G20316

Defektjavító és pumpaszett. Minden kellék egy helyen, amire defekt esetén szükség lehet: Microflate Nano CO₂ pumpa, 2 db 20 grammos patron, 1 pár gumileszedő, öntapadó javító foltzset, praktikus kis tartóban, mely zsebben elfér (9.5x12 cm), színgó/autó szelephez, **16, 20, 25 grammos menetes patronokkal kompatibilis.**



PATRON SZETT

Ár: 1 590 Ft

Kód G2150

16 g, 2 db/szett, minden CO₂ pumpával kompatibilis menetes patronszett, megbízható minőség. A legnépszerűbb méret, tökéletes az országúti bringákhoz.



PATRON SZETT

Ár: 2 890 Ft

Kód G2131

20 g, 2 db/szett, minden CO₂ pumpával kompatibilis menetes patronszett, megbízható minőség. Tökéletes választás olyan nagyobb térfogatú, MTB gumikhoz, mint a 29"-esek, vagy a Fat Bike-ok.

CO₂ PATRONOK KAPACITÁSA

Gumikülső mérete	16 grammos CO ₂ patron	20 grammos CO ₂ patron
Road 700x23C	130 PSI / 9 BAR	2 db gumihoz: 78 PSI / 5.4 BAR
Touring 700x28C	88 PSI / 6 BAR	106 PSI / 7.3 BAR
Cross 700x35C	58 PSI / 4 BAR	70 PSI / 4.8 BAR
MTB 26x1.95	40 PSI / 2.7 BAR	2 db gumihoz: 24 PSI / 1.7 BAR
MTB 26x2.4	27 PSI / 1.8 BAR	32 PSI / 2.2 BAR
MTB 29x2.1	31 PSI / 2.1 BAR	43 PSI / 3.0 BAR
BMX 20x2.125	48 PSI / 3.3 BAR	2 db gumihoz: 29 PSI / 2 BAR
BMX 24x2.125	42 PSI / 2.9 BAR	2 db gumihoz: 25 PSI / 1.7 BAR



SZEPALÉPÁLAKÍTÓ

Ár: 350 Ft

Kód: G3610

Autós szeleppé alakítja a színgó szelepet, superkönyű alumínium kivitel, Gyűrűs tömítéssel.



A kerékpár ápolása, karbantartása nem lehetséges magas minőségű segédanyagok nélkül. A BikeWorkX széles választékában megtalálhatod a szükséges kenőanyagokat, tisztító és ápolószereket. Kerékpárod biztosan megérdemel ennyi kényeztetést!



NEW

CHAIN CLEAN STAR

Ár: 3790 Ft

Kód CHAINCLEANSTAR/1

Erős zsíroló hatású tisztítószer, alkalmas láncok, váltók, váltógörgők tisztítására. Hagyományos módon, illetve speciális láncmosó-berendezésekben is használható. **Figyelmeztetés:** a festett felületeket károsíthatja, használatánál légy körültekintő! Tisztítás után minden esetben végezd el a szükséges kenést/síkositást a megfelelő BikeWorkX kenőanyaggal!



SHINE STAR 200 ML SPRAY

Ár: 1690 Ft

Kód SHINE/200

Tisztító/ápolószer. A kerékpár fém, műanyag, gumi alkatrészeinek mindennapos tisztítására, karbantartására alkalmas ápolószer. Felfrissíti az alkatrészek színeit, magas fényt, csillogást biztosít a kerékpárnak.



NEW

SHINE STAR MATT

Ár: 1690 Ft

Kód SHINEM/200

Az első, kifejezetten a MATT fényezésű alkatrészek/vázak karbantartására kifejlesztett ápolószer. Fém, gumi, műanyag, bőr és műbőr alkatrészekhez egyaránt használható. Felfrissíti az alkatrészek színeit, gátolja a kosz lerakódását. Használatával meghosszabbítható az alkatrészek élettartama.



CYCLO STAR 500 ML SPRAY

Ár: 1990 Ft

Kód CYCLOBIKE/500

Tisztító hab. Általános tisztítóhab, alkalmas a napi használat során elkoszolódott kerékpár alapos megtisztítására. **Nem károsítja a fém és a karbon alkatrészeket sem.**



CLEAN STAR 200 ML SPRAY

Ár: 1690 Ft

Kód CLEAN/200

Tisztítószer. Tisztító, zsírtalanító spray, mindennapos használatra. Segít eltávolítani a koszt, sarat, zsíros, olajos szennyeződések. **Figyelmeztetés:** az erős tisztítóhatás bizonyos felületeket károsíthat, ezért használat előtt végezzünk próbát!



OIL STAR 100 ML

Ár: 1090 Ft

Kód OIL/100

Univerzális műszerolaj. Alkalmas csapágyak, kábelek, egyéb súrlódó alkatrészek kenésére. Könnyen behatol a legkisebb résekbe is. **Korróziógátló hatású.** Csavarlazításra, elrozsdásodott alkatrészek szétválasztására is használható. A 100 ml-es applikátor segítségével könnyedén a kívánt helyre juttatható.

CHAIN STAR NORMAL

Ár: 1490 Ft / 2 990 Ft

Kód CHAINN/50 50 ml, CHAINN/200 200 ml

Általános lánckenőanyag mindennapos használatra. Könnyen behatol a láncszemek réseibe, és biztosítja a szükséges kenést. Víztaszító tulajdonsága révén segít megelőzni a lánc elkoszolódását, illetve a korróziót is gátolja. **O-gyűrűk kenésére is használható.** Felhasználási hőmérséklet: -15/+120 °C. Az 50 ml-es applikátor segítségével könnyen a láncra juttatható. A 200 ml-es kenőanyag a flakonhoz csatlakoztatható adagolócső segítségével könnyedén a kívánt helyre juttatható.

CHAIN STAR EXTREM

Ár: 1490 Ft / 2 990 Ft

Kód CHAINE/50 50 ml, CHAINE/200 200 ml

Extrém körülményekre tervezett kenőanyag. Felhordás után a felületen filmszerű bevonatot képez, kiváló tapadási tulajdonsága révén esős, saras körülmények között is biztosítja a lánc szükséges kenését. Víztaszító, korróziógátló hatása megnöveli a lánc élettartamát. **O-gyűrűk kenésére is használható.** Felhasználási hőmérséklet: -15/+120 °C. Az 50 ml-es applikátor segítségével könnyen a láncra juttatható. A 200 ml-es kenőanyag a flakonhoz csatlakoztatható adagolócső segítségével könnyedén a kívánt helyre juttatható.

CHAIN STAR WAX 50 ML

Ár: 1490 Ft

Kód WAXCHAIN/50

„Szárz” kenőanyag, láncok, O-gyűrűk kenéséhez. Felhordás után a hordozóanyag elpárolog, a kenést a megmaradó, száraz tapintású, víztaszító, magas nyomástűrűsű, láthatatlan filmfelület biztosítja. Különösen alkalmas országúti kerékpárok láncainak kenésére. Az 50 ml-es applikátor segítségével könnyen a láncra juttatható.

LUBE STAR WHITE 100 G

Ár: 1690 Ft

Kód LUBEW/100

Kiemelkedő kenés biztosító, teflon (PTFE) tartalmú kenőzsír. Igen széles hőmérséklet tartományban használható (-30/+180 °C). Víztaszító, korróziógátló tulajdonságú. Különösen alkalmas precíz kenést igénylő csapágyak (kormánycsapágy, középprés, forgáspontok) kenésére.

LUBE STAR ORIGINAL 100 G

Ár: 1090 Ft

Kód LUBE/100

Általános kenőzsír. Széles hőmérsékleti tartományban használható (-10/+140 °C). Alkalmas csapágyak, agyak, pedálok kenésére. Víztaszító, korróziógátló tulajdonságú.

SILICONE STAR 200 ML SPRAY

Ár: 1990 Ft

Kód SILICONE/200

Kiváló kenési tulajdonságokkal rendelkező szilikon olaj. Széles körben használható, alkalmas O-gyűrűk, bowdenek, váltó alkatrészek, műanyag elemek, csapágyak kenésére, általános olajozásra. **A legkisebb résekbe is behatol,** könnyen szétterül a szükséges felületen. A kenőanyag a flakonhoz csatlakoztatható adagolócső segítségével könnyedén a kívánt helyre juttatható.

SILICONE STAR 100 G

Ár: 2 390 Ft

Kód SILICONE/100

Kiváló kenési tulajdonságokkal rendelkező szilikon tartalmú kenőanyag. Széles körben használható, alkalmas O-gyűrűk, bowdenek, váltó alkatrészek, műanyag elemek, csapágyak, becsúszószárazak kenésére. A legkisebb résekbe is behatol, könnyen szétterül a szükséges felületen.

BRAKE STAR DOT 4 100 ML

Ár: 1290 Ft

Kód BRAKE/100

Fékfolyadék. Szintetikus, **DOT 4-es** fékfolyadék, a kerékpárok hidraulikus fékrendszereinek karbantartásához.

BRAKE STAR MINERAL 100 ML

Ár: 1290 Ft

Kód BRAKEMIN/100

Fékfolyadék. Ásványolaj eredetű fékfolyadék, a kerékpárok hidraulikus fékrendszereinek karbantartásához.



Itthon is egyre több szívet hódít meg az **olasz kerékpáros márka**, ami nem csoda, hiszen egyszerűen **jó viselni a Northwave termékeket**. Csak tekersz és észre sem veszed, hogy mennyi kilométer van már a lábaddban. Csupán akkor tűnik fel, hogy mit is viselsz, amikor nagyobb fokozatra kapcsolsz és érzed, hogy minden **igazán hatékonyan dolgozik veled együtt**. A cipő, ami veszteség nélkül viszi át az összes erőt a pedálokra, a mez, ami második bőrként rád simulva őrzi a frissességedet, a kesztyű, ami kíméli a fáradt ízületeidet, a betétes nadrág, amiben nem érzed a nyeret, a szemüveg, amiben sosem kell hunyorognod... **Csatlakozz a Northwave rajongótáborához, és éld meg maximális örömmel a kerékpározás minden egyes pillanatát!**



SLW 2

A mikrometrikus **SLW 2 (Speed Lace Winch)** záródási rendszer a legmodernebb technológiát képviseli. Rendkívül kicsi és könnyű forgatógomb, ergonomikus kialakítás és utólérhetetlen kényelem – **egy tekerés és a cipő pillanatok alatt tökéletesen a lábhoz idomul**. A kioldó kar két funkcióval rendelkezik, segítségével apránként lazíthatunk a cipőn, vagy a kar felemelésével egyszerre oldhatjuk ki teljesen a fűzőket. A fűzők a vitorlázásnál használt innovatív anyagokból készülnek, és könnyen cserélhetőek, akár csak a tekerőgomb.

SRS

Az **SRS (Slim Ratchet System)** csatok pontos (mikrometrikus) működést, extra kényelmet és könnyű kezelést biztosítanak, akár menet közben is. A cserélhető, préselt alumínium alkatrészek garantálják a problémamentes, hosszú élettartamot.

Aszimmetrikus, könnyített tépőzárak

Az aszimmetrikus elhelyezésű tépőzárak a cipők innovatív jellemzői közé tartoznak. A centralizált középső tépőzár követi a láb anatómiai formáját és csökkenti az érzékeny részekre nehezedő oldalsó nyomást.



▲▲ MTB

EXTREME XC

Ár: 99 990 Ft

 Kód **80172007-87** fényvisszaverős camo/zöld,
80172007-40 fluo sárga

Méret: 40–49 (feles méretek is) • **Talp:** Hyperlight XC 100% UD karbon, teljes felületén gumihatású védőburkolattal. Maximális merevség, ultrakönnnyű kivitel. Extra kopásálló, kétrétegű **Michelin** gumibetétek, agresszív mintázattal és kiemelkedő tapadással • **Felsőréz:** varrás nélküli, lézerral szabott konstrukció, **thermowelded** protektorok, **Biomap** kialakítás, nano perforációk, integrált sarokvédelem, csúszásgátló saroktámasz • **Záródás:** dupla **SLW2** mikrometrikus csat + extra tépőzár • **Talpbetét:** Pro Regular Fit • **Szín:** fényvisszaverős camo/zöld, fluo sárga • **Tömeg:** 320 g • Csúcskategóriás modell, top versenyzőknek. Szélesített (wide) vagy keskeny (slim) verzióban is rendelhető.



▲▲ MTB

BLAZE PLUS

Ár: 54 990 Ft

 Kód **80172011-02** fekete/zöld, **80172011-03** fekete/fehér/piros,
80172011-95 camo/fekete

Méret: 38–47 (feles méretek is) • **Talp:** Speedlight 3D Carbon, háromrétegű, extra merev és nagyon könnyű kivitel, maximális tapadás a stratégiai pontokon elhelyezett gumibetéteknek köszönhetően • **Felsőréz:** varrás nélküli, ultrakönnnyű PU, **Biomap** kialakítás, **thermowelded** protektorok, integrált sarokvédelem • **Záródás:** dupla **SLW2** mikrometrikus csat • **Szín:** fekete/zöld, fekete/fehér/piros, camo/fekete • **Talpbetét:** Performance Pro • **Tömeg:** 360 g • Ideális választás versenyzőknek és fanatikus kerékpárosoknak.



▲▲ MTB

SCREAM PLUS
Ár: 46 990 Ft

 Kód **80172012-10** fekete, **80172012-24** kék/rák-narancs

Méreték: 38–47 (feles méretek is) • **Talp:** Speedlight 3D, háromrétegű, merev és könnyű kivitel, maximális tapadás a stratégiai pontokon elhelyezett gumibetéteknek köszönhetően • **Felsőrész:** Skin Overlap kialakítás, mely hatékonyabban oszlatja el a nyomást a lábfejen, így magas komfortérzetet biztosít. **Thermowelded** protektorok, integrált sarokvédelem • **Záródás:** SLW2 mikrometrikus csat + 2 aszimmetrikus tépőzár • **Talpbetét:** Performance Pro • **Szín:** fekete, kék/rák-narancs • **Tömeg:** 360 g • Tökéletes választás eltökélt sportolóknak, akár saras, nedves, csúszós pályán is.



▲▲ MTB

SCORPIUS 2 PLUS
Ár: 43 590 Ft

 Kód **80162024-28** kék/narancs, **80162024-16** fekete/antracit, **80162024-18** fekete military/fluó sárga

Méreték: 38–47 (feles méretek is) • **Talp:** Speedlight 3D, háromrétegű, merev és könnyű kivitel, maximális tapadás a stratégiai pontokon elhelyezett gumibetéteknek köszönhetően • **Felsőrész:** hegesztett, többrétegű, könnyű PU, hálós felsőrész, integrált sarokvédelem, **thermowelded** protektorokkal • **Záródás:** SLW2 mikrometrikus csat + extra tépőzár • **Talpbetét:** Performance Advanced • **Szín:** kék/narancs, fekete/antracit, fekete military/fluó sárga • **Tömeg:** 350 g • Jól szellőző, könnyű modell, eltökélt sportolóknak. Szélesített (wide) verzióban is rendelhető.



▲▲ MTB

SCREAM SRS
Ár: 37 690 Ft

 Kód **80172013-04** fekete/fluó sárga, **80172013-89** szürke/fekete, **80172013-10** fekete, **80172013-29** kék

Méreték: 38–47 (feles méretek is) • **Talp:** Speedlight 3D, háromrétegű, merev és könnyű kivitel, maximális tapadás a stratégiai pontokon elhelyezett gumibetéteknek köszönhetően • **Felsőrész:** Skin Overlap kialakítás, mely hatékonyabban oszlatja el a nyomást a lábfejen, így magas komfortérzetet biztosít. **Thermowelded** protektorok, integrált sarokvédelem • **Záródás:** SRS mikrometrikus csat +2 aszimmetrikus tépőzár • **Talpbetét:** Performance Advanced • **Szín:** fekete/fluó sárga, szürke/fekete, fekete, kék • **Tömeg:** 368 g • Kényelmes, magas minőségű cipő, rendszeresen sportolóknak.



▲▲ MTB

SPARKLE SRS NŐI
Ár: 37 690 Ft

 Kód **80172015-11** fekete/fehér, **80172015-73** rák narancs/fekete

Méreték: 36–43 (feles méretek is) • **Talp:** Speedlight 3D, háromrétegű, merev és könnyű kivitel, maximális tapadás a stratégiai pontokon elhelyezett gumibetéteknek köszönhetően • **Felsőrész:** Skin Overlap kialakítás, mely hatékonyabban oszlatja el a nyomást a lábfejen, így magas komfortérzetet biztosít. **Thermowelded** protektorok, integrált sarokvédelem • **Záródás:** SRS mikrometrikus csat +2 aszimmetrikus tépőzár • **Talpbetét:** Performance Advanced • **Szín:** fekete/fehér, rák-narancs/fekete • **Tömeg:** 319 g • Kényelmes, magas minőségű cipő, rendszeresen sportoló hölgyeknek.



▲▲ MTB

SCORPIUS 2 3S
Ár: 28 990 Ft

 Kód **80162026-53** fehér/fekete/piros, **80162026-02** fekete/fluó zöld, **80162026-11** fekete/fehér, **80162026-85** antracit/fluó narancs

Méreték: 36–50 (feles méretek is) • **Talp:** JAWS Carbon Reinforced, karbonnal erősített termoplasztik anyag, kiválóan tapadó természetes gumival kombinálva • **Felsőrész:** hegesztett, többrétegű, könnyű PU, hálós felsőrész, integrált sarokvédelem, **thermowelded** protektorokkal • **Záródás:** 3 aszimmetrikus tépőzár • **Talpbetét:** Performance Advanced • **Szín:** fehér/fekete/piros, fekete/fluó zöld, fekete/fehér, antracit/fluó narancs • **Tömeg:** 355 g • Jól szellőző, könnyített modell, rendszeres, aktív sportolóknak.



▲▲ MTB

KATANA 2 3S NŐI
Ár: 28 990 Ft

 Kód **80172016-56** fehér/fekete/fluó sárga, **80172016-11** fekete/fehér

Méreték: 36–43 (feles méretek is) • **Talp:** JAWS Carbon Reinforced, karbonnal erősített termoplasztik anyag, kiválóan tapadó természetes gumival kombinálva • **Felsőrész:** hegesztett, többrétegű, könnyű PU, hálós felsőrész, integrált sarokvédelem, **thermowelded** protektorokkal • **Záródás:** 3 aszimmetrikus tépőzár • **Talpbetét:** Performance Advanced • **Szín:** fehér/fekete/fluó sárga, fekete/fehér • **Tömeg:** 355 g • Jól szellőző, könnyített modell, aktív sportoló hölgyeknek.



▲▲ MTB

SPIKE EVO
Ár: 25 590 Ft

 Kód **80152012-10** fekete, **80152012-51** fehér/fekete,
880152012-41 fluo sárga/fekete

Méreték: 36–50 (feles méretek is) • **Talp:** JAWS, természetes gumival kombinált alapanyag, mely megfelelő tapadást biztosít. A kényelem és a kellő merevség kombinációja • **Felsőréssz:** PU anyag, beépített, hálós szellőzőkkel, integrált sarokvédelem • **Záródás:** 2 tépőzár • **Talpbetét:** Air Sport • **Szín:** fekete, fehér/fekete, fluo sárga/fekete • **Tömeg:** 350 g • Tökéletes „első” kerékpáros cipőnek.



▲▲ MTB

ELISIR EVO NŐI
Ár: 25 590 Ft

 Kód **80152014-10** fekete

Méreték: 36–43 (feles méretek is) • **Talp:** JAWS, természetes gumival kombinált alapanyag, mely megfelelő tapadást biztosít. A kényelem és a kellő merevség kombinációja • **Felsőréssz:** PU anyag, beépített, hálós szellőzőkkel, integrált sarokvédelem • **Záródás:** 2 tépőzár • **Talpbetét:** Air Sport • **Szín:** fekete • **Tömeg:** 350 g • Tökéletes „első” kerékpáros cipőnek hölgyeknek.



▲▲ MTB

OUTCROSS PLUS
Ár: 39 990 Ft

 Kód **80174011-84** antracit/fekete

Méreték: 36–47 • **Talp:** Michelin Explorer, kalibrált merevséggel, mely a pedál csatlakozásnál biztosítja a tekeréshez szükséges merevséget, míg a talp közepén elég flexibilis ahhoz, hogy kényelmes legyen séta közben is. Nagyon kopásálló, kiemelten jól tapadó Michelin gumi mintázat • **Felsőréssz:** extra kényelmes, strapabíró filmréteggel bevont 3D hálós felsőrész, a stratégiai pontokon megerősített protektorok, integrált sarokvédelem • **Záródás:** SLW2 mikrometrikus csat + 2 aszimmetrikus tépőzár • **Talpbetét:** Performance Advanced • **Szín:** antracit/fekete • **Tömeg:** 440 g • A kényelem és a teljesítmény kiváló ötvözte, strapabíró, jól kihasználható modell.



▲▲ MTB

OUTCROSS PLUS WMN NŐI
Ár: 39 990 Ft

 Kód **80174014-01** fekete/türkiz

Méreték: 36–43 • **Talp:** Michelin Explorer, kalibrált merevséggel, mely a pedál csatlakozásnál biztosítja a tekeréshez szükséges merevséget, míg a talp közepén elég flexibilis ahhoz, hogy kényelmes legyen séta közben is. Nagyon kopásálló, kiemelten jól tapadó Michelin gumi mintázat • **Felsőréssz:** extra kényelmes, strapabíró filmréteggel bevont 3D hálós felsőrész, a stratégiai pontokon megerősített protektorok, integrált sarokvédelem • **Záródás:** SLW2 mikrometrikus csat + 2 aszimmetrikus tépőzár • **Talpbetét:** Performance Advanced • **Szín:** fekete/türkiz • **Tömeg:** 440 g • A kényelem és a teljesítmény kiváló ötvözte, strapabíró, jól kihasználható modell hölgyeknek.



▲▲ MTB

OUTCROSS
Ár: 30 990 Ft

 Kód **80174012-20** kék, **80174012-84** antracit/fekete, **80174012-96** forest

Méreték: 36–47 • **Talp:** Michelin Explorer, kalibrált merevséggel, mely a pedál csatlakozásnál biztosítja a tekeréshez szükséges merevséget, míg a talp közepén elég flexibilis ahhoz, hogy kényelmes legyen séta közben is. Nagyon kopásálló, kiemelten jól tapadó Michelin gumi mintázat • **Felsőréssz:** extra kényelmes, strapabíró filmréteggel bevont 3D hálós felsőrész, a stratégiai pontokon megerősített protektorok, integrált sarokvédelem • **Záródás:** 3 könnyű, aszimmetrikus tépőzár • **Talpbetét:** Performance Advanced • **Szín:** kék, antracit/fekete, forest • **Tömeg:** 440 g • Kiváló, strapabíró társ a mindennapi tekerések során.



▲▲ MTB

OUTCROSS KNIT
Ár: 27 990 Ft

 Kód **80174010-20** kék, **80174010-10** fekete

Méreték: 36–47 • **Talp:** Michelin Explorer, kalibrált merevséggel, mely a pedál csatlakozásnál biztosítja a tekeréshez szükséges merevséget, míg a talp közepén elég flexibilis ahhoz, hogy kényelmes legyen séta közben is. Nagyon kopásálló, kiemelten jól tapadó Michelin gumi mintázat • **Felsőréssz:** extra jól szellőző, kényelmes, kötött kialakítás, átlátszó thermowelded protektorok, integrált sarokvédelem • **Záródás:** nyúlásmentes fűzők, rugalmas fűzőszemek • **Talpbetét:** Performance Advanced • **Szín:** kék, fekete • **Tömeg:** 435 g • Hagyományos kialakítású modell, mindennapi felhasználásra.



TOURING

MULTI APP
Ár: 28 990 Ft

 Kód **80133007-15** fekete/piros, **80133007-40** fluo sárga

Méret: 37-47 • **Talp:** Multifunkciós Touring, jól tapadó, természetes gumival kombinált mintázat. Univerzális kialakítás, egyszerre hatékony tekeréskor és kényelmes gyaloglás közben • **Felsőréz:** könnyű, hálós, jól szellőző kialakítás, megerősített sarokvédelem • **Záródás:** 2+1 (hátsó) tépőzár • **Talpbetét:** Air Sport • **Szín:** fekete/piros, fluo sárga • **Tömeg:** 335 g • Sokoldalúan kihasználható, nagyon szellős modell, beltéri használata is ajánlott, nem hagy nyomot semmilyen járófelületen.

TOURING

MULTI APP NŐI
Ár: 28 990 Ft

 Kód **80154001-57** fehér/fekete/lila

Méret: 37-47 • **Talp:** Multifunkciós Touring, jól tapadó, természetes gumival kombinált mintázat. Univerzális kialakítás, egyszerre hatékony tekeréskor és kényelmes gyaloglás közben • **Felsőréz:** könnyű, hálós, jól szellőző kialakítás, megerősített sarokvédelem • **Záródás:** 2+1 (hátsó) tépőzár • **Talpbetét:** Air Sport • **Szín:** fehér/fekete/lila • **Tömeg:** 335 g • Sokoldalúan kihasználható, nagyon szellős modell, beltéri használata is ajánlott, nem hagy nyomot semmilyen járófelületen.



MTB

HAMMER JUNIOR
Ár: 22 590 Ft

 Kód **80142012-92** camo/fluo sárga, **80142012-12** fekete/zöld

Méret: 32-38 • **Talp:** JAWS, természetes gumival kombinált alapanyag, mely megfelelő tapadást biztosít. A kényelem és a kellő merevség kombinációja • **Felsőréz:** varrás nélküli, ultrakönnnyű PU, **Biomap** kialakítás, **thermowelded** protektorok, integrált sarokvédelem • **Záródás:** 2 tépőzár • **Talpbetét:** Air Sport • **Szín:** camo/fluo sárga, fekete/zöld • **Tömeg:** 243 g • Vérbeli kerékpáros cipő az ifjú titánoknak.

CITY

PODIUM 2
Ár: 24 990 Ft

 Kód **80164040-04** fekete/sárga fluo

Méret: 38-46 • **Talp:** Ultralight EVA és gumi • **Felsőréz:** könnyű, hálós, varrás nélküli, unibody kialakítás • **Záródás:** fűző • **Szín:** zöld • **Tömeg:** 305 g • Kényelmes, utcai modell, bármilyen szabaddíós tevékenységhez.

Jön! Jön! Jön! Vadonatúj téli cipő modellek!

Biztosan hallottál már a Northwave téli cipőiről, amik hosszú évek óta verhetetlenek a piacon, hiszen nemcsak olyan csúcstechnológiával készülnek, ami tökéletes szél és víz elleni védelmet garantál, hanem kiemelkedően kényelmesek és szinte elnyúlhatatlanok is. A magyar piacon is **széles körben ismert a Celsius GTX cipő család**, melyről a számtalan pozitív visszajelzés alapján bátran állíthatjuk, hogy az egyik legsikeresebb Northwave széria volt az elmúlt évek során. **Azonban a Northwave nem az a cég, aki elégedetten ül a babérjain**, hiszen mindig újabb és újabb kihívások után néznek, így **2017 őszén egy teljesen új téli cipő választékkal lepik meg a piacot**. Készülj fel a téli cipők új generációjára, és keresd szeptembertől a boltokban a valaha volt legjobb Gore-tex®-es kerékpáros lábbeliket, amikben minden láb szárazon és melegen marad a leghidegebb időben is! **Figyeld a honlapunkat és nem maradsz le semmiről: bikefun.eu**

HAMAROSAN!

2017/18 ŐSZ-TÉL
 megújuló kínálat



▲▲▲ ALL TERRAIN

ENDURO MID

Ár: 52 990 Ft

 Kód **80164041-15** fekete/piros, **80164041-93** camo/fehér/fekete

Méreték: 38–46 • **Talp:** Michelin X-Fire, Enduro specifikus talp, dokkolást segítő kialakítással. Az agresszív mintázat saras, vizes pályán egyaránt kiválóan tapad. Az X-Crossbow konstrukció nagyszerűen csillapítja a sarokrész ütközéseit. Speciális, alacsony profilú stoplikialakítás, a könnyebb és gyorsabb becsatolásért • **Felsőréssz:** magasított, párnázott, extra bokavédelem, motocrossból átvett, megerősített orr rész, integrált sarokvédelem, **thermowelded** konstrukció, hegesztett protektorokkal • **Záródás:** **SLW2** mikrometrikus csat levehető védőburkolattal + Powerstrap tépőzár • **Talpbetét:** Freeride • **Szín:** fekete/piros, camo/fehér/fekete • **Tömeg:** 480 g • Tökéletes enduro élmény fanatikus bringásoknak.



▲▲▲ ALL TERRAIN

MISSION PLUS

Ár: 30 990 Ft

 Kód **80163031-02** fekete/fluo zöld, **80163031-10** fekete

Méreték: 36–50 • **Talp:** Damp-Lite, sokoldalúan használható modell, a merevség és a gyaloglási komfort megfelelő arányú kombinációja. Sárvető mintázat, természetes gumi tartalmú, jól tapadó alapanyag • **Felsőréssz:** könnyített konstrukció, **thermowelded** protektorok, integrált, extra sarokvédelem • **Záródás:** **SLW2** mikrometrikus csat + Powerstrap tépőzár • **Talpbetét:** Freeride • **Szín:** fekete/fluo zöld, fekete • **Tömeg:** 400 g • Könnyű, kényelmes, igazán jól kihasználható, univerzális modell.



▲▲▲ ALL TERRAIN

MISSION PLUS WMN NŐI

Ár: 30 990 Ft

 Kód **80163030-09** fekete/fukszia

Méreték: 36–43 • **Talp:** Damp-Lite, sokoldalúan használható modell, a merevség és a gyaloglási komfort megfelelő arányú kombinációja. Sárvető mintázat, természetes gumi tartalmú, jól tapadó alapanyag • **Felsőréssz:** könnyített konstrukció, **thermowelded** protektorok, integrált, extra sarokvédelem • **Záródás:** **SLW2** mikrometrikus csat + Powerstrap tépőzár • **Talpbetét:** Freeride • **Szín:** fekete/fukszia • **Tömeg:** 335 g • Könnyű, kényelmes, igazán jól kihasználható, univerzális modell hölgyeknek.



▲▲▲ ALL TERRAIN

ESCAPE EVO

Ár: 25 590 Ft

 Kód **80173010-01** fekete/zöld, **80173010-10** fekete/szürke

Méreték: 37–48 • **Talp:** Damp-Lite, sokoldalúan használható modell, a merevség és a gyaloglási komfort megfelelő arányú kombinációja. Sárvető mintázat, természetes gumi tartalmú, jól tapadó alapanyag • **Felsőréssz:** könnyített konstrukció, a stratégiai pontokon megerősített részekkel, integrált sarokvédelem • **Záródás:** Fűző + tépőzár • **Talpbetét:** Freeride • **Szín:** fekete/zöld, fekete/szürke • **Tömeg:** 352 g • Alapmodell, mely tetszés szerint SPD-vel, vagy anélkül is kényelmesen használható.



▲▲▲ ALL TERRAIN

ESCAPE EVO WMN NŐI

Ár: 25 590 Ft

 Kód **80173009-89** antracit/kék

Méreték: 36–43 **Talp:** Damp-Lite, sokoldalúan használható modell, a merevség és a gyaloglási komfort megfelelő arányú kombinációja. Sárvető mintázat, természetes gumi tartalmú, jól tapadó alapanyag • **Felsőréssz:** könnyített konstrukció, a stratégiai pontokon megerősített részekkel, integrált sarokvédelem • **Szín:** antracit/kék • **Tömeg:** 352 g • Alapmodell, mely tetszés szerint SPD-vel, vagy anélkül is kényelmesen használható.

KOMPLEX GEOMETRIA

BÚCSÚ A NYOMÁSPONTOKTÓL

ZERO PRESSURE

EXTREME RR XFRAME



EXTREME RR

Ár: 109 990 Ft

Kód 80171010-40 fluo sárga, 80171010-10 fekete

Méret: 40-48 (feles méretek is) • **Talp:** Ultralight Carbon, 100% UD karbon, extrém merev, ultrakönnnyű talp, AirFlow szellőző rendszerrel. Maximális merevség, minimális vastagság, páratlanul könnyű kivitel • **Felsőréssz:** az ultrakönnnyű (0.5 mm vastag) új generációs, puha alapanyag és a szabadalmaztatott X-Frame® konstrukció megszűnteti az összes nyomáspontot és egyedülállóan kényelmes illeszkedést biztosít. Nano perforációk a tökéletes szellőzésért, integrált sarokvédelem, csúszásgátló saroktámasz • **Záródás:** SLW2 mikrometrikus csat X-Frame® fűzőrendszerrel, Dyneema fűzőkkel • **Talpbetét:** egy Pro Regular és egy Pro Slim (normál vagy keskeny lábhoz) • **Szín:** fekete vagy fluo sárga • **Tömeg:** 220 g • Ultrakönnnyű, csúcskategóriás modell, maximum teljesítménnyel és utólérhetetlen kényelemmel. Top kategóriás versenyzőknek.



FLASH CARBON

Ár: 72 990 Ft

Kód 80171024-10 fekete

Méret: 39-48 (feles méretek is) • **Talp:** Carbon Light, kiemelkedő teljesítmény, extra merev és könnyű kivitel. Kiváló szellőzés az AirFlow rendszer négy szellőzőnyílásának köszönhetően • **Felsőréssz:** Biomap Aero Overlap kialakítás, kényelmes, lábra simuló kivitel, integrált, csúszásmentes sarokvédelem. A micro perforációk segítik megőrizni a láb frissességét és csökkentik a légellenállást • **Záródás:** SLW2 mikrometrikus csat • **Talpbetét:** egy Performance Regular és egy Performance Slim (normál vagy keskeny lábhoz) • **Szín:** fekete • **Tömeg:** 280 g • Tökéletes választás sportolóknak és megszólalt kerékpárosoknak.



EVOLUTION PLUS

Ár: 62 990 Ft

Kód 80171021-82 fényvisszaverős fehér

Méret: 39-48 (feles méretek is) • **Talp:** Carbon Light, kiemelkedő teljesítmény, extra merev és könnyű kivitel. Kiváló szellőzés az AirFlow rendszer négy szellőzőnyílásának köszönhetően • **Felsőréssz:** Biomap kialakítás, ultrakönnnyű PU alapanyag, perforált szellőzők, integrált sarokvédelem • **Záródás:** dupla SLW2 mikrometrikus csat • **Talpbetét:** Performance Pro • **Szín:** fényvisszaverős fehér • **Tömeg:** 275 g • Több éve sikeres, sokat bizonyított modell, ajánljuk mindenkinek, aki komolyan veszi a kerékpársportot. Szélesített (wide) verzióban is rendelhető.



PHANTOM CARBON

Ár: 53 590 Ft

Kód 80171014-04 fekete/fluo sárga

Méret: 39-48 (feles méretek is) • **Talp:** Carbon Light, kiemelkedő teljesítmény, extra merev és könnyű kivitel. Kiváló szellőzés az AirFlow rendszer négy szellőzőnyílásának köszönhetően • **Felsőréssz:** Skin Overlap kialakítás, mely remekül oszlatja el a lábra irányuló nyomást, így kiemelkedő komfortot biztosít • **Záródás:** SLW2 mikrometrikus csat + 2 aszimmetrikus tépőzár • **Talpbetét:** Performance Pro • **Szín:** fekete/sárga fluo • **Tömeg:** 290 g • A legkedvezőbb árú karbontalpú modellünk, professzionális teljesítmény és kényelem megfizethető áron.



ROAD

FLASH
Ár: 49 990 Ft

 Kód **80171026-10** fekete

Méreték: 39–48 (feles méretek is) • **Talp:** NRG Air, karbonnal erősített üvegszálás kivitel, megfelelő merevség, csökkentett súly, öt szellőzőnyílás. SPD kompatibilissé alakítható • **Felsőréz:** Biomap Aero Overlap kialakítás, kényelmes, lábra simuló kivitel, integrált, csúszásmentes sarokvédelem. A micro perforációk segítik megőrizni a láb frissességét és csökkentik a légellenállást • **Záródás:** SLW2 mikrometrikus csat • **Talpbetét:** egy Performance Regular és egy Performance Slim (normál vagy keskeny lábhoz) • **Szín:** fekete • **Tömeg:** 270 g • Kényelmes, a csúcsmodellhez hasonló cipő, kompromisszumos megoldásokkal, eltökélt sportolóknak.



ROAD

SONIC 2 PLUS
Ár: 43 990 Ft

 Kód **80161013-58** fehér/ezüst, **80161013-04** fekete/fluo sárga

Méreték: 39–48 (feles méretek is) • **Talp:** NRG Air, karbonnal erősített üvegszálás kivitel, megfelelő merevség, csökkentett súly, öt szellőzőnyílás. SPD kompatibilissé alakítható • **Felsőréz:** könnyű, hálós kialakítás, thermowelded konstrukció, integrált sarokvédelem, megerősített orr rész • **Záródás:** SLW2 mikrometrikus csat + tépőzár • **Talpbetét:** Performance Advanced • **Szín:** fehér/ezüst, fekete/fluo sárga • **Tömeg:** 270 g • Jól szellőző, könnyű modell, elkötelezett bringásoknak. Szélesített (wide) verzióban is rendelhető.



ROAD

PHANTOM 2 SRS
Ár: 37 590 Ft

 Kód **80171015-10** fekete, **80171015-50** fehér,
80171015-03 fekete/piros/fehér

Méreték: 36–50 (feles méretek is) • **Talp:** NRG Air, karbonnal erősített üvegszálás kivitel, megfelelő merevség, csökkentett súly, öt szellőzőnyílás. SPD kompatibilissé alakítható • **Felsőréz:** Skin Overlap kialakítás, mely remekül oszlatja el a lábra irányuló nyomást, így kiemelkedő komfortot biztosít • **Záródás:** SRS mikrometrikus, vékony profilú csat + 2 aszimmetrikus tépőzár • **Talpbetét:** Performance Advanced • **Szín:** fekete, fehér, fekete/piros/fehér • **Tömeg:** 290 g • Kényelmes, magas minőségű cipő, rendszeres sportoláshoz.



ROAD

SONIC 2 3S
Ár: 28 990 Ft

 Kód **80161015-05** fekete/fehér/fluo sárga,
80161015-10 fekete, **80161015-50** fehér

Méreték: 36–50 (feles méretek is) • **Talp:** NRG Air, karbonnal erősített üvegszálás kivitel, megfelelő merevség, csökkentett súly, öt szellőzőnyílás. SPD kompatibilissé alakítható • **Felsőréz:** könnyű, hálós kialakítás, többretegű, thermowelded konstrukció, integrált sarokvédelem, megerősített orr rész • **Záródás:** 3 könnyített, aszimmetrikus tépőzár • **Talpbetét:** Performance Advanced • **Szín:** fekete/fehér/fluo sárga, fekete, fehér • **Tömeg:** 270 g • Jól szellőző, könnyített modell, aktív sportoláshoz.



ROAD

JET EVO
Ár: 25 590 Ft

 Kód **80151010-10** fekete, **80151010-50** fehér

Méreték: 36–50 (feles méretek is) • **Talp:** NRG Air, könnyű, de megfelelően merev, üvegszálás talp. SPD kompatibilissé alakítható • **Felsőréz:** könnyű PU felsőrész, beépített, hálós szellőzőkkel, integrált sarokvédelem • **Záródás:** 2 tépőzár • **Talpbetét:** Air Sport • **Szín:** fekete, fehér • **Tömeg:** 263 g • Mindenkinek, aki ki akarja próbálni, mennyivel hatékonyabb a tekerés egy igazi kerékpáros cipőben.



ROAD

ECLIPSE EVO NŐI
Ár: 24 990 Ft

 Kód **80151011-62** fehér/szürke

Méreték: 36–43 (feles méretek is) • **Talp:** NRG Air, könnyű, de megfelelően merev, üvegszálás talp. SPD kompatibilissé alakítható • **Felsőréz:** könnyű PU felsőrész, beépített, hálós szellőzőkkel, integrált sarokvédelem • **Záródás:** 2 tépőzár • **Talpbetét:** Air Sport • **Szín:** fehér/szürke • **Tömeg:** 263 g • Minden hölgynek, aki ki akarja próbálni, mennyivel hatékonyabb a tekerés egy igazi kerékpáros cipőben.



Új kihívásokat keresel? Próbáld ki a triatlont! Világszerte több millió ember csatlakozott már a triatlonisták táborához, akik jórészt inkább a saját határaikat keresik, mint az elit versenyzést. A sportág nehézsége ijesztőnek tűnhet elsőre, de a triatlonos közösségek híresen támogató és befogadó szellemben működnek, és általában örömmel segítik a kezdőket. Ebben a sportban az elit versenyzőktől a senior hobbistáig **mindenki elsősorban saját magát akarja legyőzni**, tovább fejlődni és örömet találni a sokszínű szabadtéri mozgásban, ahol az elemekkel kell megküzdeni minden egyes alkalommal. A triatlonnal a testi, szellemi jólétedet teremtheted meg, és ha egyszer komolyan belefogsz, meg fogsz lepődni, hogy mennyi minden van még benned.



TRIBUTE

Ár: 49 990 Ft

Kód **80103005-10** fehér/fekete

Méret: 37-48 • **Talp:** Carbon Light, kiemelkedő teljesítmény, extra merev és könnyű kivitel. Kiváló szellőzés az AirFlow rendszer négy szellőzőnyílásának köszönhetően
Felsőréssz: gyorsan száradó mikroszál anyag, felhúzást segítő kialakítás és tépőzár. Extra szellőzést és merevséget nyújtó Omega Heel sarokrész kifejezetten triatlonozáshoz • **Záródás:** 2 tépőzár (a felső tépőzár a külső oldalra nyitva is rögzíthető) • **Talpbetét:** Performance Pro • **Szín:** fehér/fekete • **Tömeg:** 296 g • Versenyorientált triatlon modell, komoly sportteljesítményhez.



TRI-SONIC

Ár: 36 990 Ft

Kód **80144001-51** fehér/fekete

Méret: 37-48 • **Talp:** NRG Air, könnyű, de megfelelően merev, üvegszálás talp. SPD kompatibilissé alakítható • **Felsőréssz:** gyorsan száradó mikroszál anyag, felhúzást segítő kialakítás és tépőzár. Extra szellőzést és merevséget nyújtó Omega Heel sarokrész kifejezetten triatlonozáshoz • **Záródás:** 2 tépőzár (a felső tépőzár a külső oldalra nyitva is rögzíthető) • **Talpbetét:** Performance Advanced • **Szín:** fehér/fekete • **Tömeg:** 269 g • Kényelmes, triatlon orientált modell, rendszeres sportoláshoz.

CIPÓ MÉRETTÁBLÁZAT

EUR	UK	US férfi	US női	cm
34	2	3	5	22
35	2.75	3.75	5.5	22.5
36	3.5	4.5	6	23
37	4.5	5.5	6.5	24
38	5.5	6.5	7.5	24.5
39	6	7	8	25
39.5	6.25	7.25	8.25	25.7
40	6.5	7.5	8.5	26
40.5	7	8	9	26.3
41	7.5	8.5	9.5	26.6
41.5	8	9	10	27
42	8.5	9.5	10.5	27.3
42.5	9	10	11	27.6
43	9.5	10.5	11.5	27.8
43.5	9.75	10.75	11.75	28.5
44	10	11	12	28.6
44.5	10.5	11.5	12.5	29
45	11	12	13	29.3
45.5	11.5	12.5	13.5	29.6
46	12	13	14	30
47	12.5	13.5	14.5	30.5
48	13	14	15	31.4
49	13.5	14.5	15.5	31.8
50	14	15	16	32.3



LIGHTNING
Ár: 34 990 Ft

 Kód **89161130-10**

Kantáros rövidnadrág • Tech: BioMap kialakítás, az előre formázott paneleknek köszönhetően a nadrág tökéletes összhangban mozog az izomzattal együtt. M.I.T.I. Tech Power Zaffiro erős kompressziós alapanyag a belső paneleken, mely kiemelkedően rugalmas, hosszú távon is formartartó és remek alátámasztást nyújt a fáradt izmoknak. Strapabíró, bolyhosodásmentes M.I.T.I. Tech Sherwood alapanyag a lábak külső részén. A hegesztett, varrás nélküli kantárok, dörzsölésmentes, puha érzetet nyújtanak a bőrön, míg a szintén varrásmentes „raw-cut” passzé a lábvégeken kiküszöböl minden lehetséges nyomáspontot. Fényvisszaverő rátétek növelik a biztonságot. • **Betét:** K130 3D • **Szín:** fekete • **Méretek:** S-3XL

FAST
Ár: 28 990 Ft

 Kód **89161131-10**

Kantáros rövidnadrág • Tech: BioMap kialakítás, az előre formázott paneleknek köszönhetően a nadrág tökéletes összhangban mozog az izomzattal együtt. M.I.T.I. Tech Power Zaffiro erős kompressziós alapanyag a belső paneleken, mely kiemelkedően rugalmas, hosszú távon is formartartó és remek alátámasztást nyújt a fáradt izmoknak. Strapabíró, bolyhosodásmentes M.I.T.I. Tech Sherwood alapanyag a lábak külső részén. Hálós kantárok a jobb szellőzésért. 45 mm-es mikroszálas, elasztikus passzé a lábvégeken, csúszásgátló belső nyomatokkal és integrált, varrásmentes „raw-cut” részekkel, melyek szorításmentes, kényelmes viseletet garantálnak. Fényvisszaverő rátétek növelik a biztonságot. • **Betét:** K130 • **Szín:** fekete • **Méretek:** S-3XL

DYNAMIC
Ár: 19 990 Ft

 Kód **89161132-10**

Kantáros rövidnadrág • Tech: speciális szerkezetű, professzionális technikai anyagból, mely csökkenti az izmok rázkódását és a fáradtságérzetet, ezzel növeli a teljesítményt. Hálós kantárok a jobb szellőzésért. 45 mm-es mikroszálas, elasztikus passzé a lábvégeken, csúszásgátló belső nyomatokkal és integrált, varrásmentes „raw-cut” részekkel, melyek szorításmentes, kényelmes viseletet garantálnak. Fényvisszaverő rátétek növelik a biztonságot • **Betét:** K110 • **Szín:** fekete • **Méretek:** S-3XL

DYNAMIC GEL
Ár: 22 990 Ft

 Kód **89161133-10**

Kantáros rövidnadrág • Tech: speciális szerkezetű, professzionális technikai anyagból, mely csökkenti az izmok rázkódását és a fáradtságérzetet, ezzel növeli a teljesítményt. Hálós kantárok a jobb szellőzésért. 45 mm-es mikroszálas, elasztikus passzé a lábvégeken, csúszásgátló belső nyomatokkal és integrált, varrásmentes „raw-cut” részekkel, melyek szorításmentes, kényelmes viseletet garantálnak. Fényvisszaverő rátétek növelik a biztonságot. • **Betét:** Elite Gel • **Szín:** fekete • **Méretek:** S-3XL

FORCE NADRÁGOK
Ár: 16 490 Ft / 14 790 Ft / 12 990 Ft

 Kód **89111024-10, 89111023-10, 89111022-10**

Kantáros térdnadrág • Tech: könnyű, bielasztikus alapanyag, Lycra® kantár, szilikon betétes passzé • **Betét:** Performance Man • **Szín:** fekete • **Méretek:** S-4XL • **Kantáros rövidnadrág • Tech:** könnyű, bielasztikus alapanyag, Lycra® kantár, szilikon betétes passzé • **Betét:** Performance Man • **Szín:** fekete • **Méretek:** S-4XL • **Rövidnadrág Tech:** könnyű, bielasztikus alapanyag, szilikon betétes passzé • **Betét:** Performance Man • **Szín:** fekete • **Méretek:** S-4XL



LIGHTNING TOTAL PROTECTION

Ár: 54 990 Ft

Kód 89161190-10

Téli, hosszú, kantáros nadrág • Tech: -10 °C-ig ajánlott, professzionális kivitel, különösen flexibilis, nagy mozgásszabadságot biztosító BioMap kialakítással. Minden panelen, a teljes alsó részen háromrétegű, bolyhos technikai anyagból készült, lélegző, teljesen szél- és vízálló (10.000 mm-ig), rugalmas H₂O membránnal. Mikroszálas M.I.T.I. Thermodream® anyagú kantárok, 45 mm-es, rugalmas, jól záró passzé a boka körül. Fényvisszaverős, YKK cipzárak növelik a biztonságot. • **Betét:** K130 3D • **Szín:** fekete • **Méretek:** S-3XL



2017 őszétől elérhető!

FAST SELECTIVE PROTECTION

Ár: 44 990 Ft

Kód 89161193-10

Téli, hosszú, kantáros nadrág • Tech: -5 °C-ig ajánlott, profi kivitel, ergonomikus, flexibilis, BioMap kialakítással. A belső paneleken háromrétegű, bolyhos technikai anyagból, lélegző, teljesen szél- és vízálló (10.000 mm-ig), rugalmas H₂O membránnal. A láb külső és alsó részén a Carvico Vuleta® anyag nagy mozgásszabadságot biztosít. Mikroszálas M.I.T.I. Thermodream® anyagú kantárok, 45 mm-es, rugalmas, jól záró passzé a boka körül. Fényvisszaverős, YKK cipzárak növelik a biztonságot. • **Betét:** K130 • **Szín:** fekete • **Méretek:** S-3XL



2017 őszétől elérhető!

DYNAMIC MID SEASON

Ár: 29 990 Ft

Kód 89161195-10

Átmeneti/téli, hosszú, kantáros nadrág • Tech: hűvös időjárásra (+5°C-ig) ajánlott, a Miti Checkmate® szövött, kényelmes, technikai anyag segít megtartani a testhőt és jó nedvségelvezetést garantál. A láb külső és alsó részén a Carvico Vuleta® anyag nagy mozgásszabadságot biztosít. Szilikon betétes, rugalmas passzé és felvételt könnyítő cipzár a bokánál. Fényvisszaverő rátétek növelik a biztonságot. • **Betét:** K110 • **Szín:** fekete • **Méretek:** S-3XL



2017 őszétől elérhető!

FORCE

Ár: 19 990 Ft

Kód 89171163 -10

Átmeneti/téli, hosszú, kantáros nadrág • Tech: hűvös időjárásra (+10°C-ig) ajánlott rugalmas, bolyhos, jól szigetelő, puha, meleg, technikai alapanyagból, szilikon betétekkel és fényvisszaverő rátétekkel • **Betét:** Coolmax® Sport Man • **Szín:** fekete • **Méretek:** S-4XL

K130 3D



K130



K110



KINETIC FÉRFI NADRÁGBETÉTEK

K130 3D / K130 / K110

Forradalmian új szabásvonalú, lélegző betétek, anatómiai 3D konstrukcióval, melyek a legkritikusabb részeknél nyújtanak extra védelmet. Teljesen felveszik a test formáját, már az előtt, hogy a nyeregre ülnél, így egyedülálló kapcsolatot biztosítanak a kerékpárral. Nincsenek kényelmetlen varrások, vagy nyomatok, amik irritálhatják a bőrt. A betétek szélei vékonyítottak, így kevésbé látszanak a zavaró kontúrjaik a nadrágon. Kiemelkedő, 120 kg/m³ sűrűségű szivacsból, fokozatosan kalibrált vastagsággal, mely kiváló alátámasztást nyújt. A betétek teljes felületén elhelyezkedő, 3 mm-es perforációk garantálják a tökéletes szellőzést. Teljes antibakteriális védelem a maximális higiénia érdekében.

K130 3D: előformázott kialakítás, 10-13 mm között kalibrált szivacsvastagság, tökéletes kényelem a leghosszabb túrák során is.

K130: 9-13 mm között kalibrált szivacsvastagság, kiemelt védelem hosszú túrák során is.

K110: 7-11 mm között kalibrált szivacsvastagság, közepesen hosszú túrákra javasolt, vagy akkor, ha vékonyabb betét a preferencia.



ELITE GEL NADRÁGBETÉT

High-tech géles betét a maximális komfortért. A gél közvetlenül két réteg szivacs közé kerül befecskendezésre. A szivacs sűrűsége 40+100 kg/m³, a betét vastagsága 4-14 mm között kalibrált, a nyitott cellás kialakítás jó szellőzést biztosít. Tartós, antibakteriális védelem a tökéletes higiénia érdekében.

SPIDER PLUS
Ár: 25 990 Ft

 Kód **89151089-01**

Rövidnadrág (baggy) • Tech: kopásálló, nagy mozgásszabadságot biztosító, extrarugalmas X4-STRETCH technikai anyagból, víz- és sárlepergető, gyorsan száradó kivitel, 2 első (cipzárás) és 2 hátsó zseb, tépőzárral állítható derékbőség és szárszélesség, 2 cipzárás szellőzőrész • **Betét:** betétes alsónadrággal kiegészíthető • **Szín:** fekete • **Méretetek:** S-4XL

CROSS COUNTRY RACE
Ár: 23 990 Ft

 Kód **89151088-10**

Rövidnadrág (baggy) • Tech: kopásálló, víztaszító, nagy mozgásszabadságot biztosító, extrarugalmas X4-STRETCH technikai anyagból, testhezálló kialakítás XC versenyzők számára, állítható derékszij, cipzárás hátsó zseb • **Betét:** betétes alsónadrággal kiegészíthető • **Szín:** fekete • **Méretetek:** S-4XL

DROP
Ár: 17 690 Ft

 Kód **89171112-10**

Rövidnadrág (baggy) • Tech: könnyű, rugalmas technikai anyagból, kényelmes szabásvonallal, 2 hátsó zsebbel. • **Betét:** betétes alsónadrággal kiegészíthető • **Szín:** fekete • **Méretetek:** S-4XL

PERFORMANCE
Ár: 8 990 Ft

 Kód **89151094-10**

Betétes alsónadrág • Tech: puha, kényelmes, bielasztikus, hálós anyag, 45 mm-es mikroszálas, elasztikus derékrész, Northwave baggy nadrágokkal kompatibilis • **Betét:** Hawker Air • **Szín:** fekete • **Méretetek:** S-4XL

SPORT
Ár: 7 390 Ft

 Kód **89171144-10**

Betétes alsónadrág • Tech: kényelmes, bielasztikus, hálós anyag, Northwave baggy nadrágokkal kompatibilis • **Betét:** Coolmax® • **Szín:** fekete • **Méretetek:** S-4XL

HAWKER AIR NADRÁGBETÉT

Igazi 3D technológiával készült, professzionális, antibakteriális betét, mely tökéletesen idomul a test minden mozdulatához. Kétrétegű, anatómiailag formázott konstrukció a kiemelkedő kényelemért, perforált anyag a maximális szellőzésért. Hosszú távú tekerésekhez is ajánlott kivitel.

COOLMAX® NADRÁGBETÉT

Puha, kényelmes, izzadságelvezető, lélegző betét, anatómiai kialakítással, mely kiméli az érzékeny részeket és kényelmes viseletet biztosít.

2017 ősztől elérhető!
EXTREME 2 TOTAL PROTECTION
Ár: 46 990 Ft

 Kód **89171167-04** fekete/fluo sárga, **89171167-07** fekete/szürke

Téli dzseki • Tech: -10 °C-ig ajánlott, professzionális modell, 3 rétegű, bolyhos technikai anyagból, tökéletesen szél- és vízálló (10.000 mm-ig), különösen rugalmas **H2O Flex membránnal**, nagy mozgásszabadságot biztosító kialakítás. BioMap konstrukció, ergonomikus varrások és szabásvonal, versenypozícióhoz tervezett gallérialakítás. A Neoprene mandzsetta tökéletes zárást biztosít a csuklórészen. Szilikon nyomatok a derékrészen a jobb illeszkedésért, YKK cipzárok, három zseb hátul + egy cipzárás közepén, végig fényvisszaverő betétekkel • **Szín:** fekete/fluo sárga, fekete/szürke
Méretek: S-3XL

RELOAD SELECTIVE PROTECTION
Ár: 32 990 Ft

 Kód **89161208-07** fekete/szürke, **89161208-41** fluo sárga/fekete

Téli dzseki • Tech: fagyponthoz ajánlott, nagyon népszerű modell, 3 rétegű, bolyhos technikai anyagból, minden kiemelt panelen szél- és vízálló (10.000 mm-ig) **H2O membránnal**. Versenypozícióhoz tervezett, varrás nélküli gallérialakítás. Szilikon nyomatok a derékrészen a jobb illeszkedésért, YKK cipzárok, három zseb hátul + egy cipzárás közepén, végig fényvisszaverő betétekkel. • **Szín:** fekete/szürke, fluo sárga/fekete • **Méretek:** S-3XL

RAINSKIN SHIELD
Ár: 37 990 Ft

 Kód **89171145**

Esőkabát • Tech: professzionális, extra flexibilis, aerodinamikus modell, mely második bőrként simul a testre. Teljesen vízálló (10.000 mm-ig), **H2O FLEX lélegző, rugalmas membránnal** ellátott, nagy mozgásszabadságot biztosító kialakítás. A díjnyertes P4Dry® felületkezelés, az S.Café® technológiával kombinálva száraz tapintást és extra gyors száradást biztosít, megelőzi a bőrhöz tapadt érzést. **Teljesen szigetelt varrások**, versenyzéshez kialakított szabás, hosszított hátsó rész a felverődő sár ellen. Elasztikus, vízzáró nyakrész, YKK cipzár, hátul szellőző nyílások a befűledés ellen. Szilikon betétek a derékrészen, körben és a háton fényvisszaverő rátétek (360°-os láthatóság). Könnyen, kicsire összecsomagolható a saját zsebébe. • **Szín:** fekete • **Méretek:** S-3XL

BREEZE 2
Ár: 20 990 Ft

 Kód **89171147-40** fluo sárga, **89171147-10** fekete

Szél dzseki • Tech: könnyű és tartós, szélálló micro-ripstop alapanyag, DWR vízlepergető felületkezelés, hosszított hátsó rész a felverődő sár ellen. YKK cipzár, hátul szellőző nyílások a befűledés ellen, fényvisszaverő betétek a jobb láthatóságért, egy cipzárás hátsó zseb. Könnyen, kicsire összecsomagolható a saját zsebébe. • **Szín:** fluo sárga, fekete • **Méretek:** XS-2XL

VORTEX
Ár: 9 990 Ft

 Kód **89171151-40** fluo sárga, **89171151-10** fekete

Szél dzseki • Tech: szélálló, ripstop technikai anyag, DWR vízlepergető felületkezelés, kényelmes, laza szabásvonal. Kicsire összecsomagolható. Elöl, hátul és a karokon fényvisszaverő betétek a jobb láthatóságért. • **Szín:** fluo sárga, fekete • **Méretek:** XS-3XL

H2O FLEX MEMBRÁN

A H2O Flex szél- és vízálló, lélegző membrán kívül tartja a kellemetlen szelet és a nedvességet (10.000 mm-ig vízálló), az izzadságot pedig gyorsan elvezeti a bőrrel, hogy az anyag külső felületén elpárologhasson. Rendelkezik továbbá még egy fontos tulajdonsággal: rendkívül rugalmas, ami igen ritka az ilyen speciális anyagok között. Így a H2O Flex membránnal ellátott modellek nemcsak megóvnak a hideg idő kellemetlenségeitől, de nagy mozgásszabadságot is biztosítanak.

BREEZE 2
Ár: 19 990 Ft

 Kód **89171148-10** fekete, **89171148-40** fluo sárga

Szél mellény • Tech: könnyű és tartós, szélálló micro-ripstop alapanyag, DWR vízlepergető felületkezelés, hálós, jól szellőző hátsó rész. YKK cipzár, fényvisszaverő betétek a jobb láthatóságért, egy hátsó zseb. Könnyen, kicsire összecsomagolható a saját zsebébe • **Szín:** fekete, fluo sárga • **Méretek:** XS-2XL

VORTEX
Ár: 8 990 Ft

 Kód **89171152-10** fekete, **89171152-40** fluo sárga

Szél mellény • Tech: szélálló, ripstop technikai anyag, DWR vízlepergető felületkezelés, kényelmes, laza szabásvonal. Kicsire összecsomagolható. Elöl és hátul fényvisszaverő betétek a jobb láthatóságért • **Szín:** fekete, fluo sárga • **Méretek:** XS-3XL

EXTREME 68G
Ár: 29 990 Ft

 Kód **89161136-10**

Rövid ujjú mez • Tech: professzionális, ultrakönnnyű kivitel, a mez L-es méretben **mindössze 68 gramm!** BioMap kialakítás, nagyon gyorsan száradó technikai anyag, mely második bőrként simul a testre. Tökéletesen illeszkedő, varrásmentes „raw-cut” passzék az ujjakon és a derékrészen. 40 cm-es YKK, rejtett cipzár, három hátsó zseb • **Szín:** fekete • **Méretek:** S-3XL

LOGO 3
Ár: 15 990 Ft

 Kód **89171109-41** fluo sárga/fekete, **89171109-04** fekete/fluo sárga, **89171109-15** fekete/piros, **89171109-52** fehér/piros

Rövid ujjú mez • Tech: könnyű, rugalmas, lélegző, gyorsan száradó alapanyag. Végig (YKK) cipzáras kivitel, három hátsó zseb fényvisszaverő szegéllyel, szilikonbetétes derékrész, hálós anyag az oldalpaneelen • **Szín:** fluo sárga/fekete, fekete/fluo sárga, fekete/piros, fehér/piros • **Méretek:** S-3XL

PALM BEACH
Ár: 18 990 Ft

 Kód **89171116-10** fekete

Rövid ujjú mez • Tech: könnyű, rugalmas, lélegző, gyorsan száradó alapanyag. Végig (YKK) cipzáras kivitel, három hátsó zseb fényvisszaverő szegéllyel, szilikonbetétes derékrész, 3D hálós anyag az oldalpaneelen • **Szín:** fekete • **Méretek:** S-3XL

JD
Ár: 15 990 Ft

 Kód **89171121-10** fekete

Rövid ujjú mez • Tech: könnyű, rugalmas, lélegző, gyorsan száradó alapanyag, végig cipzáras, három hátsó zseb, fényvisszaverő betétek • **Szín:** fekete • **Méretek:** S-4XL

SPRINT
Ár: 15 990 Ft

 Kód **89171123-70** narancs

Rövid ujjú mez • Tech: könnyű, rugalmas, lélegző, gyorsan száradó alapanyag, végig cipzáras, három hátsó zseb, fényvisszaverő betétek • **Szín:** narancs • **Méretek:** S-4XL

SKELETON
Ár: 15 990 Ft

 Kód **89151011-11** fekete/fehér

Rövid ujjú mez • Tech: könnyű, rugalmas, lélegző, gyorsan száradó, alapanyag, 18 cm-es cipzár, három hátsó zseb, fényvisszaverő betétek • **Szín:** fekete/fehér • **Méretek:** S-4XL

FORCE
Ár: 12 990 Ft

 Kód **89161152-40** fluo sárga, **89161152-10** fekete, **89161152-50** fehér

Rövid ujjú mez • Tech: könnyű, rugalmas, lélegző, gyorsan száradó alapanyag, végig cipzáras kivitel, három hátsó zseb, fényvisszaverő logo, hálós anyag az oldalakon • **Szín:** fluo sárga, fekete, fehér • **Méretek:** S-4XL

FORCE
Ár: 11 890 Ft

 Kód **89161149-50** fehér, **89161149-10** fekete

Ujjatlan mez • Tech: könnyű, rugalmas, lélegző, gyorsan száradó alapanyag, végig cipzáras kivitel, három hátsó zseb, fényvisszaverő logo, hálós anyag az oldalakon • **Szín:** fehér, fekete • **Méretek:** S-4XL



2017 ősztől elérhető!

FORCE

Ár: 13 990 Ft

Kód **89171174-10** fekete,
89171174-04 fekete/fluo sárga

Hosszú ujjú mez • Tech: hűvös időre (+10 C°-ig) ajánlott, puha, bolyhos, meleg, jól szigetelő technikai anyagból, végig (YKK) cipzárás kivétel, három hátsó zseb, fényvisszaverő betétek • **Szín:** fekete, fekete/fluo sárga • **Méret:** S-4XL



TECH

Ár: 19 990 Ft

Kód **89131162-10** fekete

Hosszú ujjú alálöltözet • Tech: a lélegző és szélálló NW **4Pro** membránnal ellátott, front protection technológiája kiemelt védelmet nyújt az elülső részekben. Ultra-könnyű és puha **Prolen** polypropylene alapanyag, kitűnő izzadságelvezetés, lapos, kényelmes varrások, megemelt nyakrész • **Szín:** fekete • **Méret:** S/M, L/XL



EVOLUTION TECH

Ár: 19 990 Ft

Kód **89141110-14** fekete/piros

Hosszú ujjú alálöltözet • Tech: a belső réteg **Dryarn** polypropylene technikai anyag, mely felszívja és elvezeti az izzadságot. A külső **Meryl Skinlife** anyag megakadályozza a baktériumok szaporodását, így hatékonyan gátolja a kellemetlen szagok kialakulását. Egészen testre simuló, BioMap kivitel, lapos varrásokkal • **Szín:** fekete/piros • **Méret:** S/M, L/XL, 2XL/3XL



BODY FIT EVO

Ár: 18 990 Ft

Kód **89131161-10** fekete,
89131161-16 fekete/fluo sárga

Hosszú ujjú alálöltözet • Tech: rugalmas és meleg **Dryarn** polypropylene technikai alapanyag az izzadság azonnali elvezetéséért, varrás nélküli, testre simuló kialakítás, megemelt nyakrész • **Szín:** fekete, fekete/fluo sárga • **Méret:** S/M, L/XL



RES LIGHT

Ár: 9 990 Ft

Kód **89161112**

Ujjatlan alálöltözet • Tech: **Resistex** **Bioceramic** technikai alapanyag a tökéletes testhőmérséklet-szabályozásért, UVA és UVB védelem, 3D strukturált háló a legjobb szellőzésért, lapos, kényelmes varrások • **Szín:** fehér • **Méret:** S-XXL



LIGHT

Ár: 5 990 Ft

Kód **89101115**

Ujjatlan alálöltözet • Tech: extra jól szellőző, super-könnyű, testre simuló, hálós anyag, azonnali izzadság elvezetés • **Szín:** fehér • **Méret:** XS-XXL

Őszi/téli kollekcó

Nyáron egyszerűbb a kerékpáros öltözködés, de az őszi hónapokban a hűvös széllel és a gyakori esővel kell számolnod, télen pedig már a kemény mínuszok is próbálnak eltántorítani a bringázástól – **de nem kell, hogy megadd magad a hideg időnek!** Az utóbbi években egyre többen maradnak nyeregben a nyár elmúltával, a kerékpár egyre inkább időjárástól független, mindennapos közlekedési eszközzé válik itthon is. Mi azt valljuk, nincs rossz idő, csak nem megfelelő öltözék! Ennek megfelelően minden nyár végén új őszi/téli Northwave modelleket ajánlunk a hideg időre. **Frissített, aktuális választékunkat szeptembertől, részletes információkkal együtt megtalálod a honlapunkon: bikefun.eu**

FÉRFI RUHÁZAT

	S	M	L	XL	XXL	3XL	4XL
OLASZ	46	48	50	52	54	56	58
NÉMET	46	48	50	52	54	56	58
FRANCIA	40	42	44	46	48	50	52
SPANYOL	42	44	46	48	50	52	54
ANGOL	36	38	40	42	44	46	48
AMERIKAI	36	38	40	42	44	46	48
JAPÁN	S-M	M	M-L	L	LL	LLL	LLLL

	S	M	L	XL	XXL	3XL	4XL
A mellbőség	94-96 cm	98-100 cm	102-104 cm	106-108 cm	110-112 cm	114-116 cm	118-120 cm
B derékbőség	81-83 cm	85-87 cm	89-91 cm	93-95 cm	97-99 cm	101-103 cm	105-107 cm
C csípőbőség	97-99 cm	101-103 cm	105-107 cm	109-111 cm	113-115 cm	117-119 cm	121-123 cm
D váll + ujj hossz	78-79 cm	80-81 cm	82-83 cm	84-85 cm	86-87 cm	88-89 cm	90-91 cm
E belső láb hossz	80-81 cm	82-83 cm	84-85 cm	86-87 cm	88-89 cm	90-91 cm	91-93 cm

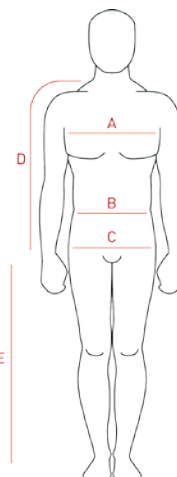

SWIFT
Ár: 18 990 Ft

 Kód **89161163-10** fekete

Női rövidnadrág • Tech: női Biomap kialakítás, ergonomikus, előre formázott panelekkel, extra rugalmas, tartós anyag, bolyhosodásmentes szárbelső, puha, testre simuló, **Lykra®** derékrész, 45 mm-es elasztikus passzé a lábrészen, lézervágott, szegély nélküli kialakítással kombinálva, fényvisszaverő betétek • **Betétt:** **K110W** • **Szín:** fekete • **Méret:** XS-2XL

LOGO 2
Ár: 20 990 Ft

 Kód **89171128-14** fekete/pink,
89171128-04 fekete/fluo sárga

Női rövidnadrág • Tech: speciálisan puha kialakítás, extra rugalmas anyagból, 45 mm-es elasztikus, dupla lycra passzé a lábrészen, fényvisszaverő betétek • **Betétt:** **K110W** • **Szín:** fekete/pink, fekete/fluo sárga • **Méret:** XS-2XL

VENUS 2 SHORTIES
Ár: 17 490 Ft

 Kód **89171136-20** kék, **89171136-10** fekete

Női rövidnadrág • Tech: nőies, rövidített szárú kialakítás, puha, extra rugalmas anyagból, szilikon rátétes passzé a lábrészen, fényvisszaverő betétek • **Betétt:** **SRW-12** • **Szín:** kék, fekete • **Méret:** XS-2XL

VENUS 2
Ár: 18 990 Ft

 Kód **89171139-10** fekete

Nadrágszoknya • Tech: mikroszál, extrapuha, rugalmas Carvico Malaga anyagú szoknya, patenettel rögzíthető, ki-vehető, jól szellőző betétes alsónadrággal, szilikon rátétes passzéval a lábrészen, fényvisszaverő betétekkel • **Betétt:** **SRW-12** • **Szín:** fekete • **Méret:** XS-2XL

CRYSTAL
Ár: 11 690 Ft

 Kód **89111071-10**

Női rövidnadrág • Tech: könnyű, bielasztikus technikai anyagból, szilikon rátétes passzéval a lábrészen • **Betétt:** **Performance Woman** • **Szín:** fekete • **Méret:** XS-2XL

CRYSTAL
Ár: 12 990 Ft

 Kód **89111072-10**

Női térdnadrág • Tech: könnyű, bielasztikus technikai anyagból, szilikon rátétes passzéval a lábrészen • **Betétt:** **Performance Woman** • **Szín:** fekete • **Méret:** XS-2XL



2017 őszétől elérhető!
CRYSTAL 2
Ár: 16 590 Ft

 Kód **89171178-10**

Női téli hosszúnadrág • Tech: puha, meleg, bolyhos alapanyagból, kényelmes derékkialakítással. Szilikon rátétes passzé a lábrészen, fényvisszaverő betétek • **Betétt:** **COOLMAX® Sport Woman** • **Szín:** fekete • **Méret:** XS-2XL

K110W

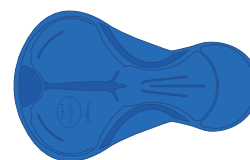
SRW-12

Perf./Sport WMN

NŐI NADRÁGBETÉTEK

K110W: Forradalmian új szabásvonalú betét, anatómiai 3D konstrukció, mely a legkritikusabb részeknél nyújt extra védelmet. Teljesen felveszi a test formáját, így egyedülálló kapcsolatot biztosít a kerékpárral. Nincsenek kényelmetlen varrások, nyomatok, amik irritálhatják a bőrt. A betét szélei vékonyítottak, így kevésbé látszik a zavaró kontúrja a nadrágon. Kiemelkedő, 120 kg/m³ sűrűségű szivacs, 7-11 mm között fokozatosan kalibrált vastagsággal, mely kiváló alátámasztást nyújt hosszú távon is. A hidegen sajtolt kialakítás és a betét teljes felületén elhelyezkedő, 3 mm-es perforációk garantálják a tökéletes szellőzést. Teljes antibakteriális védelem a maximális higiénia érdekében.

SRW-12: 6-11 mm vastag, bielasztikus, antibakteriális lélegző betét, az érzékeny részek védelmét szolgáló anatómiai kialakítással.

Performance Woman / Sport Woman: 5-10 mm vastag, anatómiai formázott, lélegző betét, mely kíméli az érzékeny részeket és kényelmes viseletet biztosít.

VENUS TOTAL PROTECTION
Ár: 35 990 Ft

 Kód **89161214-08** fekete/szürke

Női téli dzseki • Tech: hideg időre (fagyponthoz) ajánlott téli dzseki, háromrétegű, bolyhos technikai anyagból, minden panelen szél- és vízálló H₂O membránnal. 10.000 mm-ig vízálló, lélegző kialakítás. Varrás nélküli, ergonomikus gallér megoldás. Szilikon nyomatok a derékrészen a jobb illeszkedésért, YKK cipzár, két zseb hátul, a hátsó részen fényvisszaverő betétekkel • **Szín:** fekete/szürke • **Méret:** XS-2XL

2017 őszétől elérhető!
VENUS
Ár: 20 990 Ft

 Kód **89161215-99** szürke/fukszia

Női hosszú ujjú mez • Tech: hűvös időre (+10 C°-ig) ajánlott modell, bolyhos, meleg Carvico Colorado® technikai anyagból, mely melegen tart az őszi/tavaszi túrák során. Szilikon nyomatok a derékrészen a jobb illeszkedésért, YKK cipzár, két zseb hátul, a hátsó részen fényvisszaverő betétekkel • **Szín:** szürke/fukszia • **Méret:** XS-2XL

LOGO 3
Ár: 16 790 Ft

 Kód **89171127-78** fluo pink/kék, **89171127-65** fehér/világoskék, **89171127-04** fekete/fluo sárga

Női rövid ujjú mez • Tech: könnyű, rugalmas, lélegző, gyorsan száradó, technikai alapanyag, kiváló izzadságelvezetéssel, hálós betétek az oldalakon a jobb szellőzésért, 40 cm-es rejtett cipzár, 3 zseb fényvisszaverő szegéllyel, szilikon betétes derékrész a jobb illeszkedésért • **Szín:** fluo pink/kék, fehér/világoskék, fekete/fluo sárga • **Méret:** XS-2XL

CRYSTAL
Ár: 11 690 Ft

 Kód **89111070-50** fehér, **89111070-10** fekete

Női rövid ujjú mez • Tech: könnyű, izzadságelvezető, gyorsan száradó alapanyag, hálós anyag az oldalakon a jobb szellőzésért, 18 cm-es cipzár, 3 zseb, fényvisszaverő betétek • **Szín:** fehér, fekete • **Méret:** XS-2XL

Stílusos, kényelmes és teljesítményorientált – mindezt egyszerre nyújtja a hölgyeknek a Northwave női vonala. Nem kell rangsorolni e hangsúlyos jellemzők között, hiszen mindhárom tulajdonság egyformán kulcsfontosságú, ha kerékpáros öltözékről van szó. A női anatómiához igazodó, ergonomikus szabásvonal éppolyan nélkülözhetetlen, mint a prémium technikai anyagok használata, vagy a dekoratív dizájn. Így biztosítják ezek a modellek mindazt, amitől a hölgyek igazán jól érzik magukat kerékpározás közben: nagy mozgásszabadság, zavaró törés- vagy nyomáspontok nélkül, hosszantartó frissesség a legnagyobb melegben is, és elismerő tekintetek mindenfelől.

NŐI RUHÁZAT

	XS	S	M	L	XL	2XL
OLASZ	40	42	44	46	48	50
NÉMET	34	36	38	40	42	44
FRANCIA	36	38	40	42	44	46
SPANYOL	40	42	44	46	48	50
ANGOL	8	10	12	14	16	18
AMERIKAI	6	8	10	12	14	16
JAPÁN	9	11	13	15	17	19

	XS	S	M	L	XL	2XL
A mellbőség	80-82 cm	84-86 cm	88-90 cm	92-94 cm	96-98 cm	100-102 cm
B derékbőség	66-68 cm	70-72 cm	74-76 cm	78-80 cm	82-84 cm	86-88 cm
C csípőbőség	90-92 cm	94-96 cm	98-100 cm	102-104 cm	106-108 cm	110-112 cm
D váll + ujj hossza	70-71 cm	72-73 cm	74-75 cm	76-77 cm	78-79 cm	80-81 cm
E belső lábhossz	76-77 cm	78-79 cm	80-81 cm	82-83 cm	84-85 cm	86-87 cm

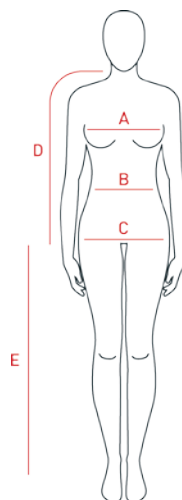

BALACLAVA PLUS
Ár: 6 990 Ft

 Kód **89152095-10** fekete

Fullface téli sapka • **Tech:** varrás nélküli, extrapuha **Micromodal®** és **Prolen®** technikai anyagokból, meleg belső, ergonomikus nyakkialakítás • **Szín:** fekete • **Méretek:** egy méret



2017 ősztől elérhető!

DYNAMIC
Ár: 6 490 Ft

 Kód **89172118-10** fekete

Téli sapka • **Tech:** meleg, bolyhos kivitel, a felső és hátsó részen rugalmas **Sitip Blizzard®** alapanyagból, vízlepergető **Acquazero®** felületkezeléssel. Szélálló membrán a homlokrészen és oldalt. Lapos varrások a nagyobb kényelemért. • **Szín:** fekete • **Méretek:** egy méret



2017 ősztől elérhető!

DYNAMIC
Ár: 5 490 Ft

 Kód **89172119-10** fekete

Téli fejpánt • **Tech:** meleg, bolyhos kivitel, a hátsó részen rugalmas **Sitip Blizzard®** alapanyagból, vízlepergető **Acquazero®** felületkezeléssel. Szélálló membrán a homlokrészen és oldalt. Lapos varrások a nagyobb kényelemért. • **Szín:** fekete • **Méretek:** egy méret

MULTIUSE
Ár: 5 390 Ft

 Kód **89152098-07** fekete/szürke

Őszi/téli csősal • **Tech:** gyorsan száradó, kiválóan szellőző technikai anyagból. Külön kialakítás a szájnak, a könnyebb levegővétel érdekében. Multifunkcionális modell, sálként, fejkendőként vagy fejpántként is használható. • **Szín:** fekete/szürke • **Méretek:** egy méret

TRAVELLER
Ár: 4 690 Ft

 Kód **89142018-40** sárga, **89142018-10** fekete

Esővédő huzat sisakra • **Tech:** tökéletesen szigetelt, vízálló membránnal, húzószínrel szabályozható körméret, univerzálisan használható a legtöbb sisakon, fényvisszaverő nyomatok, extrakönnyű kialakítás • **Szín:** fluo sárga, fekete • **Méretek:** egy méret

BANDANA
Ár: 5 350 Ft

 Kód **89162092-50** fehér, **89162092-10** fekete

Fejkendő • **Tech:** a **Resistex Bioceramic** alapanyag hosszú távú frissességet biztosít és teljes UVA/UVB védelmet nyújt. A 3D hálós kivitel kiváló szellőzést garantál, a homlokrészen beépített nedvszívó réteg elvezeti a bőrről az izzadságot. • **Szín:** fehér, fekete • **Méretek:** egy méret

SWITCH
Ár: 5 350 Ft

 Kód **89172098-10** fekete/piros pálmafás, **89172098-04** fekete/fluo sárga, **89172098-15** fekete/piros csíkos, **89172098-83** szürke/fluo zöld

Kerékpáros sapka • **Tech:** könnyű, fejre simuló kivitel, a fejpánt alatt is kényelmesen hordható. A Switch mezekhez passzoló, vagány színekben kapható • **Szín:** fekete/piros pálmafás, fekete/fluo sárga, fekete/piros csíkos, szürke/fluo zöld • **Méretek:** egy méret

MULTIUSE
Ár: 4 690 Ft

 Kód **89162094-15** fekete/piros, **89162094-96** terepszínű

Csősal • **Tech:** gyorsan száradó, technikai anyagból. Multifunkcionális modell, sálként, fejkendőként vagy fejpántként is használható. • **Szín:** fekete/piros, terepszínű • **Méretek:** egy méret

EXTREME
Ár: 9 990 / 11 690 Ft

 Kód **89132031-10** fekete / **89132032-10** fekete

Téli kar- és lábmelegítő • **Tech:** Biomap kialakítás, rugalmas, lélegző, technikai anyag, különböző anyagszövés a kritikus részekben, mely szabadabb mozgást és jobb szellőzést tesz lehetővé. Lapos varrások, fényvisszaverő nyomatok. • **Szín:** fekete • **Méret:** S/M, L/XL

EASY
Ár: 6 890 / 6 990 / 7 990 Ft

 Kód téli **89122225** kar, **89122227** térd, **89122226** láb
 nyári **89132027** kar, **89132029** térd, **89132028** láb

Téli kar-, térd- és lábmelegítő • **Tech:** rugalmas, belül bolyhos, meleg anyag, lapos varrások, fényvisszaverő nyomatok • **Szín:** fekete • **Méret:** S/M, L/XL • **Nyári kar-, térd- és lábmelegítő** • **Tech:** könnyű, elasztikus anyag, szilikon betétek a jobb illeszkedésért, lapos varrások, fényvisszaverő nyomatok • **Szín:** fekete • **Méret:** S/M, L/XL

HUSKY LOBSTER
Ár: 18 990 Ft

 Kód **89142034-10** fekete

Hosszú ujjú, téli kesztyű • **Tenyér:** műbőr, szilikon csúszásgátló rátétekkel • **Tech:** nagyon meleg, extra védelmet nyújtó, tökéletesen víz- és szélálló kivitel, softshell felsőrész **Eurotex**® szélvédő membránnal, puha, meleg **Primaloft**® belsővel, megerősített hüvelykujj kialakítás, gyorsan száradó törlőrészsel, elasztikus, vízzáró csuklópánt. • **Szín:** fekete (fényvisszaverő betétekkel) • **Méret:** S-XXL

2017 őszétől elérhető!
ARCTIC EVO 2
Ár: 14 990 Ft

 Kód **89172110-10** fekete

Hosszú ujjú, téli kesztyű • **Tenyér:** műbőr, GEL betétekkel, szilikon csúszásgátló rátétekkel • **Tech:** teljesen víz- és szélálló, vékony, de nagyon meleg kivitel, **Thinsulate**® mikroszálás bélés, ergonomikus varrásokkal, mikroszálás törlőrészsel a hüvelykujjakon. Puha, meleg, filc csuklórésszel tépőzárral, érintőképernyő kompatibilis mutató- és hüvelykujjvégződések. • **Szín:** fekete (fényvisszaverő betétekkel) • **Méret:** S-XXL

SKELETON W-GEL
Ár: 13 990 Ft

 Kód **89102201-11** fekete/fehér

Hosszú ujjú, téli/átmeneti kesztyű • **Tenyér:** műbőr, rázkódást elnyelő GEL betétekkel, csúszásgátló, szilikon nyomatokkal • **Tech:** szélálló membránnal ellátott kivitel, Neoprene felsőrész, megerősített és törlőrészsel ellátott hüvelykujj kialakítás, TPU protektorok. • **Szín:** fekete/fehér • **Méret:** S-XXL

SONIC
Ár: 12 990 Ft

 Kód **89152081-85** fényvisszaverő szürke, **89152081-02** fekete/zöld, **89152081-07** fekete/szürke

Hosszú ujjú, téli kesztyű • **Tenyér:** műbőr, rázkódást elnyelő GEL betétekkel, Biomap kialakítás, csúszásgátló szilikon rátétekkel • **Tech:** tökéletesen víz- és szélálló **NW4Pro**® membrános felső rész, megerősített hüvelykujj, gyorsan száradó törlővel, puha, meleg bélés, ergonomikus csuklópánt, fényvisszaverő csíkok az ujjakon. • **Szín:** fényvisszaverő szürke, fekete/ fluo zöld, fekete/szürke • **Méret:** S-XXL

POWER 2
Ár: 9 990 Ft

 Kód **89162104-41** fluo sárga, **89162104-10** fekete, **89162104-85** fényvisszaverő szürke, **89162104-32** piros/fekete

Hosszú ujjú, téli kesztyű • **Tenyér:** műbőr, rázkódást elnyelő GEL betétekkel, szilikon csúszásgátló rátétek • **Tech:** Biomap kialakítás, szélálló kivitel, **NW4Pro**® membránnal ellátott felsőrész, puha, rugalmas, szélálló, lélegző anyagból, filc bélés, oldalt fényvisszaverő betétek, megerősített hüvelykujjrész, felhúzást segítő fülek a csuklón. • **Szín:** fekete/fluo sárga, fekete, fényvisszaverő szürke, piros/fekete • **Méret:** S-XXL



2017 őszétől elérhető!

CONTACT TOUCH 2
Ár: 7 490 Ft

 Kód **89172112-10** fekete

Hosszú ujjú, átmeneti kesztyű • **Tenyér:** Csúszásgátló betétek a teljes tenyér és az ujjak felületén • **Tech:** Bi-elasztikus, vékony, technikai anyagból, puha, meleg belső kialakítással, szilikonos, felhúzást könnyítő fülekkel a csuklórészen. Alsókesztyűként is használható, kézre simuló, nagyon rugalmas kivitel, érintőképernyő-kompatibilis mutató- és hüvelykujvégződésekkkel
Méret: S-XXL

SKELETON
Ár: 11 990 Ft

 Kód **89142005-11** fekete/fehér

Hosszú ujjú kesztyű • **Tenyér:** ellenálló, erős anyag, rázkódáscsillapító **GEL PAD** betétekkel, perforált szellőzőkkel, szilikon nyomatokkal a jobb tapadásért • **Tech:** hálós, lélegző felsőrész, a hüvelykujjon gyorsan száradó törőbetét, Neoprene tépőzár és csukló rész, TPU protektorok • **Méret:** S-XXL

BLAZE
Ár: 10 990 Ft

 Kód **89162078-92** terepszínű,
89162078-46 fluo zöld/fekete,
89162078-10 fekete

Hosszú ujjú, MTB kesztyű • **Tenyér:** **Biomap** kialakítás, extra vastag **GEL** betétekkel, szilikon nyomatokkal a jobb tapadásért • **Tech:** kiváló rázkódáscsillapítás, **3D hálós**, lélegző felsőrész, a hüvelykujjon gyorsan száradó törőbetét, minimális méretűre csökkentett tépőzár, felhúzást segítő fül a csuklón • **Méret:** S-XXL

EVOLUTION
Ár: 11 490 Ft

 Kód **89162071-02** fekete/fluo zöld,
89162071-10 fekete

Rövid ujjú kesztyű • **Tenyér:** kopásálló **Clarino**® műbőr, perforált szellőzőkkel, optimális vastagságú **GEL** betétekkel, melyek nem zavarják a mozgásszabadságot, a **Biomap** kialakítás megakadályozza a kézszabadás kialakulását • **Tech:** kiemelkedő rázkódáscsillapítás, rugalmas, kiválóan szellőző hálós felsőrész, a hüvelykujjon gyorsan száradó törőbetét, lehúzást segítő betétek az ujjakon, minimális méretűre csökkentett tépőzár, felhúzást segítő fül a csuklón, fényvisszaverő nyomatok • **Méret:** S-XXL

SKELETON
Ár: 10 590 Ft

 Kód **89142006-11** fekete/fehér

Rövid ujjú kesztyű • **Tenyér:** ellenálló, erős anyag, rázkódáscsillapító **GEL** betétekkel, perforált szellőzőkkel, szilikon nyomatokkal a jobb tapadásért • **Tech:** hálós, lélegző felsőrész, a hüvelykujjon gyorsan száradó törőbetét, lehúzást segítő fülek, **Neoprene** tépőzár és csukló rész, **TPU** protektorok • **Méret:** S-XXL

FLASH
Ár: 8 990 Ft

 Kód **89172085-10** fekete

Rövid ujjú kesztyű • **Tenyér:** kopásálló műbőr, **Prolon**® **XRD**® rázkódáscsillapító betétekkel, perforált szellőzőkkel, csúszásgátló kialakítással • **Tech:** rugalmas, kiválóan szellőző, hálós felsőrész, a hüvelykujjon gyorsan száradó törőbetét, lehúzást segítő fülek az ujjakon, felhúzást segítő betét a csuklón, fényvisszaverő nyomatok • **Méret:** S-XXL

GRIP
Ár: 8 590 Ft

 Kód **89162072-10** fekete,
89162072-32 fekete/piros,
89162072-02 fekete/fluo zöld,
89162072-50 fehér

Rövid ujjú kesztyű • **Tenyér:** kopásálló **Clarino**® műbőr, **Biomap** kialakítás, csúszásgátló szilikonnal • **Tech:** rugalmas, kiválóan szellőző hálós felsőrész, a hüvelykujjon gyorsan száradó törőbetét, lehúzást segítő betétek az ujjakon, minimális méretűre csökkentett tépőzár, felhúzást segítő fül a csuklón, fényvisszaverő nyomatok • **Méret:** S-XXL

NEW EXTREME GARPHIC
Ár: 7 590 Ft

 Kód **89172086-05** fekete/lime

Rövid ujjú kesztyű • **Tenyér:** kopásálló, párnázott műbőr • **Tech:** rugalmas szellőzőhálók az ujjak között, flexibilis, kézre simuló felsőrész. Varrás nélküli „raw-cut” csukló rész a tökéletes kényelemért, lehúzást segítő betétek az ujjakon • **Méret:** S-XXL

SWITCH LINE
Ár: 7 590 Ft

 Kód **89172097-10** fekete/pálmafás

Rövid ujjú kesztyű • **Tenyér:** kopásálló, párnázott műbőr • **Tech:** rugalmas szellőzőhálók az ujjak között, flexibilis, kézre simuló felsőrész. Varrás nélküli „raw-cut” csukló rész a tökéletes kényelemért, lehúzást segítő betétek az ujjakon • **Méret:** S-XXL

BLADE
Ár: 7 290 Ft

 Kód **89172087-10** fekete,
89172087-02 fekete/fluo zöld

Rövid ujjú kesztyű • **Tenyér:** kopásálló műbőr, rázkódáscsillapító **GEL** betétekkel, perforált szellőzőkkel, csúszásgátló kialakítással • **Tech:** rugalmas, kiválóan szellőző, hálós felsőrész, a hüvelykujjon gyorsan száradó törülőbetét, minimális méretűre csökkentett tépőzár, lehúzást segítő fülek az ujjakon, felhúzást segítő betét a csuklón • **Méretek:** S-XXL

FLASH WMN
Ár: 8 990 Ft

 Kód **89172089-18** fekete/világoskék,
89172089-19 fekete/ fluo pink

Rövid ujjú, női kesztyű • **Tenyér:** kopásálló műbőr, **Prolon® XRD®** rázkódáscsillapító betétekkel, perforált szellőzőkkel, csúszásgátló kialakítással • **Tech:** rugalmas, kiválóan szellőző, hálós felsőrész, a hüvelykujjon gyorsan száradó törülőbetét, lehúzást segítő fülek az ujjakon, felhúzást segítő betét a csuklón, fényvisszaverő nyomatok • **Méretek:** XS-XL

FLAG WMN
Ár: 6 290 Ft

 Kód **89172090-10** fekete, **89172090-50** fehér,
89172090-19 fekete/fluo pink,
89172090-57 fehér/fluo pink

Rövid ujjú, női kesztyű • **Tenyér:** mikroszálás anyag, szellőzést segítő perforációkkal és latex betétekkel • **Tech:** rugalmas szellőzőháló az ujjak között, flexibilis, kézre simuló felsőrész, a hüvelykujjon gyorsan száradó törülőbetét, lehúzást segítő betétek az ujjakon, minimális méretűre csökkentett tépőzár • **Méretek:** XS-XL

FLAG
Ár: 6 290 Ft

 Kód **89172088-10** (fekete), **89172088-04** (fekete/fluo sárga),
89172088-15 (fekete/piros), **89172088-08** (fekete/kék),
89172088-40 (sárga), **89172088-50** (fehér)

Rövid ujjú kesztyű • **Tenyér:** mikroszálás anyag, szellőzést segítő perforációkkal és latex betétekkel • **Tech:** rugalmas szellőzőháló az ujjak között, flexibilis, kézre simuló felsőrész, a hüvelykujjon gyorsan száradó törülőbetét, lehúzást segítő betétek az ujjakon, minimális méretűre csökkentett tépőzár • **Méretek:** S-XXL

EXTREME PRO
Ár: 5 990 Ft

 Kód **89162109-98** fekete/szürke,
89162109-41 fluo sárga/fekete

Téli sportzokni • **Tech:** merinói gyapjú és **Prima Loft Silver Performance®** anyagból, a leghidegebb időben is tökéletesen melegen tart, gyorsan szárad, mosásálló kivitel, megerősített talprész, 25 cm-es szár • **Tömeg:** 38 g • **Méretek:** S-M-L



2017 őszétől elérhető!

HUSKY CERAMIC TECH 2
Ár: 5 590 Ft

 Kód **89172116-10** fekete, **89172116-04** fekete/fluo sárga,
89172116-40 fluo sárga

Téli sportzokni • **Tech:** merinói gyapjú és **Resistex Bioceramic®** anyagból, a leghidegebb időben is optimálisan melegen tart, extrarugalmas, nagyon tartós, mosásálló kivitel. **BioMap** kialakítás, ergonomikus, külön jobb és bal lábas kivitel, megerősített orr- és sarokrész, 24 cm-es szár • **Tömeg:** 33 g • **Szín:** fekete, fekete/fluo sárga, fluo sárga • **Méretek:** S-M-L

EXTREME WINTER
Ár: 4 590 Ft

 Kód **89122202-11** fekete/fehér, **89122202-02** fekete/fluo zöld,
89122202-15 fekete/piros,
89122202-16 fekete/fluo sárga

Téli sportzokni • **Tech:** merinói gyapjúval kevert technikai anyagból, rugalmas, tartós, mosásálló kivitel, megerősített orr- és sarokrész, 24 cm-es szár • **Tömeg:** 34 g • **Szín:** fekete/fehér, fekete/fluo zöld, fekete/piros, fekete/fluo sárga • **Méretek:** S-M-L



2017 őszétől elérhető!

SONIC WINTER
Ár: 3 990 Ft

 Kód **89152091-11** fekete/fehér,
89152091-16 fekete/fluo sárga

Téli sportzokni • **Tech:** **Isowool** technikai anyagból, nagyon tartós, mosásálló kivitel, kiváló szigeteléssel. Megerősített orr- és sarokrész, 17 cm-es szár • **Tömeg:** 25 g • **Szín:** fekete/fehér, fekete/fluo sárga • **Méretek:** S-M-L

COMPRESSION HIGH
Ár: 4 990 Ft

 Kód **89152038-15** fekete/piros,
89152038-50 fehér

Kompressziós sportzokni • Tech: **Biomap** kialakítás, **Meryl® Skinlife** izzadságelvezető, hypoallergén, gyorsan száradó, kopásálló, lélegző, technikai anyag, a száron felfelé fokozatosan enyhülő kompresszió, anatómiai kontrolzónák a talpon, megerősített orr- és sarokrész, 36 cm-es szár • **Tömeg:** 19 g • **Méretetek:** S-M-L

COMPRESSION
Ár: 4 390 Ft

 Kód **89152030-15** fekete/piros,
89152030-50 fehér

Kompressziós sportzokni • Tech: **Biomap** kialakítás, **Meryl® Skinlife** izzadságelvezető, hypoallergén, gyorsan száradó, kopásálló, lélegző, technikai anyag, a száron felfelé fokozatosan enyhülő kompresszió, anatómiai kontrolzónák a talpon, megerősített orr- és sarokrész, 16 cm-es szár • **Tömeg:** 15 g • **Méretetek:** S-M-L

ULTRALIGHT
Ár: 3 890 Ft

 Kód **89152031-07** fekete/szürke,
89152031-62 fehér/szürke

Sportzokni • Tech: ultrakönnnyű, **Meryl® Skinlife**, antibakteriális technikai alapanyag, **Biomap** kialakítás, ergonomikus, külön jobb és bal lábas kivitel, 12 cm-es szár. Nagyon szellős, vékony modell • **Tömeg:** 15 g • **Méretetek:** S-M-L

EXTREME LIGHT PRO
Ár: 3 990 Ft

 Kód **89172093-07** fekete/szürke,
89172093-41 fluo sárga/fekete

Sportzokni • Tech: ultrakönnnyű, **Meryl® Skinlife**, antibakteriális technikai alapanyag, 14 cm-es szár. Nagyon szellős, vékony modell • **Tömeg:** 17 g • **Méretetek:** S-M-L

EXTREME TECH PLUS
Ár: 3 890 Ft

 Kód **89142025-02** fekete/fluo zöld,
89142025-40 fluo sárga,
89142025-97 terepszínű/fluo zöld

Sportzokni • Tech: **Coolmax®** mikroszálás technikai alapanyag, strapabíró, lélegző kivitel, megerősített orr- és sarokrész, 21 cm-es szár • **Tömeg:** 27 g • **Méretetek:** S-M-L

SWITCH LINE
Ár: 4 290 Ft

 Kód **89172094-10** fekete/pálmafás
Sportzokni • Tech: gyorsan száradó, izzadságelvezető technikai alapanyag, 16 cm-es szár • **Tömeg:** 18 g • **Méretetek:** S-M-L

SONIC
Ár: 2 990 Ft

 Kód **89162087-10** fekete,
89162087-50 fehér,
89162087-59 fehér/fluo zöld

Sportzokni • Tech: gyorsan száradó, izzadságelvezető, technikai alapanyag, elasztikus szegés, 12 cm-es szár • **Tömeg:** 13 g • **Méretetek:** S-M-L

LOGO
Ár: 2 990 Ft

 Kód **89162088-11** fekete/fehér,
89162088-15 fekete/piros,
89162088-04 fekete/fluo sárga

Sportzokni • Tech: gyorsan száradó, izzadságelvezető technikai alapanyag, hálós betétek, elasztikus szegés, 12 cm-es szár • **Tömeg:** 14 g • **Méretetek:** S-M-L

KESZTYŰK

Férfi	S	M	L	XL	XXL
Tenyérméret	19-20 cm	20-21 cm	21-22 cm	22-23 cm	23-24 cm

Női	XS	S	M	L	XL
Tenyérméret	16-17 cm	17-18 cm	18-19 cm	19-20 cm	20-21 cm

ZOKNIK

Férfi	S	M	L
Cipőméret	36-39	40-43	44-47

Női	S	M	L
Cipőméret	34-36	37-39	40-42

KAMÁSLIK

Méretezés	S	M	L	XL	XXL
Cipőméret	35-37	38-40	41-43	44-46	47-50

GHOST
Ár: 2 990 Ft

 Kód **89120101-17** fekete/ezüst,
89120101-51 fehér/ezüst,
89122019-58 női fehér/fukszia

Sportzokni • Tech: **Meryl® Skinlife** izzadságelvezető, hypoallergén, gyorsan száradó, lélegző, technikai alapanyag, megerősített orr- és sarokrész, elasztikus szegés, 2,5 cm-es szár • **Tömeg:** 12 g • **Méretetek:** S-M-L

PEARL
Ár: 2 990 Ft

 Kód **89162091-09** fekete/fukszia,
89162091-11 fekete/fehér,
89162091-51 fehér/fekete

Női sportzokni • Tech: gyorsan száradó, hálós, izzadságelvezető, technikai alapanyag, 6 cm-es szár • **Tömeg:** 8 g • **Méretetek:** S-M-L



2017 ősztől kapható!
FAST
Ár: 15 990 Ft

 Kód **89172113-10** fekete

Téli ROAD kamásli • **Tech:** 100% vékony (csak 1 mm!) **Neoprene** külső alapanyag, meleg, bolyhos belsőrésszel. Extra rugalmas, lábra simuló, szigetelt, víz- és szélálló kivitel, 21 cm-es szár. Megerősített orr- és sarokrész, hátul végig cipzárás záródás, a talpon és a bokánál tépőzárás rögzítés, fényvisszaverő betétek • **Méret:** M-XXL

2017 ősztől kapható!
HUSKY
Ár: 13 590 Ft

 Kód **89152087-10** fekete,
89152087-96 terepszínű

Téli MTB kamásli • **Tech:** 100% vastag **Neoprene** alapanyag, szigetelt, víz- és szélálló kivitel, 21 cm-es szár. A talprészen körben megerősített, tartós anyag, hátul végig cipzárás záródás, a talpon tépőzárás rögzítés, felhúzást segítő fülek, fényvisszaverő betétek • **Méret:** M-XXL

SONIC
Ár: 11 990 Ft

 Kód **89162107-10** fekete,
89162107-41 fluo sárga

Téli kamásli • **Tech:** 100% vastag **Neoprene** alapanyag, szigetelt, víz- és szélálló kivitel, 21 cm-es szár. Hátul végig cipzárás záródás, a talpon tépőzárás rögzítés, felhúzást segítő fülek, fényvisszaverő betétek • **Méret:** M-XXL

ACQUA MTB
Ár: 11 490 Ft

 Kód **89162083-10** fekete

MTB kamásli • **Tech:** MTB felhasználáshoz igazított, áramvonalas kialakítás, vízálló, PU alapanyag, szigetelt varrások, rugalmas anyag, 21 cm magas, fényvisszaverő cipzárás szár. Strapabíró, kopásálló, megerősített orr- és sarokrész, a bokánál és a talpon tépőzárás záródás, felhúzást segítő fülek • **Méret:** M-XXL

ACQUA SUMMER
Ár: 10 990 Ft

 Kód **89162082-85** fekete/fényvisszaverő,
89162082-41 fluo sárga,
89162082-49 fluo zöld

Road kamásli • **Tech:** áramvonalas kialakítás, vízálló, PU alapanyag, szigetelt varrások, rugalmas anyag, 21 cm magas, fényvisszaverő cipzárás szár, megerősített orr- és sarokrész, a bokánál és a talpon tépőzárás záródás, felhúzást segítő fülek • **Méret:** M-XXL



TRAVELLER
Ár: 7 390 Ft

 Kód **89142010-10** fekete

Utcai kamásli • **Tech:** vízálló membránnal ellátott anyag, teljesen szigetelt varrások, 28 cm magas szár, **Magic Velcro®** tépőzárás záródás, fényvisszaverő logó • **Méret:** M-3XL

A megfelelő kamásli kiválasztásához a legjobb, ha a kerékpáros cipődre próbáld fel a kiszemelt modellt. Mivel a kamáslik szabása és anyaga éppúgy eltér, mint a kerékpáros cipők kialakítása (gondoljunk csak egy szélesebb all mountain cipőre, összehasonlítva egy keskeny országúti lábbelivel), ezért **a méretajánlás csak tájékoztató jellegű, nem pótolja a tényleges felpróbálást.** Kérjük, hogy a kamáslik felhúzásakor **kövess az alábbi útmutatót**, így megóvhatod a cipzárt a felesleges feszítéstől!

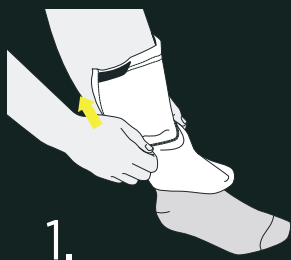
A BIZTOS MEGOLDÁS

 ÍGY VEDD FEL
 A KAMÁSLIT
 HELYESEN!

1.

Először vedd fel a kamáslit, húzd fel egészen a váldig!



2.

Majd vedd fel a cipőt, és a kamásli sarkát húzd rá, de az orrát még ne! Húzd fel a cipzárt hátul!



3.

Végül illeszd a kamásli orrát a cipőre! Így megóvod a kamásli sarkát és cipzárt!



STEEL
Ár: 29 990 Ft

 Kód **85141002-14** fekete/piros, **85141002-53** fehér/fekete, **85141002-15** fekete/zöld

Keret: Grilamid® TR55 LX • **Lencsék:** tükrösített polikarbonát, teljes, UV400-as védelemmel a káros sugarak ellen, cserélhető, off-center, vízlepergető, 2 mm vastag • **Tartalék lencsék:** színtelen, narancs • **Tech:** állítható orrtámasz és szemüvegszár, Air Flow System

GALAXY
Ár: 23 990 Ft

 Kód **85151002-49** fluo zöld/fekete, **85151002-41** fluo sárga/fekete,

85151002-09 fekete/fehér, **85151002-79** narancs/fekete, **85151002-51** fehér/fekete

Keret: Grilamid® TR90 • **Lencsék:** füstszínű polikarbonát, teljes, UV400-as védelemmel a káros sugarak ellen, cserélhető, off-center, vízlepergető, 2 mm vastag • **Tartalék lencsék:** színtelen, narancs • **Tech:** állítható orrtámasz és szemüvegszár, Air Flow System, tartozék optikai adapter és elasztikus fejpánt + párnázott keret • **Szín:** fluo zöld/fekete, fluo sárga/fekete, fekete/fehér, narancs/fekete, fehér/fekete • **Egyéb:** fotokróm (fényre sötétedő) verzióban is rendelhető

EVOLUTION
Ár: 17 990 Ft

 Kód **85161011-51** fehér/fekete, **85161011-14** fekete/piros, **85161011-12** matt fekete

Keret: Grilamid® TR90 • **Lencsék:** füstszínű polikarbonát, teljes, UV400-as védelemmel a káros sugarak ellen, cserélhető, off-center, vízlepergető, 2 mm vastag • **Tartalék lencsék:** színtelen, narancs • **Tech:** állítható orrtámasz, gumírozott, rugalmas szemüvegszár, tartozék optikai adapter

TOUR PRO
Ár: 16 990 Ft

 Kód **85151004-02** fekete/fluo zöld, **85151004-13** fekete/fehér,

85151004-51 fehér/fekete, **85151004-79** narancs/fekete, **85151004-41** fluo sárga/fekete

Keret: Grilamid® TR90 • **Lencsék:** füstszínű polikarbonát, teljes, UV400-as védelemmel a káros sugarak ellen, cserélhető, off-center, vízlepergető, 2 mm vastag • **Tartalék lencsék:** színtelen, narancs • **Tech:** állítható orrtámasz, gumírozott, rugalmas szemüvegszár, Air Flow System

TEAM
Ár: 13 690 Ft

 Kód **85151005-41** fluo sárga/fekete, **85151005-13** fekete/fehér, **85151005-32** piros/fekete,

85151005-56 fehér/lime, **85151005-86** antracit/narancs, **85151005-51** fehér/fekete

Keret: Grilamid® TR90 • **Lencsék:** füstszínű polikarbonát teljes, UV400-as védelemmel a káros sugarak ellen, cserélhető, off-center, vízlepergető, 2 mm vastag • **Tartalék lencsék:** színtelen, narancs • **Tech:** állítható orrtámasz, gumírozott, rugalmas szemüvegszár

**TEAM
PHOTOCROMATIC**
Ár: 19 990 Ft

 Kód **85151003-13** fekete/fehér

Keret: Grilamid® TR90 • **Lencsék:** fotokróm (fényre sötétedő) polikarbonát, teljes, UV400-as védelemmel a káros sugarak ellen, off-center, vízlepergető, 2 mm vastag • **Tech:** állítható orrtámasz, gumírozott, rugalmas szemüvegszár



BIZZY EVO
Ár: 8 990 Ft



Kód **85151015-12** matt fekete, **85151015-52** matt fehér,
85151015-40 fluo sárga, **85151015-30** piros

Keret: Grilamid® TR90 • **Lencsék:** füstszínű polikarbonát, teljes, UV400-as védelemmel a káros sugarak ellen, cserélhető, off-center, vízlepergető, 2 mm vastag • **Tartalék lencsék:** szintelen
Tech: gumirozott orrtámasz és szemüvegszár



BLAZE
Ár: 8 990 Ft



Kód **85161013-15** fekete/zöld, **85161013-12** matt fekete,
85161013-51 fehér/fekete, **85161013-55** fehér/piros

Keret: Grilamid® TR90 • **Lencsék:** füstszínű polikarbonát, teljes, UV400-as védelemmel a káros sugarak ellen, cserélhető, off-center, vízlepergető, 2 mm vastag • **Tartalék lencsék:** szintelen
Tech: állítható orrtámasz és szemüvegszár



SPACE
Ár: 7 590 Ft



Kód **85151008-10** fekete, **85151008-51** fehér/fekete, **85151008-31** piros/fehér

Keret: Grilamid® TR90 • **Lencsék:** polikarbonát, teljes, UV400-as védelemmel a káros sugarak ellen, off-center, vízlepergető, 2 mm vastag • **Tech:** gumirozott orrtámasz, rugalmas szemüvegszár



LEAN
Ár: 7 590 Ft



Kód **85161014-57** fehér/fekete/piros, **85161014-61** zöld/fekete

Keret: Grilamid® TR90 • **Lencsék:** füstszínű polikarbonát, teljes, UV400-as védelemmel a káros sugarak ellen, vízlepergető, 2 mm vastag • **Tech:** keskeny kivétel, gumirozott, rugalmas szemüvegszár és orrtámasz • **Szín:** fehér/fekete/piros, zöld/fekete



CALIFORNIA
Ár: 7 590 Ft



Kód **85151007-60** kék/fehér, **85151007-10** fekete, **85151007-24** kék/fehér

Keret: Grilamid® TR90 • **Lencsék:** tükrös, 2 mm vastag polikarbonát teljes, UV400-as védelemmel a káros sugarak ellen • **Tech:** kényelmes, divatos utcai viselet



FOTOKRÓM LENCSEK

100% UV védelemmel rendelkező, beltéren szintelen, kültéren **napsugárzás (UV fény) hatására sötétedő lencsék**, melyekben a több trillió fényre sötétedő molekula az UV fény hatására elkezd megváltoztatni a szerkezetét. A szemüveglencse ennek a reakciónak köszönhetően sötétedik el, így **mindig automatikusan alkalmazkodik az állandóan változó fényviszonyokhoz**. Minél fényesebben süt a nap, annál jobban besötétedik a lencse, az átmenet gyakorlatilag azonnal történik. Nincs szükség tartalék lencsére és azok cserélgetésére – egy szemüveggel bármilyen környezeti körülmény esetén megfelelően védhetjük a szemünket.



A – Szintelen lencse – A fény 92%-át átengedi, optimális éjszaka, vagy borús időben. Védi a szemet a szennyeződésektől, vagy más sérülést okozó tárgyaktól.

B – Narancs lencse – A fény 70%-át engedi át, különböző időjárási körülmények között jól használható, kiemelkedő az általa nyújtott kép kontrasztja.

C – Füstszínű lencse – A fény 22%-át engedi át, közepesen napos időjárásban, vagy télen ad megfelelő komfortot.

D – Tükrösített lencse – A fény 12%-át engedi át, nyári erős napsütésben, csillogó tükröződések szűréséhez jól használható.

E – Multilayer lencse – Csökkenti az infravörös fény zavaró hatását, ezzel emeli a színhűséget és a látott kép tisztaságát, javítja a kontrasztot.

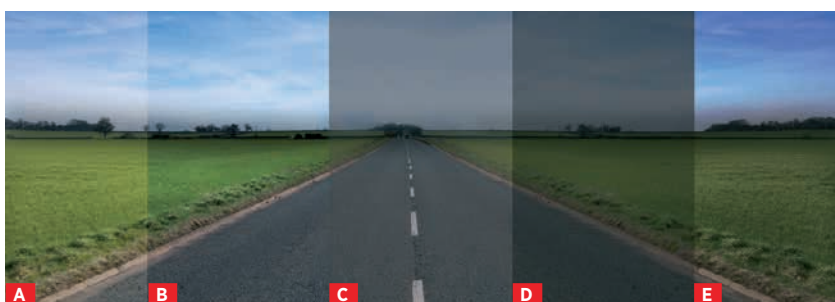



A német Sigma Sport hosszú évtizedek óta meghatározó szereplő a kerékpáros piacon, professzionális, felhasználóbarát termékei élvezetesebbé és könnyebbé teszik a mindennapi bringázást. De a Sigma nemcsak kiváló termékei miatt emelkedik ki a versenytársai közül, hanem az olyan hozzáadott értékeknek köszönhetően is, mint például a **több száz** hivatalosan közzétett **YouTube video**, amelyekben az egyes készülékek funkcióival és használatával ismerkedhetünk meg, vagy a kiemelt termékcsoportokhoz tartozó, jól átlátható, **informatív mini-weboldalak** (microsite-ok). Ezek az információs csatornák nagyban megkönnyítik a vásárlás előtti tájékozódást, és segítik a legmegfelelőbb kiegészítők kiválasztását. Ha egy készülékben többet szeretnél kapni, mint egy sima kerékpáros komputer, akkor a Sigma ROX szériát neked találták ki! Bármilyen professzionális felhasználó megtalálja a neki való ROX-ot, legyen szó az egyszerűsége fókuszáló ROX 7.0 GPS-ről, vagy a csúcskategóriás, mindentudó ROX 11.0 GPS ANT+-os komputerről – csalódni egyikben sem fogsz!

ROX 11.0 GPS
Ár: 99.990 Ft szett, 69.990 Ft csak komputer

 Kód **01006** fekete, **01007** fehér,
szett: **01008** fekete, **01009** fehér

Szett, vagy csak szimpla komputer, a ROX 11.0 GPS mindent tud! ANT+ rendszerrel pedálfordulat-mérőt, pulzuszámolót, wattmérőt és a pontosabb sebességekjelzés érdekében sebesség-jeladót is párosíthat az eszközhöz. **Elektromos váltóval rendelkezők az akkumulátor töltöttségéről, az aktuálisan használt áttételekről és azok arányáról is információt kaphatnak** a teljesen személyre szabható kijelzőn. **Navigáció, Strava szegmensok**, már szinte természetes funkciók a top ROX-ban. A szett tartalma: komputer, konzol, kábel, Data Center, pulzus-jeladó, R2 Duo Combo sebesség/pedálfordulat-jeladó + mágnes.

ROX 7.0 GPS
Ár: 49.990

 Kód **01005** fekete, **01004** fehér

A legkisebb Sigma GPS, navigációval: kiválóan olvasható 1.7"-os, 160x128 pixeles kijelzőn követheted végig az edzéseidet, vagy teljesítheted az előre feltöltött tervet. A komputer automatikusan jelez, ha utadon egy **Strava szegmens** található és már mehetsz is a KOM-ért! Többféle profil is beállítható, így néhány gombnyomással válthatsz pl. országútirol MTB-re. Az egyszerű navigáció és „follow track” funkció mellett az **autós GPS-eknél már megszokott POI-kat is beállítható** úticélnak.

ROX

	ROX 7.0 GPS	ROX 11.0 GPS
Akkutöltöttség (%)	•	•
Átl. seb.	•	•
Átl. seb. fel	•	•
Átl. seb. le	•	•
Átnevezhető waypoint-ok	•	•
Barometrikus magasságmérés	•	•
Dátum	•	•
Digitális iránytű	•	•
Edzésidő	•	•
Edzésidő felfelé	•	•
Érkezés idő	•	•
Háttérvilágítás	•	•
Hőmérséklet	•	•
Idő	•	•
Idő érzékelésig	•	•
IPX7 vízállóság	•	•
Körfunkciók	•	•
Magasság	•	•
Magasság grafikon	•	•
Mászás (m)	•	•
Max. magasság	•	•
Max. seb	•	•
Sebesség	•	•
Strava live segments	•	•
Távolság érzékelésig	•	•
Távolság felfelé	•	•
Távolság lefelé	•	•
Távolság	•	•
Track view	•	•
ANT+	•	•
HR funkciók	•	•
Kalória	*	**
Log kapacitás (óra)	400	1000
Pedálfordulat funkciók	•	•
Shimano Di2	•	•
SRAM eTap	•	•
Testreszabható edzések	•	•
Wattmérő funkciók	•	•

* Sebesség alapon

** Pulzus alapon



NEAR FIELD COMMUNICATION

A legújabb trendek szerint már minden okos eszköz használ NFC technológiát, ennek megfelelően a Topline 2016 széria sem jöhet ki enélkül. BC 23.16, BC 16.16 és BC 14.16 modellükbe is beépítették, így egyetlen érintéssel tudsz adatforgalmat bonyolítani komputered és okostelefonod között. Az NFC használatához töltsd le a Sigma Link alkalmazást (125. oldal) a Google Play áruházból.



NEW
TOPLINE



BC 23.16 STS SET

Ár: 48 990 Ft

Kód **02317**

Az utolsó lépcsőfok a GPS előtt. Sebesség, pedálfordulat, pulzus, körök, magasság és minden ezekhez kapcsolódó funkciót tud (átlag, min/max, tervezett, %, stb), mindezt egy 5 soros, jól látható kijelzőn megjelenítve. „Ghost race” funkciójával egy már letekert távon tudsz a saját „szellemed”, azaz a távon tekeret legjobb időd ellen versenyezni.



NEW
TOPLINE



BC 16.16 / STS / CAD

Ár: 11 990 Ft / 20 990 Ft / 25 990 Ft

Kód **01616/01617/01618**

Az alacsonyabb kategóriájú modellek tudásán felül ez az eszköz a **kommuterek és amatőr kerékpárosok igényeit** kívánja kielégíteni egy teljesen új funkcióval. Előre beállított távolságból és átlagsebességből képes érkezési időt (ETA) és ehhez kapcsolódó adatokat számolni, illetve érdekességként kijelzi, hogy a tekeréseiddel mennyi üzemanyagot spóroltál meg.

TOPLINE

12 hónapos statisztika

2 kerékpárt kezel

Adatátvitel dokkolóval

Elemcsere-adatmegőrzés

Aktuális pedálfordulat

Aktuális pulzus

Alacsony akkutölt. kijelzés

Állítható start magasság

Alvó üzemmód

Átlag sebesség

Átlag pedálfordulat

Átlag pulzus

Autom. kerékpár felismerés

Automatikus párosítás

Automatikus start/stop

Data centerből beállítható

Edzés idő

Edzés távolság

Egyszerű kerékméret beáll.

Érkezés idő

Háttérvilágítás

Hőmérséklet

Ikonos funkció kijelzés

IPX7 vízállóság

Kalória

Körfunkciók

Magasság

Max. pedálfordulat

Max. sebesség

Max. pulzus

NFC

Óra

Összes edzés idő

Összes távolság

Pulzus zóna figyelmeztetés

Pulzus zónák

Sebesség

Üzemanyag spórolás

Várható érkezési idő

Virtuális ellenfél

Watt mérés

Zoomolható kijelző

* Sebesség alapon

** Pulzus alapon

*** Kalkulált

BC 5.16

BC 9.16

BC 14.16

BC 16.16

BC 23.16

• • • • •

• • • • •

• • • • •

• • • • •

• • • • •

• • • • •

• • • • •

• • • • •

• • • • •

• • • • •

• • • • •

• • • • •

• • • • •

• • • • •

• • • • •

• • • • •

• • • • •

• • • • •

• • • • •

• • • • •

• • • • •

• • • • •

• • • • •

• • • • •

• • • • •

• • • • •

• • • • •

• • • • •

• • • • •

• • • • •

• • • • •

• • • • •

• • • • •

• • • • •

• • • • •

• • • • •

• • • • •

• • • • •

• • • • •

• • • • •

• • • • •

• • • • •

• • • • •

• • • • •

• • • • •

• • • • •

• • • • •

• • • • •

• • • • •

• • • • •

• • • • •

• • • • •

• • • • •

• • • • •

• • • • •

• • • • •

• • • • •

• • • • •

• • • • •

• • • • •

• • • • •

• • • • •

• • • • •

• • • • •

• • • • •

• • • • •

• • • • •

• • • • •

• • • • •



NEW
TOPLINE



BC 14.16 ALTI / STS / CAD

Ár: 18 990 Ft / 25 990 Ft / 30 990 Ft

Kód **01416/01417/01418**

Magasság funkciókkal is rendelkezik, az STS rendszerrel pedálfordulat-mérőt is csatlakoztathatsz hozzá. Beépített NFC technológia és a telefonra telepíthető SIGMA LINK applikáció segítségével egyetlen érintéssel beállíthatod a komputert, vagy mentheted el az edzésed.



NEW
TOPLINE



BC 9.16 / ATS

Ár: 9 990 Ft / 12 990 Ft

Kód **09160/09162**

Vezetékes és vezeték nélküli változatban is kapható komputert, automatikus „start-stop” funkcióval, kalóriakijelzéssel és IPX8 vízállósággal.



NEW
TOPLINE



BC 7.16 / ATS

Ár: 8 890 Ft / 11 990 Ft

Kód **01160/07162**

7 funkciós, vezetékes és vezeték nélküli változatban is kapható alap komputert.



NEW
TOPLINE



BC 5.16

Ár: 6 590 Ft

Kód **05160**

5 funkciós, vezetékes hobby komputert.



TRENDLINE
PURE 1 / ATS
Ár: 8 990 / 11 990 Ft

 Kód **03102/03100**

Elegáns, letisztult dizájn, egy komputer, mellyel tényleg szinte semmi dolgod nincs. Csak egyszerűen felrakod a kormányra/kormányszárra és a villámgyors kerékméret beállítás után már követheted is a kerékpáros alapadatokat, melyek egyszerre láthatóak az extranagy kijelzőn. **Vezetékes vagy vezeték nélküli (ATS)** változatban kapható.

TRENDLINE
MYSPEEDY
Ár: 11 990 Ft

 Kód **03001, 03002, 03003, 03004, 03005, 03006, 03007, 03008, 03009**

Szép, színes, egyedi biciklid van, és nem passzol rá egy unalmas, szürke komputer? **Az egyszerűen kezelhető MySpeedy kilenc különböző, dizájnos megoldást kínál a problémádra.** Csak pattintsd fel a kormányra, és a **vezeték nélküli** jeladó felhelyezése után már használhatod is az új, trendi készüléked!

BASELINE
BC 1200 / ATS
Ár: 7 990 Ft / 13 490 Ft

 Kód **1950 / 1960**

12 funkció. 2 gombos hobbi komputer. Vezeték nélküli kivételben is kapható.

BASELINE
BC 800
Ár: 6 490 Ft

 Kód **1940**

8 funkció. 2 gombos, vezetékes, hobbi komputer.

TRENDLINE

Aktuális sebesség
 Aktuális megtett távolság (napi km)
 Összes távolság
 Aktuális edzésidő
 Összes edzésidő
 Automatikus start/stop
 Vízálló
 Sigma Data Center kompatibilis
 Transzport mód

	MYSPEEDY	PURE 1	PURE 1 ATS
Aktuális sebesség	•	•	•
Aktuális megtett távolság (napi km)	•	•	•
Összes távolság	•	•	•
Aktuális edzésidő	•	•	•
Összes edzésidő	•	•	•
Automatikus start/stop	•	•	•
Vízálló	•	•	•
Sigma Data Center kompatibilis	•	•	•
Transzport mód	•		

BASELINE
BC 500
Ár: 5 590 Ft

 Kód **1930**

5 funkció. 1 gombos, vezetékes, hobbi komputer.

BASELINE
SPEEDMASTER 5000
Ár: 3 990 Ft

 Kód **5360**

5 funkció. 1 gombos, vezetékes, hobbi komputer.

BASELINE

Aktuális sebesség
 Átlagsebesség
 Maximális sebesség
 Összehasonlító sebesség (aktuális/átlag)
 Aktuális megtett távolság (napi km)
 Aktuális edzésidő
 Óra
 Stopper
 Összes távolság
 Összes edzésidő
 Beállítható nyelvek

	BC 1200	BC 800	BC 500	SM 5000
Aktuális sebesség	•	•	•	•
Átlagsebesség	•			
Maximális sebesség	•	•		
Összehasonlító sebesség (aktuális/átlag)	•			
Aktuális megtett távolság (napi km)	•	•	•	•
Aktuális edzésidő	•	•	•	•
Óra	•	•	•	•
Stopper	•			
Összes távolság	•	•	•	•
Összes edzésidő	•	•		
Beállítható nyelvek	7	7		





ANT+ PULZUS JELADÓ

Ár: 19 990 Ft

Kód 20505

R1 Duo Comfortex+ ROX 11.0 GPS-hez, és az összes ANT+ kompatibilis eszközhöz.



ANT+ SEBESSÉG JELADÓ

Ár: 9 990 Ft

Kód 20502

ROX 11.0 GPS-hez, és az összes ANT+ kompatibilis eszközhöz.



ANT+ PEDÁLFORDULAT JELADÓ

Ár: 9 990 Ft

Kód 20503

ROX 11.0 GPS-hez, és az összes ANT+ kompatibilis eszközhöz.



NEW

R2 DUO COMBO

Ár: 24 990 Ft

Kód 00462

ANT+/Bluetooth Smart sebesség és pedálfordulat jeladó ROX 11.0 GPS-hez, és az összes ANT+ kompatibilis eszközhöz.



R1 STS COMFORTEX+

Ár: 17 490 Ft

Kód 20324

Pulzusrő BC 23.16 és régi, STS-es ROX modellekhez



NEW

STS SEBESSÉG JELADÓ

Ár: 8 590 Ft

Kód 00161

Minden 2009/2012/2016 Topline STS modellhez és STS rendszert használó ROX komputerrekhöz.



NEW

STS PEDÁLFORDULAT JELADÓ

Ár: 8 590 Ft

Kód 00162

Minden 2009/2012/2016 Topline STS modellhez és STS rendszert használó ROX komputerrekhöz.



NEW

ATS SEBESSÉG JELADÓ

Ár: 6 990 Ft

Kód 00160

Minden 2009/2012/2016 Topline ATS és Trendline ATS modellhez



ROX 7.0 GPS / 11.1 GPS KONZOL

Ár: 3 490 Ft

Kód 00463

Kormány / kormányzár konzol.



2032 VEZETÉKES KONZOL

Ár: 2 990 Ft

Kód 00201

2016 Topline és Trendline vezetékes modellekhez.



2032 / 2450 STS VEZETÉK NÉLKÜLI KONZOL

Ár: 2 490 Ft / 2 490 Ft

Kód 00208 / 00209

BC 14.16 STS, BC 16.16 STS, illetve 2009 és 2012 Topline STS komputerrekhöz / BC 23.16 és STS-es ROX modellekhez



CR 2032 / 2450 ELEM

Ár: 890 Ft / 1 590 Ft

Kód 00342 / 20316



NEW

TOPLINE 2016 DOKKOLÓ

Ár: 7 590 Ft

Kód 00168

2016 Topline és Pure 1 komputerrekhöz használható dokkoló



POWER MÁGNES

Ár: 2 290 Ft

Kód 00165

Sebesség jeladóhoz. Kör keresztmetsetű és lapított küllőkön is használható.



PEDÁLFORDULAT MÁGNES

Ár: 1 690 Ft

Kód 00166

Pedálra rögzíthető, pedálfordulat jeladóhoz.



FALI TÖLTŐ / USB KÁBEL

Ár: 2 590 Ft / 2 390 Ft

Kód 20501 / 18553

Univerzális USB töltő





A Sigma Sport saját fejlesztésű szoftvere már nem csak professzionális felhasználóknak készül: napjainkban egyre több sportszerető ember igényli, hogy az elvégzett edzőmunkájának adatait a számítógépén is követni tudja. Menet közben is fontos látnunk a távolság, sebesség, pulzus, magasság, stb. adatokat, de az edzések végeztével legalább ilyen fontos értékelnünk ezeket, egymáshoz és a korábbi tréningek adataihoz viszonyítva. Ezekből az adatokból – a megfelelő szoftver segítségével – **sok olyan információhoz juthatunk, melyek felhasználásával még hatékonyabb tréningezést, eredményesebb edzőmunkát végezhetünk.** Így a Sigma Data Center segítségével a kitűzött céljaidat könnyebben megvalósíthatod!

A Sigma Sport **összes ROX és Topline sorozatába tartozó kerékpáros komputere kompatibilis a Sigma Data Center szoftverrel.** Ez az edzőszoftver számtalan módon segít a felhasználóknak, mivel így a számítógépen (PC/MAC) keresztül:

- a kompatibilis Sigma készülékek gyorsan és könnyen konfigurálhatóak
- az edzésadatok egyszerűen betölthetőek
- a feltöltött adatok többféle módon kiértékelhetőek
- átfogó, szisztematikus edzéselemzésekre van lehetőség
- pontosan követhetőek az elvégzett tréningek, a fejlődés menete
- az adatok táblázatokban vagy diagramokon is megjeleníthetőek
- integrált edzésstatistikák megjelenítésére van mód
- egy helyen láthatjuk a különböző készülékeinkről nyert adatokat
- a kiértékelte adatok igény szerint kinyomtathatóak
- szakértővel is megosztható az elvégzett tréningek minden adata

Az elmentett adatok megjelenítésére számos lehetőség van, a különböző szűrők beállításával pedig testre szabhatjuk a statisztikákat. **Az eddigi pulzus zónák mellett az új szoftver az intenzitási zónákat is megjeleníti.** A hosszú távú fejlődéshez a különböző pulzus- és intenzitási zónákban eltöltött edzésidő az egyik legfontosabb nyomon követhető adat. A ROX 11.0 GPS és ROX 7.0 GPS készülékekhez alaptartozék a Sigma Data Center szoftver és az adatátvitelhez szükséges micro USB kábel. A többi ROX/Topline komputerekhez a dokkoló egység külön tartozékként megvásárolható, a Sigma Data Center szoftver pedig 9,95 EUR-ért online letölthető. Próbáld ki a Sigma Data Center szoftver online, demo verzióját a <http://dcupdate.sigmasport.com/en/oldalon>.

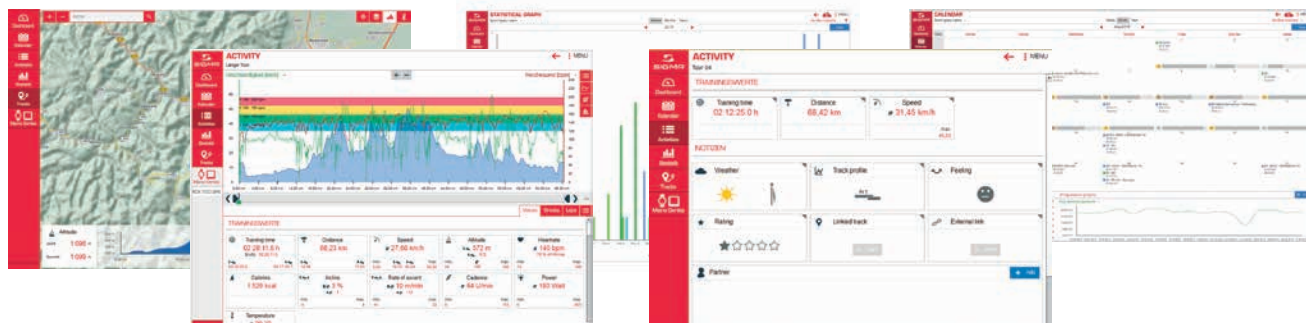



SIGMA ACTIV APP

Ingyenes fitnessalkalmazás a Sigma Activo karkötőhöz Androidra és iOS-re. Bluetoothon keresztül letöltheted, majd nyomon követheted és elmentheted a karkötő által rögzített adatokat, így a készülék által mért és tárolt értékek folyamatosan nyomon követhetőek, napi/heti/havi/éves kiértékelések készíthetők grafikus formátumban is, továbbá részletes analízist láthatunk minden alvás-periódusunkról. A Sigma Cloudon keresztül szinkronizálhatod aktivitásodat a Data Centerrel is, így minden edzésed látható lesz egyetlen adatbázisban.



ACTIVO

Ár: 21990 Ft

Kód 22911 - türkizkék, 22913 - fekete, 22912 - pink, 22910 - fekete/piros

Lépcszámláló fitnesskarkötő, mely a lépéshossz automatikus vagy manuális beállítását követően megtett távolságot és elégetett kalóriát is tud számolni. Alvásfigyelő funkció és 3 intenzitási zóna kijelzése segíti viselőjét abban, hogy a beállított értékekhez igazíthassa napi mozgását és pihenését. A kívánt célszintek elérését csipogó hang jelzi. Kijelzője maximálisan testre szabható jobb- és balkezes viselők számára is. **Idő/lépésszám/kalória/távolság/aktivitás** jeleníthető meg a karkötőn. Akku töltöttség/töltés kijelzés, akár 8 nap üzemidővel. A **SIGMA ACTIV alkalmazással használva a karkötőt mobilkészüléken is könnyedén elérhető minden beállítás**, és megjeleníthető viselőjének aktivitása. A négy színben elérhető, teljesen vízálló készülék tömege mindössze 18 gramm. További információkhoz lásd: SIGMA ACTIV APP



SIGMA MOVE

Sport alkalmazás iOS-re. Számos sporttevékenységben lehet segítőtársad az edzésadatok rögzítésében, elemzésében és megosztásában. Az R1 Blue Comfortex+ mellkasi jeladó pánttal tökéletes edzőtárs lehet, a telefonon kívül nincs szükség semmilyen további készülékre. Az alkalmazás ingyenes letölthető az Apple App Store-ból. További információk: <http://www.sigma-move.com/>



R1 BLUE COMFORTEX+

Ár: 21990 Ft

Kód: 20328

Bluetooth-os mellkasi pulzus jeladó, ultrakönnyű, kényelmes, jól illeszkedő, mosható textil pánttal. Laminált elektródák a tökéletes bőrkontaktushoz. **EKG pontosságú** pulzusadatok bármilyen **Bluetooth Smart Ready** készülékre (Android és iOS kompatibilis). 3 ATM-ig vízálló.



SIGMA CLOUD

A SIGMA felhőjébe regisztrálók egyetlen érintés nélkül, automatikusan szinkronizálhatják telefonjukon, tabletjükön és számítógépükön tárolt edzésnaplóikat, így minden interneteléréssel rendelkező eszközön a legfrissebb adatokat tudják böngészni és megosztani.

<http://www.sigma-data-cloud.com/>



SIGMA LINK

NFC technológiát manapság mindenhol látni, az okostelefonok többségébe is be van építve. Mindenhez van alkalmazás, okostelefon párosítási lehetőség, miért pont a kerékpáros komputerrel ne legyen összekapcsolható? Egyszerű, gyors, láthatatlan. Az Androidra telepíthető Sigma Link alkalmazás segítségével pillanatok alatt, egyetlen érintéssel vihetsz át adatot (pl. beállítást) telefonról a komputerre, vagy visszafelé, komputerről a telefonra mentheted az edzéseidet és töltheted fel szintén vezeték nélkül a DataCenterbe vagy akár a Strava-ra is.

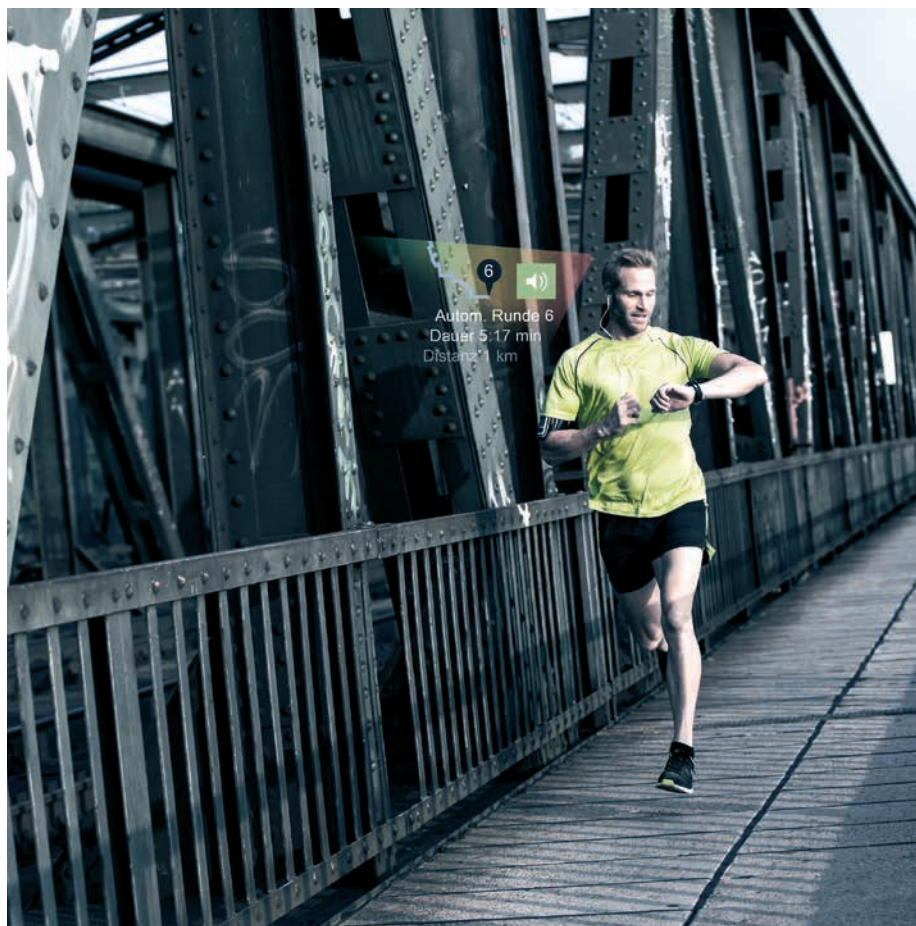



PC 26.14 SPORTÓRA

Ár: 29990 Ft

Kód **22610** fekete, **22611** fehér, **22612** kék

EKG pontosságú, digitálisan kódolt jelátvitelű készülék, mely az összes fontos funkcióval rendelkezik. **Extra kényelmes szilikon csuklószíj.** A 7 pulzus-, 4 sebesség-, 4 idő-, 2 távolság- és 2 kalóriaszámláló funkciót körszámláló egészíti ki. A jól áttekinthető körszámláló funkció segítségével az összes fontos mért és kalkulált adat körökre bontva is a rendelkezésünkre áll (max. 50 kör). **A kívánt edzészóna előre programozható, vagy manuálisan beállítható.**



PC 22.13 SPORTÓRA

Ár: 21990 Ft

Kód **22132** szürke, **22133** zöld, **22130** női, szürke

EKG pontosságú, digitálisan kódolt jelátvitelű készülék, könnyen leolvasható kijelzővel, automatikus célzóna kalkulációval. Ergonomikus szíjkiállítás. Az 5 pulzus- és 3 időszámláló funkciót kalóriaszámláló egészíti ki. A kívánt **edzészóna automatikusan programozható, vagy manuálisan beállítható,** és akár edzés közben is módosítható.



PC 15.11 SPORTÓRA

Ár: 20990 Ft

Kód **21513** kék, **21510** szürke, **21512** zöld, **21511** sárga

EKG pontosságú, digitálisan kódolt jelátvitelű készülék. Az 5 pulzus-, 3 idő- és 2 kalóriaszámláló funkciót körszámláló egészíti ki. A jól áttekinthető **körszámláló funkció** segítségével az összes fontos mért és kalkulált adat körökre bontva is a rendelkezésünkre áll (max. 50 kör).



PC 10.11 SPORTÓRA

Ár: 16990 Ft

Kód **21012** kék, **21010** szürke, **21011** lila

Sportos, EKG pontosságú pulzsmérő óra, kalóriaszámlálóval, **programozható edzészónákkal,** zónariasztással. Extranagy kijelző, könnyen kezelhető menürendszer. 5 pulzus-, 3 idő- és 2 kalóriaszámláló funkció.



PC 3.11 SPORTÓRA

Ár: 13990 Ft

Kód **23110** fekete, **23114** kék, **23112** zöld, **23113** narancs, **23111** pink

Alap sportóra azoknak, akik szeretnék elkezdni a pulzsméréseken alapuló edzéseket. A nagy, jól átlátható kijelzőnek köszönhetően könnyű leolvasni a pulzust, edzésidőt. A pulzsmérő pánt nélkül stopperóráként is használható.



SC 6.12 STOPPERÓRA

Ár: 11990 Ft

Kód **26120**

Stopperóra sportolóknak és edzőknek - hiszen az idő mindig számít! Sportos dizájn, nagyméretű kijelzővel. Bővített funkciók: könnyen áttekinthető körszámláló (max. 99 kör) és 7 edzést tároló memória.





Ma már nem az a kérdés egy felelősségteljes bringás számára, hogy a lámpa a kerékpár elengedhetetlen tartozékai közé tartozik-e vagy sem. A kérdés inkább az, hogy milyen lámpát válasszunk – ez elsősorban attól függ, mire használjuk a bringánkat. Nyilván más teljesítményű lámpa kell egy éjszakai, erdei tekeréshez, és más egy városi bringásnak, aki este a kivilágított közutakon teker. **A Sigma választékban csak kiváló minőségű lámpákat kínálunk**, legyen szó biztonsági fényről, vagy akár egy minden zugot bevilágító reflektorról. **Gondold át, mire használod majd, és válassz közülük ennek megfelelően!**

A SIGMA LÁMPÁK NÉGYZÓNÁS MEGVILÁGÍTÁSI SÉMÁJA

Lámpavásárláskor jó, ha tisztában vagy néhány alapvető fogalommal, hiszen a világítási teljesítményt több oldalról is meg lehet közelíteni.

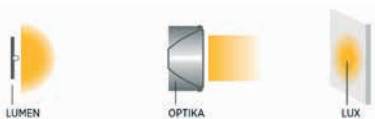

LUMEN: A lumenben megadott adat azt mutatja, hogy mennyi a fényforrás (LED) által kibocsátott összes fény mennyisége.

OPTIKA: Az optika összegyűjti és viszszatükrözi a fényforrás (LED) által kibocsátott fényt. A jó optikájú lámpák úgy terítik a fényt, hogy a közeli, az oldalsó és a távoli részeket is jól megvilágítsák.

LUX: A lux értékek arról informálnak, mennyi fény érkezik a megvilágított terület egy adott pontjára. Minél erősebben fókuszált az optika, annál nagyobb a LUX érték a megvilágított felület egy adott pontján.

A fenti három tényező szorosan összefügg. Hiába bocsájt ki nagy fényerőt egy LED, ha az optika nem megfelelően teríti, hanem „elpazarolja” a fényt. Az erősen fókuszált optikájú lámpák magas lux értéket adnak egy ponton, de ez a fény terítésének rovására is mehet, ami nagyban csökkenti a használhatóságot. Mielőtt döntenél, tedd próbára a kiszemelt lámpákat egy kerékpárboltban, vagy nézd meg működés közben a Sigma lámpák képeit, videóit az alábbi microsite-on: www.sigma-lighting.com!

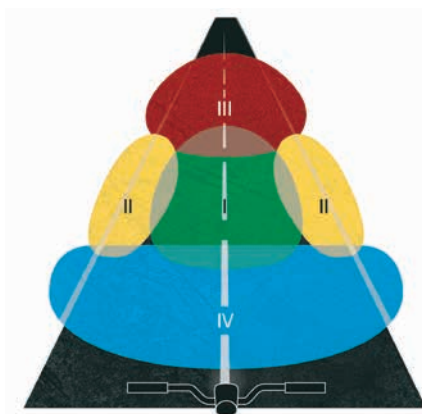

	I. Center	II. Oldal	III. Távoli	IV. Közeleli
Városi utak				
Városon kívüli utak, síkság				
Mezőn vezető ösvények				
Városon kívüli utak, dombos				
Erdei utak				
Buster 2000				
Buster 600				
Buster 200				
Speedster USB				
Sportster USB				
Lightster USB				
Roadster USB				

- I.** Center zóna: optimális megvilágítása minden típusú terepen nélkülözhetetlen a biztonságos közlekedéshez, gyors és lassú tempónál egyaránt.
- II.** Oldal zóna: megvilágítása fokozott biztonságot ad városon kívüli utakon, széles környezetben, vagy nagy sebességnél.
- III.** Távolági zóna: megvilágítása gyors tempójú közlekedésnél, főként hegyvidéki vagy dimbes-dombos terepen kiemelten fontos.
- IV.** Közvetlen zóna: megvilágítása kifejezetten lassú haladásnál (pl. technikai probléma miatt), vagy erdei, ill. extrém széles utakon hasznos.



NEW

BUSTER AKKUMULÁTOR

Ár: 39 990 Ft

Kód 17004

6400 mAh-ás akkumulátor biztosítja a Buster 2000 áramellátását 2,5 h-tól akár 20 h-ig. USB portjának köszönhetően telefonodhoz vagy komputeredhez is használható, így nem csak éjszaka tudod használni. 4 állású LED-es töltöttség kijelzéssel rendelkezik, mellyel megelőzheted a tervezett idő előtti lemerülést és a hazaguruláshoz elegendő, ECO módba kapcsolhatsz.



KONZOL FEJVÉDŐRE KÁBELLEL

Ár: 1690 Ft

Kód 17530

Segítségével **a lámpát fejvédőre rögzítheted**, így mindig pont ott lesz fény, ahova nézel bringázás közben. A csomag hosszabbítót is tartalmaz.



NEW

BUSTER 2000

Ár: 79 990 Ft

Kód 17000

Megvilágított zónák: I+II+III+IV. Aki egyszerű lámpát szeretne, rossz helyen jár. Aki viszont a Sigma legdurvább reflektorát keresi, már meg is találta! **2000 lumen, 200 m-es fénycsóva** és nappali körülmények a legsötétebb erdőben is. **6400 mAh-ás külső akkumulátor** gondoskodik az **akár 20 órás működési időről**, melyet mindössze 5 óra töltéssel el lehet érni. Szilikonpántos rögzítési rendszerével az akkut kormányra, vázcsőre vagy ahol a legkevésbé zavar, akár a fejcsőre is feltehető. Kiegészítőként sisak adapter kapható hozzá és a használat megkönnyítésére egy kormányra szerelhető, fluoreszkáló, szilikonos távvezérlőt is tartalmaz a szett, így nem kell a fejünk felett vakon kapcsolgatni, az összes funkció elérhető kormányról. A szett tartalma: lámpa, akkumulátor, hosszabbító, töltő, bilincs, akiókamera-tartó, távvezérlő.



BUSTER 600

Ár: 34 990 Ft

Kód 18900

Megvilágított zónák: I+II+III+IV. A legerősebb **beépített akkumulátoros** első lámpa, melyről méretei alapján senki meg nem mondaná, hogy **100 m-es fénycsóvát képes kibocsájtani, 600 lumen fényerővel.** 6 üzemmódból választva **működési ideje 2-13 óráig terjed.** ECO módja is csak az energiafelhasználással, a fényerővel nem spórol, 100 lument ereszt ki magából a legtakarékosabb módban. Bátran bemelegedhetsz vele a legsötétebb erdőbe is, fényoszlopa mind a 4 zónát megvilágítja. **IPX4 cseppállóság**al rendelkezik, akárcsak az összes Buster lámpa, így nem kell féltened a felfröccsenő víztől. **Alumínium házának** köszönhetően a kisebb csapódó ágaktól is védve van. A ház első része hűtőbordás kialakítású, mellyel a túlmelegedés problémája is meg van oldva. Racsnis konzolján vízszintesen is állítható, a kormányhoz képest elforgatható.



BUSTER 200

Ár: 14 990 Ft

Kód 18700

Megvilágított zónák: I+II+III+IV. Beépített Li-Ion akkumulátoros lámpa alig nagyobb a kistesónál, fényereje mégis kétszer akkora! **200 lumen, 50 m-es fénycsóva** és mindössze 3 órát kell tölteni. Üzemmódtól függően **2-8 órán át működik.** Kiváló optikájával és erős alumínium házával nemcsak a városban tökéletes társ, hanem közvilágítás nélküli terepen is megállja a helyét. Beépített lítium-ion akkujához kétfokozatú akkutöltöttség kijelző tartozik, **IPX4 cseppállósággal** rendelkezik.



BUSTER 100

Ár: 8 690 Ft

Kód 18800

Megvilágított zónák: I+II+III+IV. A legkisebb, **beépített akkumulátoros** lámpa, a legkönnyebb Buster mindössze 62 g-ot nyom, szinte alig észrevehető a kormányon, nem úgy az úton! **120 lumenes fényerővel bír, csóvjája akár 35 m-re is elér.** 2 óras töltéssel **2-10 órán át bírja,** 3-3 féle világító és villogó üzemmódjától függően. Külső akkumulátorról akár működés közben is tölthető, így hosszú működési idő érhető el vele. 2 állású töltöttség kijelzéssel és **IPX4 cseppállósággal** rendelkezik.

MEGVILÁGÍTOTT TERÜLETEK



BUSTER 2000

BUSTER 600



BUSTER 200

BUSTER 100



SPEEDSTER USB
Ár: 32 990 Ft

 Kód **18540**

Az országútisoknak kialakított beépített akkumulátoros lámpa fényezője **80 m-es fénycsóvát** tud maga elé lőni, így nagy sebességnél is elegendő teret világít be a biztonságos közlekedéshez. **CREE LED-je 50 LUX fényerőt** biztosít. **Működési ideje 2.5 h - 9.5 h között** mozog, a három világítási módtól függően. 6 állású töltöttség kijelzéssel és **IPX4 cseppállósággal** rendelkezik.

SPORTSTER USB
Ár: 18 990 Ft

 Kód **17275** fekete, **17276** fehér

A beépített akkumulátoros Sportster CREE LED-je **40 LUX fényerőre** képes akár **50 m-es távolságban** is. 4 óra töltési időre van szüksége, amivel **akár 7 órán keresztül is működik**. 5 állású töltöttség kijelzése pontos tájékoztatást ad az akkumulátor állapotáról. **IPX4 cseppállóság** gondoskodik a víz és sár elleni védelemről. Oldalról is jó láthatóságot biztosít.

LIGHTSTER USB
Ár: 11 990 Ft

 Kód **18402**

A beépített akkumulátoros Lightster **35 m-es fénycsóvája** nem csak az előtte lévő utat világítja meg, a fényforrás mellé helyezett „lyukakkal” láthatóságot biztosít oldalról is. 3,5 óra töltési idő mellett **7 óra működési idővel** rendelkezik. 2 állású töltöttség kijelzéssel felszerelt. Racsnis rögzítő rendszerének köszönhetően stabilan a kormányra rögzíthető. **IPX4 cseppállóság** védi a felfröccsenő víztől.

ROADSTER USB
Ár: 8 490 Ft

 Kód **18500**

30 m-es fénycsóvát képes kibocsátani a beépített akkumulátoros, **CREE LED-es Roadster, 25 LUX fényerővel**. 2,5 óra töltési időt igényel, ami akár **5 óra működési időre** is elegendő. 2 állású töltöttség kijelzéssel rendelkezik, így biztosan nem fog váratlanul cserbenhagyni és lemerülni. **IPX4 cseppállósággal** védett, így egy kis sár vagy felfröccsenés sem árthat neki.

MONO HL
Ár: 10 990 Ft

 Kód **17295**

Kicsi, könnyű (56 g) fejlámpa, **ultrafényes, 0.5W-os LED-del**. Nagy biztonság a **25 m-es látótávolságnak és a 400 m-es láthatóságnak** köszönhetően. USB-ről tölthető, **Li-ion akkumulátorral**. 3 üzemmód, akár 10 órás üzemmód. Kétfokozatú akkútöltöttség-jelző, rugalmas fejpánt, univerzális rögzítés (akár kormányra is), **állítható lámpadőlési szög, kesztyűben is könnyen kezelhető** kapcsológomb.

HEADLED
Ár: 8 490 Ft

 Kód **17050**

Jól kihasználható, kicsi, extrakönnnyű (37 g) fejlámpa, **5 szuperfényes LED-del, 3 LUX fényerővel**, gumihatású borítással. **15 m-es látótávolságot biztosít**. 3 üzemmód, akár **60 órás üzemmód**. Mosható, rugalmas fejpánt, függőlegesen **állítható lámpadőlési szög**. **Kesztyűben is könnyen kezelhető** kapcsológomb.





MONO RL

Ár: 8 690 Ft

Kód 17274 fekete, 17284 fehér

Szemrevaló, kerek dizájn, **ultrafényes 0.5W-os LED**, nagy biztonság a **400 m-es láthatóságnak** köszönhetően. **Micro USB-ről tölthető, integrált lítium-ion akkumulátorral**. 2 üzemmód, **akár 8 órás üzemidő**. Kétfokozatú akkutöltöttség-kijelző, szerszámmentes, gumigyűrűs rögzítés.



NUGGET

Ár: 6 990 Ft

Kód 15001

USB-ről tölthető hátsó lámpa, **beépített Li-Ion akkumulátorral, 400 m-es láthatósággal**, és 2 állású töltöttség-kijelzéssel. Standard/high power/high power villogó világítási módok, **7/3/8 óra üzemidővel**. Szilikonos, szerszám nélkül rögzíthető kialakítás, a tartozék klipsszel akár táskára vagy ruházatra is felcsiptethető.



CUBERIDER II

Ár: 5 690 Ft

Kód 18115

Megbízható minőség, **5 nagy teljesítményű LED. 100 m-es, 220°-os láthatóság**. 2 üzemmód (villogó vagy folyamatos fény), kétfokozatú elemtöltöttség kijelző, akár **60 órás üzemidő**. Szerszámmentes rögzítés, vízálló kivitel.



STEREO

Ár: 9 490 Ft

Kód 19410

USB-ről tölthető hátsó lámpa és villogó. Maximális láthatóságot biztosít alacsony akkutöltöttségénél is. Fényszóró kialakításának köszönhetően nagy szögben és messziről is jól látható.



MICRO

Ár: 3 190 Ft

Kód 17237 fehér, 17231 piros

Univerzális, **könnyű, kicsi lámpa, 1 LED-del**. Fokozott biztonság az oldalláthatóságnak köszönhetően. 2 üzemmód (villogó vagy állandó fény). Két különböző hosszúságú, rugalmas, tépőzárás rögzítőpántjának és az univerzális gumiszalagnak köszönhetően sokoldalúan, praktikusan használható. Fehér vagy piros LED-del.



BRAKELIGHT

Ár: 2 990 Ft

Kód 31003 fekete, 31000 piros

Fokozott biztonság **mindössze 6 gramm** túlsúlyért cserébe? Ezt nyújtja a **LED-es féklámpa**, mely a hátsó fékbowdenre felerősítve fékezéskor felvillan, akárcsak egy autó féklámpája. Kb. **200 órás üzemidő**, ami nagyjából 100 000 fékezésnek felel meg. Oldalirányban állítható felfogás, extra könnyű kivitel.

ELSŐ ÉS HÁTSÓ LÁMPÁK

Típus:

Fénykibocsátás (lumen):

Fénycsóva (m):

Üzemidő (óra):

Töltési idő (óra):

Áramforrás:

Üzemmódok (folyamatos/villogó):

Töltöttségjelző szintek:

Tömeg (g):

Vízállóság:

Felfogatás:

BUSTER 100	BUSTER 200	BUSTER 600	BUSTER 2000
120	200	600	2000
35	50	100	200
2 - 10	2 - 8	2 - 13	2,5 - 20
2	3	4	5
USB-ről tölthető	USB-ről tölthető	USB-ről tölthető	USB-ről tölthető
3/3	3/3	3/3	3/3
2	2	2	4
62	104	143	125 + 344
IPX4	IPX5	IPX6	IP44
bilincs	bilincs	bilincs	bilincs

Típus:

Fényerő (LUX):

Fénycsóva (m):

Üzemidő (óra):

Töltési idő (óra):

Áramforrás:

Üzemmódok (folyamatos/villogó):

Töltöttségjelző szintek:

Tömeg (g):

Vízállóság:

Felfogatás:

ROADSTER	LIGHTSTER	SPORTSTER	SPEEDSTER	HEADLED	MONO HL
25	32	40	50	3	-
30	35	50	80	15	25
3,5 - 5	3-7	3,5 - 7	2,5 - 9,5	60	10
2,5	3,5	4	3,5	-	2
USB-ről tölthető	USB-ről tölthető	USB-ről tölthető	USB-ről tölthető	3×AAA	USB-ről tölthető
2/0	2/0	2/0	3/0	2/1	1/1
2	2	5	6	-	-
72	90	96	180	37	56
IPX4	IPX4	IPX4	IPX4	vízálló	IPX4
szilikon	racsni	racsni	racsni	fejpánt	fejpánt

Típus:

Láthatóság (m):

Üzemidő (óra):

Töltési idő (óra):

Áramforrás:

Üzemmódok (folyamatos/villogó):

Töltöttségjelző szintek:

Tömeg (g):

Vízállóság:

Felfogatás:

MONO RL	NUGGET FLASH	STEREO	CUBERIDER II	MICRO	BRAKELIGHT
400	400	400	100	50	200
7	3 - 8	20	60	50	-
-	2	-	-	-	-
USB	USB	2×AAA	2×AAA	2×CR2032	CR1025
1/1	2/1	1/1	1/1	1/1	felvillanó
2	2	2	-	-	-
35	24	70	60	20	6
IPX4	IPX4	IPX4	vízálló	IPX4	vízálló
szilikon	szilikon	szilikon	szilikon	tépőzár	imbusz



Miért szeretnéd loggolni a tekeréseidet? Kíváncsi vagy, mennyi kilométert tettél meg az évben? Visszanéznéd, merre jártál? Napi szinten edzel és szükséged van minden adatra, sebességtől kezdve pulzuson és pedálfordulaton át egészen a Watt értékekig? **A Bryton komputerek között minden kerékpáros megtalálhatja azt a modellt, amire szüksége van, anélkül, hogy feleslegesen sokkal többet fizetne** olyan funkciókért, amiket sosem fog használni. **Egyszerű loggertől profi edzőtársig** kínálunk komputert, versenytársainkhoz képest zavarba ejtően alacsony áron. Vezeték nélküli adatátvitel, **óriási memória kapacitás és extrém hosszú működési idő** jellemzi minden modellünket, melyekhez **opcionálisan bármilyen ANT+ szenzor párosítható. Több mint 70 funkcióból választva** loggolás mellett az aktuális értékeket is figyelemmel követheted, akár egyszerre 12-t egy oldalon. Az „okosabb” modelleket navigációs funkciókkal is elláttuk, így egy előre megtervezett útvonalon, pontosan végezheted bármilyen edzésed. Ha eltévedtél vagy egyszerűen csak elfelejtetted merre jártál, de újra végigmennél ugyanazokon a helyeken, a komputer memóriájából is létrehozatsz útvonalat.



Beállítások
Vezeték nélküli eszköz-
kezelés és adatfeltöltés

Főképernyő
Gyors heti áttekintés
és egyszerű menü

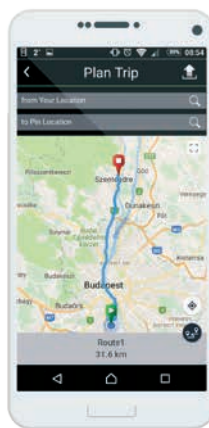

Útvonaltervezés
Hozz létre és tölts fel
saját útvonalat pillana-
tok alatt

Külső program nélkül
is elemezni tudod
edzéseidet



Ami nincs fent az interneten, az nem is létezik! Ha edzéseidet nem osztod meg Straván, nem is biciklizté! Ezt a folyamatot a Bryton komputerrel pár másodpercre csökkentheted, vezeték és számítógép használata nélkül. Bluetooth-on vagy WiFi-n keresztül tracklogod a Bryton appba kerül, ahonnan az (beállítás kérdése) automatikusan töltődik fel Stravára. A Strava appban egy gyors confirmáció után már mindenki által látható a log.





NEW

RIDER 530 / SZETT
Ár: 56 990 Ft / 79 990 Ft

 Kód: **RIDER530E** csak komputer / **RIDER530T** komputer szett

Navigáció „nagyképernyőn”. Ez a fő funkciója az új, 2.6"-os kijelzővel rendelkező Rider 530-as komputernek, de természetesen sok más funkciót is tud. Olyan sokat, hogy pontos számot nem is lehet írni, hisz a **gyártó folyamatosan frissíti a szoftverét**, amit a Rider 530 automatikusan szinkronizál, ha a „Data Sync” menüpontra kapcsolunk. Ezzel a művelettel egy időben a komputeren található összes tracklogot pedig feltölti a telefonra és opcionálisan a Stravára is. **Kezel wattmérőt, Di2 váltót és természetesen az alap szenzorokat.** A szett tartalmaz pulzusmérőt, kormány elé nyúló konzolt, és egy Combo szenzort (SPD+CAD) is.



NEW

RIDER 330 / SZETT
Ár: 41 990 Ft / 61 990 Ft

 Kód: **RIDER330E** csak komputer / **RIDER330T** komputer szett

A Rider 330-cal Bluetooth mellett WiFi-n keresztül is csatlakozhatsz a telefonodra, így az adatátvitel mindössze néhány másodpercre csökken. 1,8"-os kijelzőn követheted **előre feltöltött trackedet, melyen a Rider 330 végig navigál.** Tracket feltölthetsz az applikációból, végig mehetsz már egy korábban megtett útvonalon, vagy rátöltheted szinte bármilyen útvonaltervezőben készített útvonalad. Az összes szükséges szenzor mellett a **Shimano Di2 elektromos váltóját is hozzá tudod párosítani**, a komputeren pedig figyelemmel követheted aktuális áttételed. A szett tartalmaz pulzus- és pedálfordulat-mérőt is.



NEW

RIDER 310 / SZETT
Ár: 26 990 Ft / 46 990 Ft

 Kód: **RIDER310E** csak komputer / **RIDER310T** komputer szett

A Rider 310 mindent tud, amit a kicsi, 100-as modell, azon felül pedig **képes hőmérséklet és magasság adatok kijelzésére, párosítható hozzá wattmérőt** és beállítható rajta **intervallumos edzés** is. A legpontosabban végrehajtott edzéshez választhatsz **1 másodpercenkénti mintavételes** rögzítési módot, vagy tárhely spórolás érdekében **Smart Recording funkciót**, amivel akár több hónapra át is loggolni tudsz adatvesztés nélkül. Elmentett edzéseidet egyszerre, néhány gombnyomással fel is tudod tenni a Bryton alkalmazásba és a Strava-ra. A szett tartalmaz pulzus- és pedálfordulat-mérőt is.



NEW

RIDER 100
Ár: 20 990 Ft

 Kód: **RIDER100E** csak komputer

A Bryton legkisebb komputere alig nagyobb két 50 Ft-osnál, a GPS azonban így sem maradhatott ki belőle. 1,6"-os kijelzőjén 36 funkcióból kiválasztva, egyszerre maximum 5 adatot jeleníthetsz meg. Ha mindez nem lenne elég, akár **5 teljesen különböző oldalt is saját igényeidre szabhatsz**, így 25 adatot tudsz nézegetni az auto. görgetés funkcióval **akár nyomkodás nélkül is.** Az egyszerűség hívei sem fognak csalódní, a felesleges oldalak kikapcsolhatóak és egyetlen adatra - pl sebesség - is beállíthatóak. Telefonos applikáció keresztül edzéseidet azonnal szinkronizálhatsz a Strava-val.

COMBO SENZOR
Ár: 15 990 Ft

 Kód **BRCS**

Láncvillára rögzíthető sebesség- és pedálfordulat-mérő szenzor egyben

PEDÁLFORDULAT-MÉRŐ
Ár: 10 990 Ft

 Kód **BRCAD**

Láncvillára rögzíthető pedálfordulat-mérő (CAD) szenzor

PULZUSMÉRŐ
Ár: 18 990 Ft

 Kód **BRHRM**

EKG pontosságú pulzusmérő szenzor (HRM) és gumis mellkas pánt.

KONZOL
Ár: 6 490 Ft

 Kód **BRFM**

Kormányra rögzíthető, előre nyúló műanyag konzol.

TULAJDONSÁGOK

1 másodpercenkénti rögzítési mód
 Adatátvitel WiFi-n
ANT+ HRM/CAD kompatibilis
 Auto. Strava szinkronizálás
Bryton okostelefon alkalmazás
 Hőmérséklet
Intervallumos edzés
 Kijelző méret
Logger kapacitás
 Magasság funkciók
Max. adatmező/Max. oldal
 Működési idő (óra)
Navigáció
 Össz. megjeleníthető adat
Shimano Di2 kompatibilis
 Wattmérő kompatibilis
Gombok

	Rider 100	Rider 310	Rider 330	Rider 530
	•	•	•	•
	•	•	•	•
	•	•	•	•
	•	•	•	•
	•	•	•	•
	•	•	•	•
	1,6"	1,8"	1,8"	2,6"
	300 óra (smart recording)	300 óra (smart recording)	300 óra	300 óra
	5/7	8/7	8/7	12/7
	25	36	36	33
	•	•	•	•
	36	70	72+	72+
	•	•	•	•
	•	•	•	•
	3	3	3	5



- 1** Csomagtartóra szerelhető táskák
 2 Kormányadapterre szerelhető kistáskák
 3 Nyeregtáskák
 4 Csomagtartó
 5 Kormányadapter és eszköztartók

A THULE bemutatja új, elegáns, stílusos, szerszámmentes rögzítésű kerékpárostáska- és csomagtartórendszerét a Pack'n Pedal™-t. Ideális választás akár kiránduláshoz, akár munkába járáshoz használod kerékpárod. 5 év garanciával.

TÁSKÁK

Csoport	Nr.	Termék neve	Cikkszám	Méret	Szín	Térfogat	Tömeg	Vízálló	Ár
1	1	SHIELD PANNIER túratáska, nagy	100072	33 × 43.2 × 15.2 cm	Sötét szürke	24 l	1100 g	IP54	36 950 Ft
1	1	SHIELD PANNIER túratáska, nagy	100062	33 × 43.2 × 15.2 cm	Kék	24 l	1100 g	IP54	36 950 Ft
1	1	SHIELD PANNIER túratáska, nagy	100063	33 × 43.2 × 15.2 cm	Merida zöld	24 l	1100 g	IP54	36 950 Ft
1	2	SHIELD PANNIER túratáska, kicsi	100075	25.4 × 31.1 × 14 cm	Sötét szürke	14 l	900 g	IP54	29 990 Ft
1	2	SHIELD PANNIER túratáska, kicsi	100066	25.4 × 31.1 × 14 cm	Kék	14 l	900 g	IP54	29 990 Ft
1	2	SHIELD PANNIER túratáska, kicsi	100067	25.4 × 31.1 × 14 cm	Merida zöld	14 l	900 g	IP54	29 990 Ft
1	3	PANNIER nagy utazótáska	100005	30 × 60 × 17 cm	Fekete	26 l	1500 g	IPX5	36 590 Ft
1	3	PANNIER nagy utazótáska	100060	30 × 60 × 17 cm	Rézvirág	26 l	1500 g	IPX5	36 590 Ft
1	4	PANNIER kicsi utazótáska	100006	29 × 51 × 12 cm	Fekete	15.5 l	1320 g	IPX5	29 900 Ft
1	4	PANNIER kicsi utazótáska	100065	29 × 51 × 12 cm	Rézvirág	15.5 l	1320 g	IPX5	29 900 Ft
1	5	COMMUTER táska	100010	40 × 59 × 14 cm	Fekete	18 l	1500 g	IPX5	35 990 Ft
1	5	COMMUTER táska	100011	40 × 59 × 14 cm	Téglavörös	18 l	1500 g	IPX5	35 990 Ft
1	6	TRUNK táska csomagtartóra	100055	32.5 × 36.5 × 14 cm	Fekete	11 l	550 g	IPX4	24 390 Ft
2	7	BASIC kormánytáska	100080	37 × 26 × 17 cm	Fekete	9 l	570 g	IPX4	18 290 Ft
2	8	Prémium kormánytáska	100012	24 × 21 × 15 cm	Fekete	6.5 l	660 g	IPX4	29 990 Ft
2	9	Kormánytáska tárca	100004	18 × 14 × 5 cm	Fekete	1.25 l	290 g	IPX4	15 290 Ft
2	10	iPad / térképtartó	100014	21 × 26 × 2 cm	Fekete	1.5 l	314 g	IPX4	15 290 Ft
3	11	Nyeregtáska kicsi	100051	20 × 13 × 9 cm	Fekete	0.8 l	45 g	IP54	8 990 Ft
3	11	Nyeregtáska nagy	100053	28 × 13 × 9 cm	Fekete	1.4 l	68 g	IP54	11 990 Ft
-	12	STIR hátizsák	211600	46 × 19 × 22 cm	Sötétszürke	15 l	335 g	-	14 500 Ft
-	12	STIR hátizsák	211601	46 × 19 × 22 cm	Narancs	15 l	335 g	-	14 500 Ft
-	12	STIR hátizsák	211602	46 × 19 × 22 cm	Kék	15 l	335 g	-	14 500 Ft
2	13	SHIELD kormánytáska	100056	n.a.	Fekete	7 l	n.a.	IP54	24 790 Ft

 1/2
 NEW

SHIELD PANNIER OLDALTÁSKA

Ár: 29 900 Ft-tól (párban)

Párban kapható, fényvisszaverő anyagból készült táska, a hegesztett kialakítás IP54 szabványú víz-, por-, és sár elleni védelmet nyújt. Belül kisebb zsebek pénztárcának, telefonnak és egyébeknek. Egy mozdulattal le- és felszerelhető a csomagtartóra, vibrációmentes. 24 l - 14 l kivitelben. A vállpánt tartozék.



3/4

PANNIER UTAZÓTÁSKA

Ár: 36 590 Ft nagy, 29 900 Ft kicsi

A kisebb változat előre-hátra szerelhető, a nagyobb méret ideálisabb hátsó táskaként. Egy mozdulattal le- és felszerelhető a mágneses, vibrációmentes rögzítő segítségével. Nagy fényvisszaverő panelek, és fényáteresztő külső zsebek a világítás elhelyezésére. IPX5 vízállóságú.



5

COMMUTER TÁSKA

Ár: 35 990 Ft

A táskák egy mozdulattal le- és felszerelhetőek a Thule mágneses rögzítő rendszerével. SafeZone™ kemény héjú tartó a törekeny dolgoknak. Vízálló és lélegző anyagból, laptoptartóval (15"). Speciális zseb a lámpák részére, valamint nagy fényvisszaverő panelek. A vállpánt tartozék.



12

STIR HÁTIZSÁK

Ár: 14 500 Ft

Szuperkönnyű hátizsák rövidebb túrákhoz és kiruccanásokhoz. Belső hálós zseb a telefonnak, napszemüvegnek, fényvisszaverő panelek és feliratozás a jó láthatóságért, lélegző hátrész és vállpántok. **Ürtartalom:** 15 l. **Szín:** sötétszürke, narancs, kék.



6

TRUNK TÁSKA CSOMAGTARTÓRA

Ár: 24 390 Ft

Napi túrákhoz a Pannierek mellé. Rejtett cipzárazás, mely **IPX4-es vízálló védelmet** nyújt. Erős, megbízható rendszer, mely biztonságosan tartja a táskát a csomagtartón. Előre vagy hátra is felszerelhető. Kiegészítő lámpazseb, melyben tarolható lámpaadat.



13

NEW

SHIELD KORMÁNYTÁSKA

Ár: 24 790 Ft

Kód 100056

IP54 vízállóságú, 7 l-es, stílusos kormánytáska. A kormányról lepattintva akár vállon is vihető a tartozék lecsatolható vállpánt segítségével. Felső, átlátszó zsebe telefon vagy térképtartóként használható.



8

PRÉMIUM KORMÁNYTÁSKA

Ár: 29 990 Ft

Kétféle nyithatóság, speciális tároló zsebek. Könnyedén le- illetve felszerelhető a Thule kormány adapterrel. Fényvisszaverő anyagból készült. Az esővédő és a vállpánt tartozék. **SafeZone™** a kisméretű, értékesebb dolgoknak. Vízálló és lélegző anyagból. Esővédővel **IPX4 vízállóságú**. **Méret:** 21x15x24 cm, 6,5 l, 0,66 kg.



9

KORMÁNYTÁSKA TÁRCA

Ár: 15 290 Ft

Kicsi, vízálló kerékpáros tárcsa, mely tökéletes társ bármilyen tekerés során. Rögzíthető a Thule kormánytáskákhoz. Kiváló okostelefonokhoz, kulcsokhoz vagy más kisméretű dolgokhoz. Könnyű fel- és leszerelhetőség. Az átlátszó, vízálló borítás lehetővé teszi, hogy menet közben akár navigációként használjuk telefonunkat. **PVC mentes. Esővédővel IPX4 vízállóságú. Méret:** 14x5x18 cm



10

IPAD / TÉRKÉPTARTÓ

Ár: 15 290 Ft

Stílusos, vízálló, iPad™ / térképtartó táská. Tökéletes Apple iPad™ és egyéb tabletekhez, az átlátszó borításnak köszönhetően zárt állapotban is kényelmesen használható, akár papír térképekhez is. A kormányadapter segítségével két termék (kormánytáska és iPad™ / térképtartó) együtt is könnyedén rögzíthető. **Mérete:** 26x21x2 cm (10"-os kijelzőhöz).



11

NEW

NYEREGTÁSKA

Ár: 11 990 Ft / 8 990 Ft

Kód 100051 kicsi, 100053 nagy

Puha, felcsavarható, vízálló zárhatósággal ellátott kivitel, mely két méretben is kapható. Tépőzár segítségével bármilyen nyeregpre és nyeregszárra rögzíthető.



NEW

TÚRA CSOMAGTARTÓ

Ár: 29 990 Ft

Kód 100090

Tartós, sokoldalú csomagtartó, mely szinte bármilyen kerékpárra egyszerűen, gyorsan felszerelhető. Az oldalsó sínekre könnyedén, egyetlen mozdulattal **felhelyezhető a Shield Pannier oldaltáska.**



NEW

KORMÁNY ADAPTER

Ár: 6 950 Ft single / 15 290 Ft double

Kód 100084, 100037

Szabadalmaztatott rögzítő rendszer, mellyel könnyedén **egy, illetve kétfajta különböző táská vagy tartozék** is felrögzíthető minden típusú kormányra. A dupla változat (100037) kétfajta pozícióba állítható, így tudod a legjobban kihasználni a kormány környéki teret.



NEW

TELEFONTARTÓ

Ár: 9 990 Ft

Kód 100087

Bármilyen típusú mobiltelefon rögzíthető a Thule PNP kormány adapterrel a kerékpárhoz, így tekerés közben élvezhetjük telefonunk GPS funkcióját vagy egyéb applikációját.

AKCIÓKAMERA-TARTÓ

Ár: 3 990 Ft

Kód 100081

Biztonságosan magaddal viheted sportkamerád (GoPro® kompatibilis), hogy minden emlék rögzíthető és visszanezhető legyen.

LÁMPATARTÓ

Ár: 4 150 Ft

Kód 100083

Könnyen fel- és leszerelhető. A gumi tartó biztosítja, hogy bármilyen méretű akku könnyen felhelyezhető legyen.

PNP KOSÁR

Ár: 18 290 Ft

Kód 100050

Stílusos és ultrakönnyű kerékpáros kosár, mely könnyedén és biztonsággal felszerelhető a kerékpár első vagy hátsó csomagtartójára. **Tömeg:** 1,2 kg. **Méret:** 21,5x39,5x33,9 cm és 26,5 l



ROUNDRIP PRO XT, TRAVELLER, TRANSITION

Ár: 199 990 Ft, 199 990 Ft, 139 990 Ft

Kód 100505, 100503, 100502

Gurítható kerékpárszállító táska 29" kerékméretig, amely nem csak az utazást, de az összepakolást is biztonságossá és egyszerűvé teszi. A táska tároló része minden alkatrész védelmére kiterjed, könnyen tisztítható. Transition és PRO XT változatokhoz tartozék szerelőállvány is jár. **Garancia:** 5 év. **Tömeg/méret:**

Pro XT - 8,6 kg / 126 × 30 × 89 cm

Traveller - 7,7 kg / 137 × 39 × 94 cm

Transition - 17,6 kg / 131 × 38 × 81 cm



NEW
CITY CRASH / TÜV

SPRINT XT 569

Kód 569000

Az egyedülálló AcuTight knob nyomatékulcsos rendszerű rögzítéssel akár karbon, akár más sérülékenyebb vázas kerékpár is tökéletes biztonságban szállítható. Beépített csillapításával elnyeli a rázkódást, vibrációt menet közben. Könnyű, szerszámmentes rögzíthetőség minden típusú villához. Kihúzható, teleszkópos keréktálcá, amely lehetővé teszi a kerékpár méretéhez igazított rögzítést, és nem akadályozza a hátsó ajtót. A kerékpár a kerékpártartóhoz, a kerékpártartó pedig a tetőcsomagtartóhoz zárható. **Terhelhetőség/önsúly:** 17 kg/3,9 kg.



CITY CRASH / TÜV

THRURIDE 565

Kód 565001

Villarögzítő kerékpártartó átütőtengelyes első aggyal rendelkező kerékpárokhoz is, plusz adapter nélkül. Az ergonomikus befogófej optimálisan rögzíti a biciklit. Egy kézzel működtethető rögzítő szerkezet, amely 15 és 20 mm-es átütőtengelyekhez, illetve hagyományos 9 mm-es gyorszárahhoz is egyaránt használható (utóbbihoz egy 565100 adapterrel). Könnyű, szerszámmentes rögzíthetőség minden típusú villához. A kerékpár a kerékpártartóhoz, a kerékpártartó pedig a tetőcsomagtartóhoz zárható. **Terhelhetőség/önsúly:** 17 kg/2,7 kg.



CITY CRASH / TÜV

OUTRIDE 561

Kód 561000

A könnyű, alumínium szerkezet nem érintkezik a vázzal, ezért a **sérülékeny kerékpárvázakhoz, illetve tárcsafékekkel szerelt kerékpárokhoz ajánljuk.** Könnyen rögzíthető minden típusú villához, beleértve a tárcsafékes típusokat is. Hátsó gyorscsatlakozás különböző méretű kerekekhez. Tartozék adapter 20 mm-es tengelyhez. A kerékpár a kerékpártartóhoz, a kerékpártartó pedig a tetőcsomagtartóhoz zárható. Megfelel a City Crash teszt normáinak. **Terhelhetőség/önsúly:** 17 kg/2,5 kg.



CITY CRASH / TÜV

PRORIDE 598

Kód 598001

Megújult, stílusos, **vibrációmentes, váztartós alumínium szerkezetű kerékpártartó.** Az egyetlen mozdulattal oldható, kerékvédővel ellátott pántok biztosan tartják a kerekeket. A szélesebb befogófejnek köszönhetően akár vastagabb vázú kerékpárokhoz is. Az esetleges vázsérülést elkerülendő, a szorítóbilincset nem lehet a megfelelő nyomatékon túlhúzni. A kerékpártartó egy mozdulattal átfordítható, a minél kényelmesebb szállítás érdekében. Zárható a tetőcsomagtartóhoz, és a kerékpár is zárható a kerékpártartóba. **Terhelhetőség/önsúly:** 20 kg/4,5 kg. Fekete és ezüst színben kapható.



CITY CRASH / TÜV

FREERIDE 532

Kód 532002

Könnyen használható, funkcionalitásra összpontosító, jól bevált, megbízható, váztartós kerékpártartó. Gyorszáras váztartó legfeljebb 80 mm-es ovális és 70 mm-es kerek vázát mérőig, akár 17 kg-os kerékpárok szállítására. Egyetlen mozdulattal oldható, kerékvédővel ellátott pántokkal (többféle kerékméretre). Felszerelhető jobbos és balos kivitelben is. A kerékpár a tartóhoz, a kerékpártartó pedig a tetőcsomagtartóhoz zárható. **Terhelhetőség/önsúly:** 17 kg/3,5 kg.



NEW
CITY CRASH / TÜV

EASYFOLD XT 933/934

Kód 933100 2 kerékpár, 934100 3 kerékpár

2-3 kerékpár szállítására. A legkényelmesebb, vonóhorogra akasztható kerékpártartónk mindenféle kerékpártípushoz. Egyszerűen, két lépésben felszerelhető a vonóhorogra és összehajtvá a legkisebb tárolási felületet igényli. Praktikus, pedállal dönthető kialakítás, emiatt a csomagterajtó egyszerűen nyitható marad felhelyezett kerékpárok esetében is. Nehéz kerékpárok felrakásában a 9334-es kiegészítő rámpa segít. **Teherbírás/önsúly:** 60 kg /17 kg. **Méret:** 83×31×86 cm / 83×123×86 cm



CITY CRASH / TÜV

EUROCLASSIC G6 928/929

Kód 928020, 929020

2-4 kerékpár szállításához. Prémium, nagy teherbírású kerékpártartó, mely a kiegészítő adapterekkel kettőtől háromra, háromról négy kerékpár szállítására alakítható. Pedállal dönthető kialakítás (a jelentős döntési szög lehetővé teszi a legnagyobb csomagterajtók kinyitását felhelyezett kerékpárok esetében is). Állítható, egy kézzel is rögzíthető kialakítás, lezárásához kis erőfeszítés is elegendő. A kerékpár a tartóhoz, a kerékpártartó pedig a vonóhorograhoz zárható. **Teherbírás/önsúly:** 928 - 51 kg/17,6 kg, 929 - 60 kg/20,7 kg.



CITY CRASH / TÜV

EURORIDE 941/943

Kód 941005, 943005

2-3 kerékpár szállításához. Minden alapvető igényt kielégítő, funkcionális kerékpártartó. Kézzel dönthető kialakítás felhelyezett kerékpárok esetén is. Stabilan rögzíti a vázat (20-70 mm). Az állítható szélességű kerékelfogó hevederek biztosítják a kerékpárok könnyed felhelyezését. A kerékpár a tartóhoz, a kerékpártartó pedig a vonóhorograhoz zárható. Használat után a felső rész lehajtható, így kis helyen tárolható. Megfelel a legszigorúbb minőségi és biztonsági előírásoknak (TÜV, CityCrash). **Teherbírás/önsúly:** 941 - 36 kg/14 kg, 943 - 50 kg/17,6 kg.



CITY CRASH / TÜV

VELOCOMPACT 924/925 és 926/927

Kód 924001/925001, 926001/927000

2 és (adapterrel) 3+1 kerékpár szállítására. Könnyű és egyszerűen kezelhető, pedállal dönthető a kerékpárokkal együtt is. Felhelyezése az újonnan kifejlesztett szorítóbilincs segítségével gyerekjáték, a tartót csak a vonóhorogra kell helyezni és a rögzítő önműködően előrögzíti (a finombeállításokat a felhasználó elvégezheti). Egyszerűen összehajtható, így kis helyen tárolható. A kerékpár a tartóhoz, a kerékpártartó pedig a vonóhoroghoz zárható. Adapterrel 13 pólusos csatlakozójú autókra is feltehető. **Teherbírás/önsúly:** 924 és 925 – 46 kg/14.3 kg, 926 és 927 – 60 kg/19.1 kg



CITY CRASH / TÜV

VELOSPACE 918

Kód 918000

2 kerékpár szállításához. Nagy teherbírású, stabil kerékpártartó elektromos kerékpárok/fatbike-ok, valamint egészen kicsi gyerekkerékpárok szállításához. 2x30 kg-os teherbírás, nagyobb távolság (25 cm) a keréksínek között. Felhelyezése a THULE által szabadalmaztatott szorítóbilincsel gyerekjáték. A tartót csak a vonóhorogra kell helyezni és a rögzítő önműködően előrögzíti (a finombeállításokat a felhasználó elvégezheti). Pedállal dönthető kialakítás felhelyezett kerékpárok esetén is. A kerékpárszállítóhoz felhajtórampa csatlakoztatható a kerékpárok felhelyezésének megkönnyítésére (külön kapható). A kerékpár a tartóhoz, a kerékpártartó pedig a vonóhoroghoz zárható. **Teherbírás/önsúly:** 60 kg/18.4 kg.



CITY CRASH / TÜV

HANGON 972/974/9708

Kód 972000, 974000, 970800

3-4 kerékpár szállításához. Praktikus, könnyen kezelhető, szuperkönnyű kerékpártartó. Teherbíró, minden vonóhorog típushoz előzetes állítgatás nélkül rögzíthető, valamint opcionális kiegészítővel (957) zárható is. A kerékpárok kitarthatják az autó rendszámát, ezért ajánljuk hozzá a 976-os hátsó rendszám táblatartót. Laposra összehajtvva egyszerűen tárolható. Kézzel dönthető kialakítás felhelyezett kerékpárok esetén is. Megfelel a legszigorúbb minőségi és biztonsági előírásoknak. **Teherbírás/önsúly:** 972 és 974 – 45 kg/7.2 kg, 9708 – 60 kg/10.3 kg.



CITY CRASH / TÜV

RIDEON 9502/9503

Kód 950200, 950300

2-3 kerékpár szállításához. Kompakt, könnyen kezelhető kerékpártartó. Kézzel dönthető kialakítás felhelyezett kerékpárok esetén is. Megfelel a legszigorúbb minőségi és biztonsági előírásoknak. **Teherbírás/önsúly:** 9502 – 30 kg/9.5 kg, 9503 – 45 kg/12 kg.

Ajánljuk hozzá a THULE BackSpace-t (917100), mellyel, ha nem kerékpárszállítóként használjuk a VeloSpace-t plusz 300 l tároló kapacitást nyerünk. Kézre álló magasság, szerszámmentesen rögzíthető, összecukható, sár- és vízálló prémium szállító doboz.



CITY CRASH / TÜV

XPRESS 970

Kód 970003

2 kerékpár szállításához. Egy rugalmas kerékpártartó vonóhorogra az ISO által jóváhagyott vonóhorog csatlakozással. A kerékpárok a talajszinttől kényelmes magasságban utaznak. Laposra összehajtvva egyszerűen tárolható. **Teherbírás/önsúly:** 30 kg/4.3 kg.

CITYCRASH

Ezzel a teszttel vizsgálják a THULE kerékpárszállítóit is, melynek pontos leírása az ISO 11154-5 szabványban szerepel. Eszerint a szállító elemeket 120%-kal túlterhelik, és 30 km/h-s sebességnél 12 G negatív gyorsulást produkálnak. Egy ilyen ütközés komoly romboló hatással bír, de a Thule termékei mind megfelelnek a kihívásnak.

TÜV

A TÜV (Technischer Überwachungsverein) egy világszerte elismert, 130 éve működő független német műszaki ellenőrző szervezet, melynek fő feladata, hogy szigorú biztonsági és környezetvédelmi szempontok alapján bevizsgáljon és minősítsen termékeket. Ismertségének köszönhetően mára a TÜV betűszó olyannyira összefonódott a biztonsággal, hogy sokszor szinonimaként használják rá.

KERÉKPÁRSZÁLLÍTÓK

Termék	Cikkszám	Hová	Kerékpárok db	Bővíthető	Összecukható	Dönthető	Önsúly	Terhelhetőség
Spint	569000	Tetőre	1	-	-	-	3.9 kg	17 kg
ThruRide	565001	Tetőre	1	-	-	-	2.7 kg	17 Kg
OutRide	561000	Tetőre	1	-	-	-	2.5 kg	17 Kg
ProRide	598001	Tetőre	1	-	-	-	4.5 kg	20 kg
FreeRide	532002	Tetőre	1	-	-	-	3.5 kg	17 kg
EasyFold	933100	Vonóhorogra	2	-	laposra	pedállal	17.9 kg	60 kg
EasyFold	934100	Vonóhorogra	3	-	laposra	pedállal	23.1 kg	60 kg
EuroClassic	928020	Vonóhorogra	2	-	nem	pedállal	17.6 kg	51 kg
EuroClassic	929020	Vonóhorogra	3	négyig	nem	pedállal	20.7 kg	60 kg
EuroRide	941005	Vonóhorogra	2	-	nem	kézzel	14 kg	36 kg
EuroRide	925001	Vonóhorogra	3	-	nem	kézzel	17 kg	45 kg
VeloCompact	925001	Vonóhorogra	2	-	igen	pedállal	14.4 kg	46 kg
VeloCompact	927001	Vonóhorogra	3	négyig	igen	pedállal	19.1 kg	60 kg
VeloSpace	918000	Vonóhorogra	2	-	igen	pedállal	18.4 kg	60 kg
RideOn	950200	Vonóhorogra	2	-	-	kézzel	9.5 kg	30 kg
RideOn	950300	Vonóhorogra	3	-	-	kézzel	12 kg	45 kg
HangOn	972000	Vonóhorogra	3	-	laposra	kézzel	7.2 kg	45 kg
HangOn	974000	Vonóhorogra	3	-	laposra	kézzel	7.2 kg	45 kg
HangOn	970800	Vonóhorogra	4	-	laposra	kézzel	10.3 kg	60 kg
Xpress	970003	Vonóhorogra	2	-	laposra	-	4.3 kg	30 kg
RaceWay	991001	Hátsó ajtóra	2	-	laposra	-	9.8 kg	30 kg
RaceWay	992001	Hátsó ajtóra	3	-	laposra	-	10.6 kg	45 Kg
Backpack	973002	Hátsó ajtóra	2	négyig	laposra	-	14 kg	60 kg
ClipOn High	910501	Hátsó ajtóra	2	-	laposra	-	10 kg	30 kg
ClipOn High	910601	Hátsó ajtóra	2	-	laposra	-	12.9 kg	30 kg
ClipOn	910301	Hátsó ajtóra	3	-	laposra	-	6.1 kg	45 kg
ClipOn	910401	Hátsó ajtóra	3	-	laposra	-	7.1 kg	45 kg
FreeWay	968001	Hátsó ajtóra	3	-	laposra	-	5.1 kg	45 kg

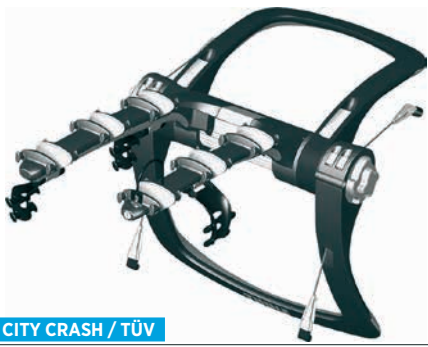

CITY CRASH / TÜV

RACEWAY 991/992

Kód 991001, 992001

2-3 kerékpár szállításához (adapterrel). A legerősebb, legbiztonságosabb és legkönnyebben használható, hátsó ajtóra szerelhető tartó. A Sure-Tight™ akasztókapocs kábelek, valamint a szabadalmaztatott FitDial™ rendszer garantálja a tökéletes rögzítést a gépkocsihoz. Az RDT (Road Dampening Tech) rögzítőrendszer biztonságosan fogja a kerékpárt még intenzív rázkódás közben is. Az összes érintkező felületet gumibevonattal láttuk el. Laposra hajtható, így kezelése és tárolása is egyszerű. A kerékpár a tartóhoz, a kerékpártartó pedig a gépkocsihoz zárható. **Teherbírás/önsúly:** 991 – 30 kg/9.8 kg; 992 – 45 kg/10.6 kg.



CITY CRASH / TÜV

CLIPON HIGH 9105/9106

Kód 910501, 910601

2 kerékpár szállításához. Könnyen felszerelhető, összehajtható tartó kombikhoz és ferdehátú autókhoz. Az autóval és a kerékpárokkal érintkező összes felület gumibevonattal rendelkezik. A kerékpárt olyan magasan tartja, hogy az autó lámpáit és a rendszámtáblát nem takarja el sem a kerékpár, sem a bringaszállító. A külső kerékpár a tartóhoz, a tartó pedig a gépkocsihoz zárható. Bővíthető keréksínek a nagyobb kerékpárokhoz. **Teherbírás/önsúly:** 9105 – 30 kg/10 kg; 9106 – 30 kg/12.9 kg.



CITY CRASH / TÜV

CLIPON 9103/9104

Kód 910301, 910401

3 kerékpár szállításához. Praktikus tartó, rugalmas rögzítéssel kombikhoz és ferdehátú autókhoz. Az autóval és a kerékpárokkal érintkező összes felület gumibevonattal rendelkezik. Gyorsan összehajtható, így tárolása egyszerű. **Teherbírás/önsúly:** 9103 – 45 kg/6.1 kg; 9104 – 45 kg/7.1 kg.



CITY CRASH / TÜV

FREEWAY 968

Kód 968001

3 kerékpár szállításához. Ferde- és lépcsőshátú autókhoz. Az autóval és a kerékpárokkal érintkező összes felület gumibevonattal rendelkezik. A THULE 976 LightBoard (külön megvásárolható) felszereléséhez előkészítve. A THULE 982 vázadapter segítségével különleges vázas (pl. női, BMX vagy DH) kerékpárok is felszerelhetők. **Teherbírás/önsúly:** 45 kg/5.1 kg.

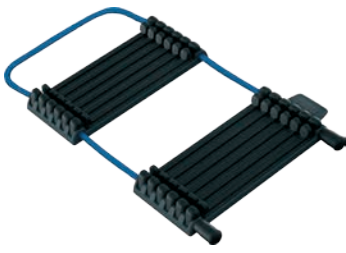
CARBON FRAME PROTECTOR 984

Kód 964000

Adapter karbonvázak biztonságos szállításához. A szállító pofáinak erejét nagy felületen osztja el, így elkerülhető a karbonvázak vékony falának sérülése. Minden csőkeresztmetszethez és mérethez igazodik. Puha TPE gumi vezetősízl, a karcolódás elkerülése érdekében. Csak Thule kerékpárszállítókhöz. **Mérete:** 12×4.3×11.4 cm.

THULE BUYER'S GUIDE

Ezen a weboldalon könnyen megtalálhatod az autódra a megfelelő kerékpárszállítót. Nincs más dolgod, mint a lehetőségek közül kiválasztani az autó márkáját, típusát. Figyelem! Vannak olyan autók, amelyekre nem lehet felszerelni bringaszállítót a hátsó ajtóra, vagy a tetőre, mert a gyártó nem készített rögzítőpontot, vagy egy műanyag légtérelő elem a hátsó ajtó tetején lehetetlenné teszi a rögzítést. Mindezt figyelembe véve a rendszer csak a kompatibilis változatokat jeleníti meg.

www.thule.com/en/hu/buyers-guide

THULE BRINGIT! GARANCIA

Termék kategória	2 év alap	Kiterjesztett	Teljes
Kerékpár szállítók és - tartók	igen	+ 3 év	5 év
Kerékpáros táskák, csomagtartók és adapterek	igen	nem	2 év
Sport hátizsákok	igen	nem	2 év
Kerékpáros gyermekülések	igen	+ 3 év	5 év
Kerékpáros utánfutók	igen	+ 8 év a felépítményre	2 év a szövetre / 10 év a felépítményre

A garanciális feltételek leírása nem teljes körű, részletes tájékoztatást a www.thule.com/en/hu/about-thule/warranty oldalon találsz.



A THULE-nál ügyelnek arra, hogy a család legkisebb tagja se maradjon ki a kalandból. Mindenkit arra inspirálnak, hogy aktív, egészséges életet éljen, és mindezt a gyerekekkel együtt szórakozva. Kapcsold az utánfutót a kerékpárod után, tekerjetez egy jó nagyot, és ha a gyerekek már elaludtak, akár babakocsiként is tolhatod a kocsidig, majd hajtsd össze és egy mozdulattal az utánfutót a csomagtartódban van!



COASTER XT

Ár: 129 990 Ft

Kód 10101803

Egy vagy két gyermek szállítására. A Thule Coaster rendkívül tartós, kiváló minőségű kerékpáros utánfutó, mely biztonságot és kényelmet nyújt gyermeked számára. Könnyen rögzíthető és akár zárható a kerékpárhoz (20201506 kit), így bármilyen úti-cél gyorsan elérhető. A gyermekek biztonságáról 5 pontos biztonsági öv is gondoskodik. Szabadalmaztatott ezHitch™ rendszer a kerékpározás biztonságáért. Extra tároló rekesz. **HeightRight™** állítható kormány a szülők kényelméért. PVC mentes. **10 év garancia a felépítményre.** Teherbírás/önsúly: 45 kg/10.98 kg. Nemzetközi biztonsági szabványoknak megfelel.



CHARIOT CAB

Ár: 349 900 Ft

Kód 10204001

Egy utánfutó 4 féle felhasználási módra tervezve (kerékpár, babakocsi, kiegészítő kittel futás és sifutás). **2 gyermek szállítására alkalmas**, óriási, akár nagybevásárláshoz is elegendő csomagtartóval. **Thule VersaWing system** segítségével könnyű és gyors váltás a felhasználási területek között, illetve pillanatok alatt nyitható/csukható. **Állítható lengéscsillapítással.** A gyermekek beszállását könnyítendő a lábtartó strapabíró műanyagból készül. Tartozék **beépített esővédő**, 2 első kerék és kerékpáros adapter. Könnyen tisztítható, cserélhető, és kényelmes üléspárnázat. A **Thule Click n' Store** rendszerrel kiegészítőket magaddal viheted, és bármikor kicserélheted. **10 év garancia a felépítményre.** Teherbírás/önsúly: 45 kg/15.8 kg. Nemzetközi biztonsági szabványoknak megfelel.



UTÁNFUTÓBA GYERMEKÜLÉS

Ár: 19 950 Ft

Kód 20101001

Extra vastag párnázás és hozzá való biztonsági öv rendszer **6-18 hónapos gyermekek részére.** Tartozék állítható, eltávolítható fejtámlával.



UTÁNFUTÓBA BABAÜLÉS

Ár: 33 990 Ft

Kód 20101000

Párnázott, maximális stabilitást biztosító ülés átalakító **1-10 hónapos babák részére.** Kompatibilis Coaster és Chariot modellünkkel is.



BIKE 2 UTÁNFUTÓ ADAPTER

Ár: 10 990 Ft

Kód 20100796

A **második kerékpárra szerelhető adapter**, mely könnyíti az utánfutó cseréjét. Néhány mozdulattal, kocsizás nélkül átköthető az utánfutó a második biciklire.

THULE

YEPP NEXXT GYERMEKÜLÉSEK



NEW



YEPP NEXXT MAXI HÁTSÓ GYERMEKÜLÉS

Ár: 38 590 Ft

Kód 12080204, 12080202, 12080201, 12080203, 12080205

A csomagtartóra szerelhető, szuperkönnyű gyermekülés felső, támla része habosított, mégis tartós anyagból készül. Alsó, stabil műanyag része biztosítja a kényelmes lábtartást. A lábtartó és a lábfejet rögzítő pánt állítható. Teljesen új, 5 pontos, gyerekzárás övcsat gondoskodik a gyermek maximális biztonságáról. **Terhelhetősége:** 22 kg. **Garancia:** 5 év. **Önsúly:** 3.8 kg.



NEW



YEPP NEXXT MINI ELSŐ GYERMEKÜLÉS

Ár: 34 990 Ft

Kód 12080104, 12080102, 12080101, 12080103, 12080105

A szuperkönnyű gyermekülés felső, támla része habosított, de mégis tartós anyagból készül. Alsó, kemény műanyag része biztosítja a kényelmes lábtartást. A lábtartó és a lábfejet rögzítő pánt állítható. Teljesen új, 5 pontos, gyerekzárás övcsat gondoskodik a gyermek maximális biztonságáról. A-head vagy Slim Fit adapterrel szinte bármilyen kerékpárra felszerelhető. 4 éves korig, vagy 100 cm-es magasságig ajánljuk. **Terhelhetősége:** 15 kg. **Garancia:** 5 év. **Önsúly:** 3.5 kg.



BIKE 2 KONZOL

Ár: 6 550 Ft

Kód 12080402

Nexxt Minihez. A második konzol megkönnyíti a gyermekülés kerékpárok közötti átszerelését.



ELSŐ SZÉLVÉDŐ

Ár: 13 990 Ft

Kód 12080903

Nexxt Minihez. A szélvédő védi gyermekét a kihűléstől, bogaraktól és a szálló portól.



NYUSZIS HUZAT KORMÁNYRA

Ár: 9 790 Ft

Kód 12020902

Nexxt Minihez. Levehető, plüss nyuszis, puha támasz első gyerekülésre.

THULE

YEPP GYERMEKÜLÉSEK



NEW

YEPP MAXI HÁTSÓ GYERMEKÜLÉS

Ár: 38 590 Ft

Kód 12020217, 12020215, 12020211, 12020230, 12020212

A csomagtartóra vagy konzollal a vázra szerelhető, szuperkönnyű gyermekülés felső, támla része habosított (EVA), de mégis tartós anyagból készül. Alsó, stabil műanyag része biztosítja a kényelmes lábtartást, a lábtartó és a lábfejet rögzítő pánt természetesen állítható. Teljesen új, 5 pontos, gyerekzárás övcsat gondoskodik a gyermek maximális biztonságáról. **Terhelhetősége:** 22 kg.



CSOMAGTARTÓ ADAPTER

Ár: 7 990 Ft

Kód: 12020409

Thule Yepp Maxi csomagtartós gyermekülések felfogatásához.



NYEREGVÁZ-ADAPTER

Ár: 10 950 Ft

Kód: 12020401

Yepp Maxi gyermeküléshez. A második konzol megkönnyíti a gyermekülés kerékpárok közötti átszerelését.



NEW

YEPP MINI ELSŐ GYERMEKÜLÉS

Ár: 31 990 Ft

Kód 12020107, 12020101, 12020113, 12020102

A gyermekülés felső, támla része habosított (EVA), de mégis tartós anyagból készül. Alsó, stabil műanyag része biztosítja a kényelmes lábtartást, a lábtartó és a lábfejet rögzítő pánt természetesen állítható. Teljesen új, 5 pontos, gyerekzárás övcsat gondoskodik a gyermek maximális biztonságáról. A-head vagy Slim Fit adapterrel szinte bármilyen kerékpárra felszerelhető. 4 éves korig, vagy 100 cm-es magasságig ajánljuk. **Terhelhetősége:** 15 kg.



KORMÁNY/AHEAD ADAPTER

Ár: 4 390 Ft / 6 790 Ft

Kód: 12020403 / 12020402

Adapter A-heades kerékpárokra, első gyermeküléshez.



SZÉLVÉDŐ

Ár: 12 790 Ft

Kód: 12020906

A szélvédő védi gyermekét a kihűléstől, bogaraktól és a szálló portól.



RIDEALONG GYERMEKÜLÉS

Ár: 42 990 Ft

Kód **100106** sötét szürke, **100107** világos szürke, **100108** rézvirág

Kiváló minőségű, esztétikus kivitelezésű, a kerékpárhoz zárható, **hátsó gyermekülés**. Állítható magasságú biztonsági öv és lábtartó. Akár kisebb női, illetve nagyobb kerékű trekking kerékpárokhoz is. Egy kézzel öt fokozatban dönthető háttámla 20°-ig a kicsik kényelméért. Beépített fényvisszaverők, mosható, cserélhető szivacsbetétek. THULE One-Key rögzítési rendszerrel. **9 hónaptól 6 éves korig ajánljuk** (22 kg-ig). **5 év garanciával.**

NEW

RIDEALONG LITE GYERMEKÜLÉS

Ár: 31 990 Ft

Kód **100109** sötét szürke, **100110** világos szürke, **100111** narancs

A korábbi RideAlong gyermeküléseknél már megszokott kompakt konzollal a **vázra szerelhető a gyermekülés**. Női vázakhoz kiegészítő pálcza is kapható, így szinte bármilyen kerékpárra fel lehet szerelni az új RideAlong Lite gyermekülést is. A kéztámasz lépcsős fogantyú kialakítása védi a gyermek kezét a kerékpár letámasztásakor. Alsó, stabil műanyag része biztosítja a kényelmes lábtartást, a lábtartó és a lábfejet rögzítő pánt természetesen állítható. Vízlepergető párnája egyszerűen takarítható, cseppmentesíthető. **9 hónaptól 6 éves korig ajánljuk** (22 kg-ig). **5 év garanciával.**

RIDEALONG MINI GYERMEKÜLÉS

Ár: 30 990 Ft

Kód **100103** sötét szürke, **100104** világos szürke, **100105** rézvirág

Kényelmes, állítható, első gyermekülés. Ötpontos biztonsági övvel, egy kézzel ki-becsatolható, állítható lábtartóval. Gyorszáras rendszer segítségével egyszerűen és pontosan felrögzíthető. Normál és ahead-es kormányzárhoz egyaránt. Puha kapaszkodó a gyerekek részére. Levehető, mosható szivacsbetétek, két színben. Az ülés zárható a kerékpárhoz. Narancs, világosszürke, sötétszürke színekben. **9 hónapos kortól 3 éves korig** (15 kg-ig). **5 év garanciával.**



BIKE 2 KONZOL

Ár: 9 990 Ft

Kód **100202**

RideAlong hátsó gyermeküléshez. A második konzol megkönnyíti a gyerekülés kerékpárok közötti átszerelését.



PÁLCZA BIKE 2 KONZOLHOZ

Ár: 9 990 Ft

Kód **100300**

RideAlong hátsó gyermeküléshez. Átalakító női vázakhoz, vagy alacsony üléspozícióhoz.



PÓTBETÉTEK

Ár: 8 195 Ft

Kód **100402, 100401**

RideAlong hátsó gyermeküléshez. Színes, levehető és mosható gyereküléspárnák.



BIKE 2 KONZOL

Ár: 7 690 Ft

Kód **100201**

RideAlong Mini gyermeküléshez. A második konzol megkönnyíti a gyerekülés kerékpárok közötti átszerelését.



ELSŐ SZÉLVÉDŐ

Ár: 13 990 Ft

Kód **100405**

RideAlong Mini gyermeküléshez. A szélvédő védi gyermekét a kihűléstől, bogaraktól és a szálló porttól.



PÓTBETÉTEK

Ár: 8 195 Ft

Kód **100404, 100403**

RideAlong Mini gyermeküléshez. Színes, levehető és mosható gyereküléspárnák.



Könnyebb, hosszabb élettartamú, erősebb abroncsok: A Ryde élen jár a fejlesztésekben. 2017-es modelljeik megalkotásakor az elérhető legmodernebb alapanyagokat és technológiákat alkalmazták. Több mint egy évszázada már, hogy a Ryde elődje, a Rigida megalakult Franciaországban, és elkezdett abroncsokat kovácsolni, kerekeket fűzni. Azóta a Ryde áthelyezte székhelyét a kerékpáros kultúrájáról híres Hollandiába és kizárólag abroncsok gyártására fókuszál. Ahhoz, hogy a kiemelkedő minőséget folyamatosan biztosítani tudja, a tapasztalatgyűjtéstől kezdve a tervezésen át a gyártás befejezéséig minden szakaszt cégen belül végez, mind Európában, mind Ázsiában. A BikeFun választékában szereplő felnik jelentős része **Magyarországon, a Ryde legújabb üzemében készül.**



EDGE 22, 26, 28 - SUPER SERIES

Aszimmetrikusan formázott profilú, tárcsafékkal használható MTB felni. A 26"-os Edge 28 szimmetrikus profilfall is kapható.



PULSE COMP - ELITE SERIES

Aszimmetrikus vagy szimmetrikus kialakítású, könnyített, aero országúti abroncs, felnifékes rendszerhez.

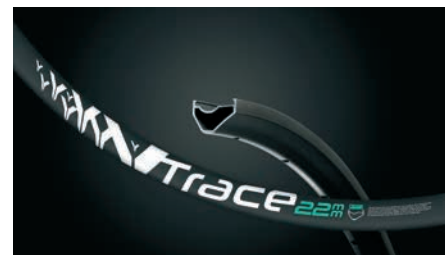

TRACE 22 - ELITE SERIES

Könnyített, XC-hez ajánlott aszimmetrikus felni, tárcsafékes rendszerhez.



ZAC PRO

Hagyományos felnifékes használható, univerzális felni, főleg túrakerépekhez.



TAURUS 19, 21

Extrém erős, tárcsafékkal használható felni. Akár tubeless rendszer is feltehető rá.



RACER

Aerodinamikus, felnifékes, könnyített felni, mely ötvözi az eleganciát és a teljesítményt.

ABRONCSOK

Model	Kategória	Méret	Lyuk	Tömeg	Szín	Ár:
Zac Pro	26" MTB-V	559x19	32	670 g	Fekete	5 490 Ft
Zac Pro	26" MTB-V	559x19	32	670 g	Ezüst	4 990 Ft
Zac Pro	26" MTB-V	559x19	36	670 g	Fekete	5 490 Ft
Zac Pro	26" MTB-V	559x19	36	670 g	Ezüst	4 990 Ft
Taurus 19	26" MTB-D	559x19	32	510 g	Fekete	6 390 Ft
Taurus 19	26" MTB-D	559x19	36	510 g	Fekete	6 390 Ft
Edge 28 OS	26" MTB-D	559x28	32	500 g	Fekete	26 900 Ft
Edge 28 SYM	26" MTB-D	559x28	32	500 g	Fekete	26 990 Ft
Trace 22	26" MTB-D	559x21	32	320 g	Fekete	39 990 Ft
Taurus 21	27.5" MTB-D	584x21	32	570 g	Fekete	6 890 Ft
Edge 22	27.5" MTB-D	584x22	32	380 g	Fekete	26 990 Ft
Edge 26	27.5" MTB-D	584x26	32	490 g	Fekete	26 990 Ft
Taurus 21	29" MTB-D	622x21	32	610 g	Fekete	6 990 Ft
Taurus 21	29" MTB-D	622x21	36	610 g	Fekete	6 990 Ft
Edge 22	29" MTB-D	622x22	32	410 g	Fekete	26 990 Ft
Edge 26	29" MTB-D	622x26	32	525 g	Fekete	26 990 Ft

Model	Kategória	Méret	Lyuk	Tömeg	Szín	Ár:
Zac Pro	700C trekking-V	622x19	32	745 g	Fekete	5 590 Ft
Zac Pro	700C trekking-V	622x19	32	745 g	Ezüst	4 990 Ft
Zac Pro	700C trekking-V	622x19	36	745 g	Fekete	5 590 Ft
Zac Pro	700C trekking-V	622x19	36	745 g	Ezüst	4 990 Ft
Taurus 19	700C trekking-D	622x19	32	570 g	Fekete	6 390 Ft
Taurus 19	700C trekking-D	622x19	36	570 g	Fekete	6 390 Ft
Flyer/Racer	Road race	622x13	32	480 g	Fekete	7 390 Ft
Flyer/Racer	Road race	622x13	32	480 g	Ezüst	6 790 Ft
Flyer/Racer	Road race	622x13	36	480 g	Fekete	7 390 Ft
Flyer/Racer	Road race	622x13	36	480 g	Ezüst	6 790 Ft
Pulse Comp OS	Road race	622x17.8	32	430 g	Fekete	39 990 Ft
Pulse Comp Sym	Road race	622x17.8	32	430 g	Fekete	39 990 Ft

FERRARI 12"
Ár: 32 990 Ft

 Kód **BFH-141201**

Váz: 12"-os, Hi-Ten acél • **Felni:** Acél • **Agy:** Acél • **Első fék:** V-fék • **Hátsó fék:** Kontrafék
Tartozék: láncvédő, sárvédő, oldalkerék, prizmák, szivacsburkolat a kormányon

B-TRAVEL
Ár: 139 990 Ft

 Kód **OITRLTS0011**

Gyermekszállító utánfutó. A kerékpárhoz dupla biztonsági rendszerrel rögzíthető. Két gyermek szállítására alkalmas, **5 pontos biztonsági övvel.** Kemény műanyag alváz, kiemelt védelem a felverődő kövek és az úthibákból adódó sérülések ellen. Vízálló borítás. Nyitható tető, védőhálós betét. Jól kihasználható, tágas hátsó tároló zseb. 20"-os, gyorskioldós kerekek, egyszerűen használható parkoló fék. Fényvisszaverő rátétek, zászló és beépített villogó növelik a láthatóságot. Könnyen összecsuksukható, így kis helyen is tárolható. **Maximális teherbírás:** 35 kg, legfeljebb 110 cm magas gyermekek részére.

B-BIP
Ár: 26 990 Ft

Pedal nélküli gyermekkerékpár. Fejleszti az egyensúlyérzéklet, segítségével könnyebben tanulnak meg két keréken kerékpározni a gyerekek, így a későbbiekben feleslegessé válik a kitémasztó kerekek használata. Kényelmes, levehető és mosható ülésszivacs, könnyen tisztítható műanyag váz. Szerszám nélküli (érmével) állítható ülés magasság. **Minden apró részletében a gyerekek biztonságát szem előtt tartó dizájn:** rejtett csavarok, szivacszott, aláfordulás-gátlóval ellátott kormány, extra nagy kézvédő, küllő nélküli, defektmentes kerekek, mérgező anyagoktól mentes kivitel. **Maximum teherbírás** 30 kg, **2-5 éves korig** használható. Szürke/zöld, szürke/pink, fehér/pink, fehér/piros vagy szürke/kék színekben.

ECO-TRAILER MAXI
Ár: 36 990 Ft

 Kód **OILUXTRAILERI**

Áruszállító utánfutó. Néhány mozdulattal, egyszerűen a nyeregcsőre rögzíthető. Extra biztonságos, dupla rögzítés. **Maximum teherbírás utánfutóként:** 35 kg (kézikocsiként 70 kg). **Úrtartalom:** 60 liter. A talajtól való távolság 13 cm. Könnyen tisztítható, tartós, karcálló műanyag kivitel.

TRAIL-GATOR
Ár: 29 990 Ft

 Kód **640025**

A felnőtt és a gyermekkerékpár közé rögzíthető vontatószerkezet. Ha a gyermek elfárad az önálló tekerésben, a kerékpárja (12"-tól 20"-os kerékméretig) egyszerűen felcsatolható a felnőtt bringa mögé. Így a gyerek menet közben is tud pihenni. Amikor a kicsi újra kedvet kap a tekeréshez, akkor a kerékpárja néhány mozdulattal lecsatolható a vontatóról, és ismét szabadon tekerhet. Használaton kívül a vonórúd lehajtható, és egy mozdulattal a felnőtt kerékpár hátsó kereke mellé rögzíthető. Ha a gyermek még nem tud két keréken tekerni, akkor a vontatórúd mellé vásárolható felhajtható kitémasztó kerék is.

HELLO KITTY / FERRARI KULACS + TARTÓ
Ár: 1790 Ft / 1890 Ft

 Kód **BB0001 / F800228**

HELLO KITTY: 300 ml úrtartalom, sportkupakos kivitel, univerzális kulacstartóval. **FERRARI:** 250 ml úrtartalom, sportkupakos kivitel, univerzális kulacstartóval.

RIDE IN ROLL





Akár gyalogosként, kerékpárosként, motorosként vagy autósként veszünk részt az utcai forgalomban, tisztában vagyunk vele, hogy ennek veszélyei is vannak. **Ezért a legfontosabb, hogy megtanuld és betartsd a biztonságos közlekedés szabályait.** Legalább ilyen fontos azonban az is, hogy elegendő rutint szerezz ahhoz, hogy egy esetleges vészhelyzetben megfelelően tudj reagálni. Használd minél többet a kerékpárododat, először kevésbé forgalmas utakon, majd fokozatosan szokj hozzá a forgalmasabb részekhez is! Ha van rá lehetőséged, kérj tanácsot egy tapasztalt bringástól, tanuld meg a kerékpározási technikákat egyre jobban - **és mindig viselj sisakot!**



NEW

ADVENTURE

Ár: 9990 Ft

Kód HB3-9

Sportos MTB fejdő fel/leszerelhető shield-del • 20 szellőzőnyílás és **Cool Comfort** betétek biztosítják a szükséges hűtést, légáramlást • **Konstrukció:** High density EPS + PC, In-Mold • **Rögzítőrendszer:** HeadLock 4 • **Szellőzőnyílások:** 20 • **Méretek:** M (55-58 cm) és L (58-61 cm) • **Tömeg:** 250 g





NEW

COBBER

Ár: 9 490 Ft

Kód HB-25

Univerzális, sportos bukósisak, piros fényű LED-es biztonsági villogóval, fel/leszerelhető shilddel. 21 szellőzőnyílás és Cool Comfort betétek gondoskodnak a megfelelő szellőzésről • **Konstrukció:** EPS + PC, In-Mold • **Rögzítőrendszer:** HeadLock 4 • **Szellőzőnyílások:** 21 • **Méretetek:** S (52–55 cm) M (55–58 cm) és L (58–61 cm) • **Tömeg:** 250 g

VISION

Ár: 9 990 Ft

Kód HB-18

Általános sport célú fejtető, opcionális shild. A tökéletes szellőzésről 21 szellőzőnyílás gondoskodik. A HeadLock 4 rögzítőrendszer egyszerű, akár egykezes gyors beállítást tesz lehetővé. Háromrészes Cool Comfort szivacsbetét biztosítja a szükséges kényelmet, illetve vezeti el a verejtéket. A tartozék napellenző egyszerűen fel-, leszerelhető • **Konstrukció:** High density EPS + PC, In-Mold • **Szellőzőnyílások:** 21 • **Szivacs:** Cool Comfort betétek • **Rögzítés:** HeadLock 4 • **Méretetek:** M (55–58 cm), L (58–61 cm) • **Tömeg:** 275 g

SKYSTREAM

Ár: 12 490 Ft

Kód HB-26

Univerzális, kiválóan szellőző, sportos bukósisak. 31 szellőzőnyílás biztosítja az utolérhetetlen légáramlást, és hűtést. A HeadLock 4 rögzítőrendszer révén egyszerűen, kényelmesen méretre állítható. A shild igény esetén könnyedén eltávolítható, vagy felszerelhető • **Konstrukció:** In-Mold technológia • **Szellőzőnyílások:** 31 • **Szivacs:** Cool Comfort betétek • **Rögzítés:** HeadLock 4 • **Méretetek:** M (55–58 cm), L (58–61 cm) • **Tömeg:** 245 g

EDGE

Ár: 10 490 Ft

Kód MV-29

Országúti és MTB használatra egyaránt alkalmas, sportos kialakítású bukósisak. 24 szellőzőnyílás biztosítja a tökéletes légáramlást, és hűtést. A HeadLock 4 rögzítőrendszer révén egyszerűen, kényelmesen méretre állítható. A shild igény esetén könnyedén eltávolítható, vagy felszerelhető • **Konstrukció:** In-Mold technológia • **Szellőzőnyílások:** 24 • **Szivacs:** Cool Comfort betétek • **Rögzítés:** HeadLock 4 • **Méretetek:** M (55–58 cm), L (58–61 cm) • **Tömeg:** 245 g



NEW

JUNIOR

Ár: 3 890 Ft

Kód HB8

Nagyobb gyermekek, kiskamaszok igényei szerint kialakított kerékpáros fejtető. Mélyre nyúló hátsó szekció biztosítja a tarkó védelmét. HeadLock 2 rögzítőrendszere gyermekek számára is könnyen kezelhető. Cool Comfort betétek és 8 szellőzőnyílás gondoskodik a szükséges hűtésről • **Konstrukció:** EPS + PC, Out-Mold • **Rögzítőrendszer:** HeadLock 2 • **Szellőzőnyílások:** 8 • **Méretetek:** S (48–52 cm) M (52–56 cm) • **Tömeg:** 235 g

DUCKY

Ár: 3 490 Ft

MV6

A legkisebbek (0–3 éves korosztály) igényeinek megfelelően kifejlesztett bukósisak. Mélyre lenyúló hátsó szekció védi a tarkót a sérülésektől. 6 szellőzőnyílás biztosítja a szükséges légáramlást. A HeadLock 2 rögzítőrendszer a gyermekek számára is egyszerűen használható • **Konstrukció:** Glue-On technológia • **Szellőzőnyílások:** 6 • **Szivacs:** Cool Comfort betétek • **Rögzítés:** HeadLock 2 • **Méretetek:** XS (44–48 cm) • **Tömeg:** 230 g

Kerékpározás közben fontos a szemek védelme, nemcsak a napsugárzás ellen, hanem a felverődő porszemcskéktől, bogaraktól is. A BikeFun választékában olyan sportszemüvegeket találsz, melyek optimális biztonságot nyújtanak mind az UV sugárzás és vakító fények, mind a külső behatások ellen, mindemellett kényelmesek és strapabíróak. Remek ár/érték arányuk és sportos dizájnuk pedig hozza a megszokott BikeFun színvonalat.



NEW

STAGE

Ár: 6 990 Ft

Kód **ST-2509-GR** zöld/fekete, **ST-2509-WH** fehér/fekete

„Lifestyle” napszemüveg, a szabadidő sportos eltöltéséhez • **Keret:** Grilamid TR90 (thermoplastic poliamid) • **Lencse:** polikarbonát, #3-as fényáteresztő képességgel, 100% UV védelemmel, Full Revo (sky-blue illetve bíbor) bevonattal, víztaszító réteggel • **Egyéb:** mikroszálás tárolótasak és törölkendő



NEW

FLY

Ár: 10 990 Ft

Kód **ST-2601-BKGR** fekete/zöld, **ST-2601-BKRD** fekete/piros

Kerékpáros sport napszemüveg, extra lencsékkel • **Keret:** polikarbonát keret és száruk, állítható orrtámasszal, csúszásmentes betétekkel • **Lencse:** Torzításmentes (decentrált) polikarbonát #3-as fényáteresztő képességgel, 100% UV védelemmel, Full Revo (zöld, illetve piros-fekete) bevonattal, víztaszító réteggel • **Tartalék lencsék:** sárga (narancs) #1 és színtelen #0 • **Egyéb:** Kemény műanyag tok a biztonságos szállításhoz, mikroszálás tárolótasak és törölkendő



NEW

ACE

Ár: 4 990 Ft

Kód **ST-10221-BKGR** fekete/zöld, **ST-10221-BKRD** fekete piros

Kerékpáros sport napszemüveg • **Keret:** polikarbonát, csúszásmentes orrtámasszal • **Lencse:** füstszínű, torzításmentes (decentrált) polikarbonát #3-as fényáteresztő képességgel, 100% UV védelemmel, zöld illetve piros „mirror” bevonattal • **Egyéb:** mikroszálás tárolótasak és törölkendő



TARGET

Ár: 5 990 Ft

Kód **8445-GY** gunmetal szürke, **8445-WH** matt fehér

Univerzális, többcélú, sport napszemüveg • **Keret:** modern, ergonomikus, superkönnyű Grilamid TR90, a szárazon csúszásgátló betétekkel • A maximális kényelemről állítható orrnyereg gondoskodik • **Lencse:** #3 kategóriájú fényáteresztő képességű, 100% UV védelmet biztosító, S20 füstszínű polikarbonát, „Silver Mirror” fényvisszaverő bevonattal • **Egyéb:** a tartozék mikroszálás tárolótasak segítségével könnyen tisztítható



TARGET EL

Ár: 8 990 Ft

Kód **8445-EL-BK**

A Target szemüveg minden igényt kielégítő, tartaléklencsékkel ellátott változata. **Lencse:** az alaplencse #3 kategóriájú S20 füstszínű polikarbonát • Az #1 kategóriás fényáteresztő képességű, sárga színű, első cserelencse kiemeli a kontrasztokat gyenge fényviszonyok mellett (erdőben, szürkületben) • A teljesen átlátszó, második pár lencse (#0 kategóriás fényáteresztő képesség) pedig sötétben biztosítja a szemek számára ilyenkor is fontos védelmet • Mindhárom lencse 100% UV védelemmel • **Egyéb:** Kemény műanyag tok a biztonságos szállításhoz, mikroszálás tárolótasak és törölkendő



POLE

Ár: 6 990 Ft

Kód **6683-BR** zöld, **6683-BK** fekete

Divatos, többcélú, sport napszemüveg • **Keret:** superkönnyű Grilamid TR90, oldalsó csúszásgátló betétekkel, állítható orrtámasszal • **Lencse:** füstszínű, polikarbonát, 100% UV védelemmel • A zöld kivitel világosabb, S20 #1 fényáteresztő képességgel, a fekete kivitel S50 #3 fényáteresztő képességgel, „Silver Mirror” bevonattal készül • **Egyéb:** tisztántartásról a mikroszálás tárolótasak segítségével gondoskodhatsz



Polarizált lencse

A többretegű védelemmel ellátott, polarizált lencsék 99%-kal csökkentik a vakító fények okozta zavaró tükröződést és fényvisszaverődést. Különösen ajánlott szabadidő sportoláshoz és versenyzéshez, akár vízközei vagy havas terepen is. A polarizált lencsék csökkentik a szemek igénybevételét, viselésük megnyugtató és pihentető a szem számára.



Grilamid TR90

A Grilamid TR90 egy nagyon ellenálló, mégis könnyű, antiallergén, thermoplasztik anyag, amely kiemelkedően magas hajlítószilárdsággal és hőtüréssel rendelkezik. Az ilyen alapanyagból készült keret rendkívül formatartó, nagyon strapabíró, UV- és ütészálló, ezért kiváló választás felső kategóriás sportszemüvegekhez.



GLADIATOR

Ár: 9 490 Ft

Kód **8296-BK** fekete/sárga, **8296-WH** fehér/kék

Kerékpáros, sport napszemüveg • **Keret:** csúcstechnológiás extra-light Grilamid TR90 (thermoplastic poliamid), a szárazon csúszásgátló betétekkel, remek szellőzést biztosító kialakítással • **A** kényelemről állítható orrtámasz gondoskodik • **Lencse:** Polarizált füstszínű polikarbonát, 100% UV védelem, #3 fényáteresztő képességgel „Revo Layer” bevonattal • **Tartalék lencsék:** sárga (narancs) #1 és színtelen #0 • **Egyéb:** kemény műanyag tok a biztonságos szállításhoz, mikroszálás tároló tasak és törülőkendő



PEAK

Ár: 7 490 Ft

Kód: **8227-GR** zöld/ezüst, **8227-BK** fekete/ezüst

Kerékpáros, sport napszemüveg • **Keret:** csúcstechnológiás extra-light Grilamid TR90 (thermoplastic poliamid), a szárazon csúszásgátló betétekkel, állítható orrtámaszsal • **Lencse:** S20 füstszínű polikarbonát, 100% UV védelem, #3 fényáteresztő képességgel, fekete-ezüst kivétel esetén „Blue Revo” bevonattal, zöld-ezüst kivételben „Silver Mirror” bevonattal • **A** mikroszálás tárolótasak segítségével a könnyen tisztítható



AIRJET

Ár: 8 990 Ft

Kód **6226-BK** fekete, **6226-WH** fehér

Kerékpáros, sport napszemüveg • **Keret:** csúcstechnológiás extra-light Grilamid TR90 (thermoplastic poliamid), a szárazon csúszásgátló betétekkel. Kényelmes, gumirozott orrtámasz • **Lencse:** füstszínű polikarbonát, 100% UV védelem, #3 fényáteresztő képességgel, „Revo Layer” bevonattal • **Tartalék lencsék:** sárga (narancs) #1 és színtelen #0 • **Egyéb:** kemény tok a szemüveg és a lencsék biztonságos szállításhoz, mikroszálás tároló tasak és törülőkendő.



SPY

Ár: 5 490 Ft

Kód **8378-BKGR** fekete/zöld, **8378-BLWH** fekete/fehér

Utcai viseletre is alkalmas kerékpáros, sport napszemüveg • **Keret:** rugalmas, strapabíró polikarbonát • **A** kényelemről állítható orrtámasz gondoskodik • **Lencse:** füstszínű polikarbonát, 100% UV védelem, #3 fényáteresztő képességgel, „Flash Mirror” bevonattal • **A** mikroszálás tároló tasak segítségével a tisztántartásról is gondoskodhatsz.



VECTOR

Ár: 3 490 Ft

Kód **9629-BL** fekete, **9629-WH** fehér, **9629-GY** szürke

Kerékpáros, sport napszemüveg • **Keret:** rugalmas, strapabíró polikarbonát, a szárazon csúszásgátló betétekkel, állítható orrtámaszsal • **Lencse:** füstszínű polikarbonát, 100% UV védelem, #3 fényáteresztő képességgel • **A** mikroszálás tároló tasak segítségével a tisztántartásról is gondolkodhatsz.



Kemény tok a cserélhető lencsés szemüvegekhez.

Mikroszálás tárolótasak mindegyik modellhez.

SZEMÜVEGLENCSEK

Lencse kategória	Árnyalat	Fényáteresztő képesség	Ajánlott időjárási viszonyok	Javasolt felhasználási terület
#0	Nagyon világos / színtelen	80%-100%	Felhős/nagyon felhős/éjszaka	Gyenge fényviszonyok mellett, erdőben, szürkületben, sötétben ajánlott. Biztosítja a menetszél, bogarak elleni védelmet.
#1	Világos	43%-80%	Részben napos/felhős	Késő délutáni vagy felhős körülmények között ajánlott.
#2	Normál	18%-43%	Napos/enyhén felhős	Napos, (enyhén felhős) körülmények között ajánlott.
#3	Sötét	8%-18%	Erősen napos	Alkalmas akár szikrázó napsütésben is minden szabadtéri sporttevékenységhez.
#4	Nagyon sötét	3%-8%	Extrém napos, vízpart, havas hegyvidék	Magashegyi túrázáshoz, vízparti időöltéshez ajánlott. Autóvezetéshez, dinamikus sportokhoz már nem alkalmas.

A napszemüvegek besorolása fényáteresztő képességük (EN1836:2005 szabvány) szerint



Revo Layer

Új tükröződés-gátló technológia, mely 12 különböző védőréteg előnyeit ötvözi a lencséken. Visszatükrözi a szem felé érkező káros fénysugarakat, így tökéletes védelmet és jobb látási viszonyokat biztosít. Ideális választás sportoláshoz, akár vízparton vagy havas területeken is.

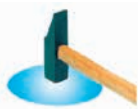

Polikarbonát lencse

A magas minőségű polikarbonát lencsék üvegszállal erősített anyagból készülnek, így rendkívül könnyűek és vékonyak, mégis nagyon strapabíróak és ütésállóak. Ellenállnak az ütéseknek, a karcolásoknak és a szélsőséges hőhatásoknak is, így akár extrém sportokhoz is ajánlottak.

WINTER
Ár: 6 390 Ft

Kód 304305-...

Anyaga: amara tenyér, szélálló, vízlepergető Windtex® felsőrész, puha, meleg belsővel, hideg időjárásra • Tépőzárás csuklópánt • Két színben kapható • **Méret:** XS-XXL

FREERIDE
Ár: 4 990 Ft

Kód 221-...

Anyaga: GEL betétes amara tenyér, szilikon csúszásgátló csíkokkal • Neoprén felsőrész, puha belsővel, integrált GEL **protektorokkal**, megerősített csuklórésszel, rugalmas, tépőzárás rögzítéssel • Több színben kapható • **Méret:** XS-XXL

PROTECT
Ár: 3 990 Ft

Kód 202-...

Anyaga: amara tenyér szilikon csúszásgátló csíkokkal, kopásálló hüvelykujj betéttel • Rugalmas neoprén felsőrész, strapabíró gumi **protektorokkal**, a hüvelykujjon törlőrész, rugalmas tépőzárás rögzítéssel • Két színben kapható • **Méret:** XS-XXL

COMP
Ár: 4 590 Ft

Kód 214-...

Anyaga: amara tenyér szilikon csúszásgátló betétekkel • Jól szellőző, hálós részekkel kombinált, rugalmas neoprén felsőrész, az ujjakon integrált **protektorokkal** • Több színben kapható • **Méret:** XS-XXL

RADICAL
Ár: 2 990 Ft

Kód 11-008-...

Anyaga: GEL betétes tenyér, szilikon csúszásgátló csíkokkal • Különösen jól szellőző, hálós felsőrész, a hüvelykujjon törlőbetéttel, rugalmas tépőzárás rögzítéssel • Több színben kapható • **Méret:** XS-XXL

WAVE
Ár: 2 990 Ft

Kód 11-174-...

Anyaga: GEL betétes amara tenyér, szilikon csúszásgátló csíkokkal • Rugalmas **Lycra®** felsőrész, a hüvelykujjon törlőbetéttel, megerősített csuklórésszel • Rugalmas tépőzárás rögzítés • Több színben kapható • **Méret:** XS-XXL

ALL TERRAIN
Ár: 2 990 Ft

Kód 11-172-...

Anyaga: GEL betétes amara tenyér, jól szellőző, mikrohálós textil felsőrész, rugalmas tépőzárás rögzítés, lehúzást könnyítő fülek • Több színben kapható • **Méret:** XS-XXL

DYNAMIC
Ár: 2 490 Ft

Kód 11-036-...

Anyaga: amara tenyér puha szivacsbetétekkel, elasztikus **Lycra®** felsőrész, megerősített csuklórésszel, rugalmas tépőzárás rögzítés • Több színben kapható • **Méret:** XS-XXL

KNIT
Ár: 1 590 Ft

Kód 160161-...

Anyaga: műbőr tenyér puha szivacsbetétekkel, szellős, kötött felsőrész, frottír törlőbetéttel • Több színben kapható • **Méret:** XS-XXL

BASIC
Ár: 1790 Ft

Kód 151156158155-...

Anyaga: amara tenyér puha szivacsbetétekkel, tépőzárás rögzítés, rugalmas Lycra® felsőrész. Több színben és mintával kapható • **Méret:** XS-XXL

GYERMEK
Ár: 1490 Ft

Kód 163164165-...

Anyaga: amara tenyér, puha szivacsbetétekkel, rugalmas Lycra® felsőrész, tépőzárás rögzítés. Több színben és mintával kapható • **Méret:** 4, 6, 8, 10, 12 éveseknek

FEATHER
Ár: 1790 Ft

 Kód CL-078-BLK fekete, CL-078-RED piros,
 CL-078-BLUE kék CL-078-WHT fehér

Pehelykönnyű, műanyag kulacstartó • Fehér, fekete, piros és kék színben • **Tömeg:** 27 g

CATCH
Ár: 1890 Ft

Kód CL-052C-BLK fekete, CL-052C-SIL ezüst

Alumínium kulacstartó, műanyag betéttel • Ezüst és fekete színben • **Tömeg:** 57 g

SUPPORT
Ár: 1290 Ft

Kód CL-003A-BLK fekete, CL-003A-SIL ezüst

Alumínium kulacstartó • Ezüst és fekete színben • **Tömeg:** 64 g

CASE
Ár: 1890 Ft

Kód CL-067-BLK fekete, CL-067-SIL ezüst

Alumínium kulacstartó • Ezüst és fekete színben • **Tömeg:** 55 g

KULACS
Ár: 990 Ft

750 ml. 100% BPA mentes, polipropilén alapanyag. Szívárgásmentes szelep, praktikus, széles kulacsszáj (egyszerűen tisztítható és a nagyméretű jégkockák is könnyen beférnek).

KULACS
Ár: 790 Ft

600 ml. 100% BPA mentes, polipropilén alapanyag. Szívárgásmentes szelep, praktikus, széles kulacsszáj (egyszerűen tisztítható és a nagyméretű jégkockák is könnyen beférnek).

Kisebb vagy nagyobb kerékpáros táskára minden bringásnak szüksége van. Még a rövidebb utakon is el kell tenni valahová az olyan alapdolgozatokat, mint a telefon, kulcs és a pénztárca. Ha hosszabb túrát teszel, akkor egy megfelelő méretű, jól funkcionáló táska nagyban megkönnyíti a pakolást és cipekedést. Minél hosszabb a túra, annál nagyobb tároló helyre lesz szükséged – ezért a **BikeFun táskákat széles méretválasztékban, hasznos kiegészítő funkciókkal kínáljuk nektek. Pakolj kényelmesen, az úticélnak megfelelően és ne hagyj otthon semmi fontosat!**



VARIO

Ár: 17 990 Ft

Kód R15967

Túratáska és hátizsák. Egyrészes, praktikus, csomagtartóra szerelhető, gyorskioldós oldaltáska, mely háti zsákként is hordható • **Alapanyag:** 600D poliészter. Fényvisszaverő csíkok és esővédő huzat a biztonságért. Városi bringásoknak, túrázóknak ajánljuk • **Mérete:** 27×13×11 cm • **Úrtartalom:** 12 l



MASTER

Ár: 22 990 Ft

Kód R13747

Túratáska. Hámrészes, csomagtartóra szerelhető. **Alapanyag:** 600D poliészter. A három extra nagy rekesz mellett kisebb zsebek az apró holmiknak, a csomagleszorító pánttal a kapacitás tovább növelhető. Hosszabb, akár többhetes túrákhoz. Fényvisszaverő csíkok és esővédő huzat a biztonságért • **Mérete:** 38×33×55 cm • **Úrtartalom:** 69 l



HIKER

Ár: 16 990 Ft

Kód R12523

Túratáska. Hámrészes, csomagtartóra szerelhető. **Alapanyag:** 600D poliészter, 420D nylon. A három fő rekesz mellett négy kisebb zseb az apró holmiknak. Hosszabb, akár többhetes túrákhoz. Fényvisszaverő csíkok és esővédő huzat a biztonságért • **Mérete:** 39×38×43 cm • **Úrtartalom:** 57 l



BUNDLE

Ár: 11 990 Ft

Kód R13863

Túratáska. Kétrészes, csomagtartóra szerelhető • **Alapanyag:** 600D poliészter/PVC. Az oldalsó két rekesz akár komolyabb túrák kellékeit is elnyeli. A Pannier túratáska tépőzárral a tetejére rögzíthető • **Mérete:** 35×13×33 cm • **Úrtartalom:** 25 l



EXPANSION

Ár: 16 990 Ft

Kód R14082

Túratáska. Hámrészes, csomagtartóra szerelhető. **Alapanyag:** 600D poliészter, 420D nylon. Az oldalsó rekeszek lenyitásával és a csomagleszorító pánttal a kapacitás növelhető. Rövidebb, egy-két napos túrákhoz. A tartozék vállpánttal sétálni is magunkkal vihetjük. Fényvisszaverő csíkok, esővédő huzat és lámparögzítés • **Mérete:** 32×14×18 cm • **Úrtartalom:** 8-26 l



PANNIER

Ár: 9 990 Ft

Kód R15034

Túratáska. Csomagtartóra szerelhető • **Alapanyag:** 600D poliészter/PVC. Ideális rövidebb túrákhoz, de tépőzárak segítségével a Bundle táskához rögzíthető, így hosszabb távokra is tökéletes társ lehet. Fényvisszaverő betétek növelik a láthatóságot • **Mérete:** 29×12×13 cm • **Úrtartalom:** 4 l



FIND-A-WAY

Ár: 12 990 Ft

Kód F11301

Kormánytáska. Gyorskioldós rögzítés, átlátszó térképtartóval, két zárható rekesz • **Alapanyag:** 600D poliészter, 420D nylon. A vállpánt segítségével sétákra is magunkkal vihetjük. Többnapos túrákhoz ajánljuk. Fényvisszaverő csíkokkal • **Mérete:** 24×13×20 cm • **Úrtartalom:** 6 l



MBP

Ár: 6 990 Ft

Kód H15173

Kormánytáska. **Alapanyag:** 600D poliészter/PVC. Tépőzárak segítségével a kormányra rögzíthető. Külön átlátszó térképtartó rekesz, illetve külön zseb a fontosabb iratoknak, pénztárcának • **Mérete:** 20×9×19 cm • **Úrtartalom:** 3 l



SMART 2

Ár: 5 390 Ft

Kód K15017

Váztáska. Két oldalsó rekesz és telefon/GPS tartóval. **Alapanyag:** 600D poliészter, 420D nylon. Az érintőképernyő kompatibilis, TPU, cipzáras tartóba akár 5.5"-os kijelzővel rendelkező okostelefon/GPS is befér. Tépőzárral a homlokcsőhöz, vagy a nyeregzsárhoz is rögzíthető. Fényvisszaverő csíkokkal és esővédő huzattal • **Mérete:** oldalanként 17×5×13 cm + közepén 9×17 cm-es telefontartó • **Úrtartalom:** 2 l



SKILL TOUCH

Ár: 5 990 Ft

Kód K15295

Váztáska telefontartóval. Alapanyag: 600D poliészter/PVC, TPU kijelző-védő, vastag szivacsbeléssel. Érintőképernyő-kompatibilis kivitel. Akár 4.5"-os kijelzővel rendelkező okostelefon/GPS is kényelmesen belefér. Szerszám nélkül, tépőzáras felfogatással a vázra rögzíthető • **Mérete:** 8.5×17.5×9 cm • **Úrtartalom:** 0.9 l



ROUTER TOUCH AQUA

Ár: 3 990 Ft

Kód B11047

Vízálló telefon/GPS tartó kormányra. Alapanyag: 600D EVA, TPU kijelzővédő. Érintőképernyő-kompatibilis kivitel. Tépőzáras záródás, akár 5.5"-os kijelzővel rendelkező okostelefon/GPS is kényelmesen belefér. A tartószerszám nélkül, csavaros felfogatással rögzíthető, a táska a tartóról külön levehető • **Mérete:** 11×17 cm



MOVE

Ár: 2 990 Ft

Kód B03072

Telefontartó karpánt. Alapanyag: neoprén. Rugalmas, tépőzáras pánt a komfortos, biztos tartásért. Érintőképernyő-kompatibilis, TPU kijelzővédő, amelybe akár 4.7"-os kijelzővel rendelkező okostelefon is belefér. Kivezető lyukak a felső részen a fülhallgató biztonságos csatlakoztatásához • **Mérete:** 15×9 cm



WINGS

Ár: 5 890 Ft

Kód D15472

Nyereg táská. Alapanyag: 600D PVC. Lenyíló, cipzáras záródás mindkét oldalon – így könnyebb a ki- és bepakolás. Fényvisszaverő csíkok és lámparögzítési lehetőség a biztonságért. Tépőzárral pillanatok alatt fel- és leszerelhető • **Mérete:** 8×18×7 cm • **Úrtartalom:** 0.8 l



SPAN

Ár: 5 390 Ft

Kód D15473

Nyereg táská. Alapanyag: 600D poliészter/PVC. Ívelt kialakítás – így még jobban illeszkedik a nyereg alá. Fényvisszaverő csíkok a biztonságért. Tépőzárral pillanatok alatt fel- és leszerelhető • **Mérete:** 14×7×8 cm • **Úrtartalom:** 0.65 l



TWIST

Ár: 4 390 Ft

Kód D15203

Nyereg táská. Alapanyag: 150D PVC/SATIN. Fényvisszaverő csíkok és lámparögzítési lehetőség a biztonságért. Tépőzárral pillanatok alatt fel- és leszerelhető. **Mérete:** 4×13×9 cm • **Úrtartalom:** 0.4 l



TRIANGLE

Ár: 4 290 Ft

Kód Y12380

Váztáska. Tépőzárakkal rögzíthető • **Alapanyag:** 600D poliészter, 420D nylon. Elmaradhatatlan társ rövid kirándulások során. Fényvisszaverő csíkokkal • **Mérete:** 23×6.5×18 cm • **Úrtartalom:** 1.5 l



VÍZTARTÁLY

Ár: 3 990 Ft

I96020

Vízátroló tartály hátizsákba, 2 literes úrtartalommal. PEVA alapanyag, antibakteriális kialakítás. Menetes, széles betöltőtönnyílás a könnyű kezelhetőségért. 100 cm-es cső, zárható szeleppel



ÖVTÁSKA

Ár: 6 990 Ft

Kód B32731

Praktikus övtáska, kulcstartó rekeszsel. Könnyen hozzáférhető zseb mobiltelefon tárolására • **Alapanyag:** 600D poliészter, 420D Nylon. Kerékpározáshoz, kiránduláshoz, túrázáshoz ajánljuk



AKCIÓS!

CASH & CARRY

Akciós ár: 7 990 Ft

Kód B32861

Bevásárlótáska. Hátsó csomagtartóra rögzíthető • **Alapanyag:** 600D poliészter/PVC. Ideális kisebb bevásárlásokhoz • **Mérete:** 41×35×18 cm • **Úrtartalom:** 24 l • **2017-ben akciós áron a készlet erejéig!**



AKCIÓS!

BISHOP

Akciós ár: 9 990 Ft

Kód B32823

Futártáska. 100%-ban vízálló Tarpaulin anyagból készült, mindenféle időjárási körülménynek ellenáll. Ideális futároknak, városi bringásoknak. A kényelmes vállpánttal oldaltáskaként is használható • **Mérete:** 33×13×33 cm • **Úrtartalom:** 11 l • **2017-ben akciós áron a készlet erejéig!**



AKCIÓS!

SMART

Akciós ár: 4 790 Ft

Kód K15018

Váztáska. Két oldalsó rekeszrel és telefon/GPS tartóval. **Alapanyag:** 600D poliészter, 420D nylon. Tépőzárakkal a homlokcsőhöz, vagy a nyeregzsárhoz is rögzíthető. Fényvisszaverő csíkokkal, és esővédő huzattal • **Mérete:** oldalanként 16×5×13 cm + közepén 11×5×2.5 cm-es telefontartóval • **Úrtartalom:** 1 l • **2017-ben akciós áron a készlet erejéig!**

A mindennapos kerékpárhasználat során számtalanszor kerülhetsz olyan helyzetbe, hogy magára kell hagynod a bringádat. Ilyenkor **feltétlenül szükséges egy megbízható kerékpárzár**, melynek segítségével biztonságban tudhatod kedvencedet. **A BikeFun választékában mindenki megtalálhatja a szükségleteinek leginkább megfelelő lakatot**, akár a mobilitás, akár a maximális biztonság a legfontosabb szempont, kiemelkedő ár/érték arányuk pedig garantálja, hogy jó vásárt csinálj!



Biztonsági szint: 10

X-SAFE

Ár: 13 990 Ft

Kód X-1GR zöld, X-1BK fekete

Extrém védelmet biztosító, összehajtható lakat • Ebben a modellben összegeztük a kerékpárzárakkal kapcsolatos tapasztalatainkat. Célunk egy **erős, ellenálló, de kis-méretű, könnyen hordozható kerékpárzár** kifejlesztése volt – az eredmény az X-Safe. Speciális acél ötvözet, hagyományos kéziszerszámokkal megbonthatatlan csapokkal illetve • Az egyes panelek rugalmas műanyag bevonatot kaptak, így óvják bringádat a karcolásoktól • 70 cm-es hosszúsága lehetővé teszi, hogy a vázzal együtt a kereket is rögzítsd • Könnyű, de mégis masszív tartó segítségével a kulacstartó szemekhez rögzíthető • Összecsukott állapotban akár a zsebedben is elfér, és mindössze 650 gramm • Zöld és fekete színben.

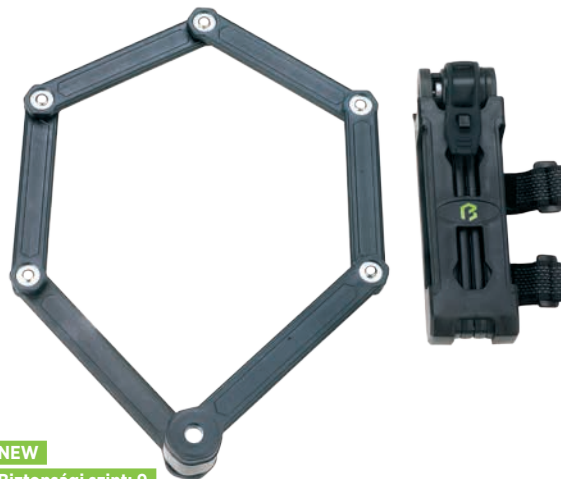

NEW

Biztonsági szint: 9

BARRICADE

Ár: 8 990 Ft

Kód L9001

Kiemelkedő védelmet biztosító összehajtható lakat. Erős, ötvözött acél panelek, műanyag borítással • **Hossz:** 85 cm • **Tépjárás tartókonzol** segítségével a vázra rögzíthető.



Biztonsági szint: 9

FULL BACK 2

Ár: 7 590 Ft

Kód L1023

U lakat, ø18 mm • Hossz: 18×32 cm



NEW

Biztonsági szint: 8

ROCK

Ár: 8 990 Ft

Kód L6042

Láncos lakat. ø8x8 mm • Hossz: 120 cm



Biztonsági szint: 8

FULL BACK

Ár: 3 990 Ft

Kód L1018

U lakat, ø15 mm • Hossz: 16.5×32 cm



Biztonsági szint: 8

SHIELD

Ár: 7 790 Ft

Kód L6013

Láncos lakat, ø10×10 mm • Hossz: 120 cm



Biztonsági szint: 7

BULL

Ár: 3 990 Ft / 3 490 Ft

Kód L2003A és L2003B

Görgös lakat, ø25 vagy 18 mm • Hossz: 120 cm



Biztonsági szint: 7

DEFENDER

Ár: 4 390 Ft / 3 890 Ft

Kód L3008A és L3008B

Sodrony lakat, ø25 vagy 18 mm • Hossz: 120 cm



Biztonsági szint: 4

TACKLE

Ár: 1590 Ft

Kód L5031

Sodrony lakat, ø12 mm • Hossz: 80 cm



Biztonsági szint: 4

ARMOR

Ár: 2090 Ft / 1890 Ft

Kód L4033B és L4033A

Sodrony lakat, ø12 mm • Hossz: 180 vagy 120 cm



Biztonsági szint: 3

SCUTUM

Ár: 1990 Ft / 1690 Ft

Kód L4031B és L4031A

Spirál lakat, ø10 mm • Hossz: 180 vagy 120 cm



Biztonsági szint: 2

LOOP

Ár: 1490 Ft

Kód L5039

Kábel lakat, ø10 mm • Hossz: 65 cm



NEW

Biztonsági szint: 5

CITYCHAIN

Ár: 3590 Ft

Kód L6041

Láncos lakat, ø5 mm • Hossz: 85 cm

Elérhető színek: fekete, piros, zöld



NEW

Biztonsági szint: 3

RIDDLE

Ár: 2290 Ft / 2990 Ft

Kód L5046 és L4045

4 kódos kombinációs lakat, ø10 mm
Hossz: 80 cm (5046) és 180 cm (4045)



AKCIÓS

Biztonsági szint: 6

DOUBLELOOP 15

Akciós ár: 2 690 Ft

Kód WL-136

Duplahurkos kábellaak, ø15 mm • Hossz: 200 cm, súllyesztett kulcslyuk, gyorsan és könnyen használható, multifunkciós modell: a „duplahurkos” megoldás révén számtalan módon lezárható. Akár több kerékpárt is könnyedén biztosíthat az egy lakattal, de a tartozékok (például fejtvédő) biztonságos lezárására is lehetőség van • **2017-ben akciós áron a készlet erejéig!**



AKCIÓS

Biztonsági szint: 5

DOUBLELOOP 10

Akciós ár: 2 390 Ft

Kód WD-856

Duplahurkos kábellaak, ø10 mm • Hossz: 200 cm, súllyesztett kulcslyuk, gyorsan és könnyen használható, multifunkciós modell: a „duplahurkos” megoldás révén számtalan módon lezárható. Akár több kerékpárt is könnyedén biztosíthat az egy lakattal, de a tartozékok (például fejtvédő) biztonságos lezárására is lehetőség van • **2017-ben akciós áron a készlet erejéig!**



AKCIÓS

Biztonsági szint: 5

TIELOOP

Akciós ár: 4 490 Ft

Kód RL-675

Duplahurkos kábellaak, ø10 mm • Hossz: 200 cm, porvédővel ellátott kulcslyuk. Szabadalmaztatott zár mechanizmus, mely minden pozícióban szorosan tartja a lakatot. Gyorsan és könnyen lezárható, multifunkciós modell: számtalan módon használható. Akár több kerékpárt is könnyedén biztosíthat az egy lakattal, de a tartozékok (például fejtvédő) biztonságos lezárására is lehetőség van • **2017-ben akciós áron a készlet erejéig!**



AKCIÓS

Biztonsági szint: 5

SHORTSTRING

Akciós ár: 1 690 Ft

Kód WL-147-900

Kábellaak, ø10 mm • Hossz: 90 cm, súllyesztett kulcslyuk, fekete, fehér és piros színben • **2017-ben akciós áron a készlet erejéig!**



AKCIÓS

Biztonsági szint: 5

LONGSTRING

Akciós ár: 1 790 Ft

Kód WL-147

Spirállak, ø10 mm • Hossz: 180 cm, súllyesztett kulcslyuk, fekete, fehér és piros színben • **2017-ben akciós áron a készlet erejéig!**



AKCIÓS

Biztonsági szint: 4

CORDLOOP

Akciós ár: 2 190 Ft

Kód WL-143

Duplahurkos kábellaak, ø8 mm • Hossz: 200 cm, súllyesztett kulcslyuk, gyorsan és könnyen használható, multifunkciós modell: a „duplahurkos” megoldás révén számtalan módon lezárható. Fekete, fehér és piros színben • **2017-ben akciós áron a készlet erejéig!**



AIR FORCE PP

Ár: 6 590 Ft

Kód GF-43P

Műanyag műhelypumpa • Műanyag pumpatest • Műanyag talp • Könnyen leolvasható nyomásmérő kijelző • Ergonomikus „T” markolat • Állítható illesztés AV/FV szelepekhez • **Maximális nyomás:** 160 psi



SUPERCHARGER

Ár: 7 590 Ft

Kód GF-5525

Acél műhelypumpa • Strapabíró acél pumpatest • Műanyag talp • Könnyen leolvasható nyomásmérő kijelző • Ergonomikus „T” markolat • Thumb-Lock illesztés AV/FV szelepekhez • **Maximális nyomás:** 160 psi



AIR FORCE STEEL

Ár: 11 990 Ft

Kód GF-52V

Acél műhelypumpa • Erős acél pumpatest • Acél talp • Magasan elhelyezett, könnyen leolvasható nyomásmérő • Ergonomikus „T” markolat • Clever Valve illesztés AV/FV szelepekhez • **Maximális nyomás:** 160 psi



SHOCKDOCTOR

Ár: 10 990 Ft

Kód GS-01

14”-os, nagy teljesítményű teleszkóp- és rugóstágpumpa, alumínium házzal és fogantyúval • Hajlékony gumi pumpacső könnyíti meg a használatot • A pontos nyomásérték beállításáról 2 psi-nként szabályozható finombeállító gomb gondoskodik • **Maximális nyomás:** 300 psi



FLOORMASTER

Ár: 9 990 Ft

Kód GM-731

Alumínium, mini műhelypumpa • Egyesíti a minipumpák könnyű hordozhatóságát a műhelypumpák teljesítményével • Könnyen leolvasható “in-line” nyomásmérő • Állítható Thumb-Lock illesztés AV/FV szelepekhez • **Maximális nyomás:** 120 psi



EASYAIR

Ár: 4 990 Ft

Kód GP-87E

Alumínium minipumpa • Kihúzható, hajlékony pumpacső segíti a használatot • Állítható Thumb-Lock illesztés AV/FV szelepekhez • **Maximális nyomás:** 100 psi

FLOOD

Ár: 4 990 Ft

Kód GP-62A

Nagyteljesítményű, alumínium minipumpa • Kényelmes fogást biztosító 2-Tone markolat • Állítható illesztés AV/FV szelepekhez • **Maximális nyomás:** 120 psi

POCKET

Ár: 9 990 Ft

Kód GM-43LT

CNC megmunkált, extrakönnnyű, 5"-os, alumínium, mikro pumpa • Teleszkópos kar növeli a teljesítményt. Állítható, alumínium Thumb-Lock illesztés AV/FV/DV szelepekhez • **Maximális nyomás:** 80 psi

CONTROL MINI

Ár: 5 790 Ft

Kód GP-61A

Nyomásmérős, teleszkópos, alumínium minipumpa • Könnyen leolvasható „In-Line” nyomásmérővel • Komfortos „2-Tone” markolat • AV/FV szelepekhez egyaránt használható • **Maximális nyomás:** 100 psi

BELL AIR 1

Ár: 5 790 Ft

Kód GM-01

Alumínium minipumpa • 6063 T6 alumíniumból • Kihúzható pumpatömlő • Innovatív T markolat: kényelmes fogású, védi a kezét • „Twist and lock” Clever Valve illesztés AV/FV szelepekhez • **Maximális nyomás:** 140 psi

BELL AIR 2

Ár: 6 490 Ft

Kód GM-026

Teleszkópos, alumínium minipumpa • 6063 T6 alumíniumból • Állítható illesztés AV/FV szelepekhez • **Maximális nyomás:** 120 psi

BELL AIR 3

Ár: 3 990 Ft

Kód GP-961A

Nyomásmérős, alumínium minipumpa • Alu-műanyag szerkezet • „2 Tone” komfortos T markolat • Állítható illesztés AV/FV szelepekhez • Könnyen leolvasható „in-line” nyomásmérő • **Maximális nyomás:** 100 psi

BELL AIR 4

Ár: 3 190 Ft

Kód GP-96A

Alu-műanyag minipumpa • „2 Tone” komfortos T markolat • Állítható illesztés AV/FV szelepekhez • **Maximális nyomás:** 100 psi

T-HEAD

Ár: 3 690 Ft

Kód GP-09T

Teleszkópos, alumínium minipumpa • 6063 T6 alumíniumból • Komfortos T markolat • Állítható illesztés AV/FV szelepekhez • **Maximális nyomás:** 120 psi

AIR SUPPLY 1

Ár: 1 990 Ft

Kód GP-45E

Teleszkópos, műanyag minipumpa • Állítható Thumb-Lock illesztés AV/FV szelepekhez • **Maximális nyomás:** 80 psi

AIR SUPPLY 2

Ár: 1 190 Ft

Kód GP-46S

Műanyag minipumpa • Állítható illesztés AV/FV szelepekhez • **Maximális nyomás:** 80 psi

CLEVER VALVE

Ár: 2 290 Ft

Kód CVN

Pumpacsatlakozó • Átállítás nélküli illesztés AV/FV szelepekhez

THUMBLOCK

Ár: 1 590 Ft

Kód UP-H4

Állítható pumpacsatlakozó AV/FV szelepekhez



A világítás, az első és hátsó lámpa a kerékpár egyik legfontosabb biztonsági kiegészítője. **Valóban, messziről látszani**, az autósok számára észrevehetőnek lenni nagyon fontos. De vannak helyzetek, amikor a láthatóság nem elég. Aki nemcsak szikrázó napsütésben szeretne bringázni, hanem az **éjszakai kerékpározás** élményére is vágyik, annak biztosan szüksége lesz egy nagy fényerejű, tökéletes fényviszonyokat teremtő lámpára. A **BikeFun Platinum és Wizard** modelleket éppen az ilyen igények kielégítésére fejlesztettük. A sötétség többé nem lehet akadály! Megvilágítják az erdei ösvényeket, a kihalt országot, de városban, úton hazafelé is biztosan segítenek megtalálni a helyes irányt.



PLATINUM

Ár: 39 990 Ft

Kód SG-T2200

A legnagyobb, 2200 Lumen fényerejű kerékpáros lámpa a BikeFun választékában. A megfelelő fényerőről 2 db szuperfényes 2x Cree XML U2 LED gondoskodik. A fényerő 5 fokozatban állítható (100%, 70%, 40%, 10% vagy villogó üzemmód). A **vízálló, strapabíró alumínium ház** CNC megmunkálással készült, a rugalmas szilikon gumi rögzítőgyűrű segítségével pillanatok alatt, **szerszám nélkül felszerelhető**. A tartozék **6 cellás, 6600 mAh-ás Li-ion akkumulátort** neoprén tok védi a sérülésektől, az időjárás viszontagságaitól. Az akku töltöttségére **3 fokozatú visszajelző LED** figyelmeztet. Maximális **üzemidő** 10%-os módban akár **45 óra**, de **100% fényerő mellett is legalább 3 óra**. Akkumulátor élettartama: akár 800 feltöltés. LED élettartama: 50.000 óra. A lámpa **tömege mindössze 100 g**. A szett tartalma: lámpa, rögzítőgyűrű, akkumulátor + tartó, töltő.



WIZARD

Ár: 19 990 Ft

Kód SG-THUMB-1

Mindössze 64 gramm tömegű, 1000 Lumen fényerejű első lámpa. 1 db Cree XM-2 U2 típusú szuperfényes LED biztosítja a szükséges fényerőt. A **vízálló, strapabíró alumínium ház** CNC megmunkálással készült, a rugalmas szilikon gumi rögzítőgyűrű segítségével pillanatok alatt, **szerszám nélkül felszerelhető**, vagy a **sisakkonzol** segítségével a **fejvédőre rögzíthető**. A tartozék **4 cellás, 2200 mAh-ás Li-ion akkumulátort** neoprén tok védi a sérülésektől, az időjárás viszontagságaitól. A **fényerő 4 fokozatban állítható** (100%, 70%, 40%, 10%). Az akku töltöttségére, két fokozatban, **visszajelző LED** figyelmeztet. Maximális **üzemidő** 10%-os módban akár **50 óra**, de **100% fényerő mellett is 3,5 óra**. Akkumulátor élettartama: akár 800 feltöltés. LED élettartama: 50.000 óra. A szett tartalma: lámpa, rögzítőgyűrű, akkumulátor + tartó, töltő, konzol fejevdőhöz.



NEW

JET USB

Ár: 3 790 Ft

Kód JY-7043

Kerékpáros első lámpa • USB-ről tölthető, Li-polymer (550 mAh) akkuval, **töltöttség visszajelző LED**-del • **1 db 0.5 Watt-os szuperfényes LED** • **Funkciók:** 100%, 50% fényerő, villogó üzemmód



NEW

STREAM USB

Ár: 6 190 Ft

Kód JY-7080-1

Kerékpáros első lámpa • USB-ről tölthető akku (1700 mAh), 2 folyamatos fényű (100%, 60%, 30%) és egy villogó funkció • **1 db szuperfényes LED** • Tartozék Micro USB kábel



SHOT USB

Ár: 5 990 Ft

Kód JY-7012F

Akkumulátoros, mini USB kábelen keresztül tölthető első lámpa. 1 db nagy fényerejű (120 lm) **3W-os CREE XPE-R3 LED**-del • Három funkció: 100%, 50% fényerő, villogó • **IPX3** szabványnak megfelelő vízállóság • Az akku töltöttségi állapotára **visszajelző LED** figyelmeztet • Akku kapacitás: 3,7V/2400 mAh • Töltési idő: 5 óra • A tartozék kábellel akár egy mobiltelefon-töltő segítségével is feltölthető.



RAY F USB

Ár: 5 590 Ft

Kód JY-7017-2

Akkumulátoros, mini USB kábelen keresztül tölthető első lámpa, 1 db nagy fényerejű (70 lm) **Osram CR7P LED**-del • Két funkció: 100%, 50% fényerő • **IPX3** szabványnak megfelelő vízállóság • Az akku töltöttségi állapotára **visszajelző LED** figyelmeztet • Akku kapacitás: 3,7V/1050 mAh • Töltési idő: 5 óra • A tartozék kábellel akár egy mobiltelefon-töltő segítségével is feltölthető.



SOLAR 3

Ár: 3 590 Ft

Kód JY-246-3W

1 db szuperfényes, 1W-os fehér LED-es, zseblámpaként is használható első lámpa • Folyamatos/villogó fény • 3 db AAA elemmel működik • Szerszám nélkül rögzíthető 22.2-31.8 mm-es átmérőjű kormányra



HANDY

Ár: 3 590 Ft

Kód JY-829C

Alumínium ház, zseblámpaként is használható első lámpa • 1 db szuperfényes, **1W-os fehér LED** biztosítja a megfelelő fényerőt • 3 db AAA elemmel működik • Szerszám nélkül rögzíthető 22.2-31.8 mm-es átmérőjű kormányra.



STORM

Ár: 3 190 Ft

Kód JY-359

Alumínium ház, zseblámpaként is használható első lámpa • 1 db szuperfényes, **1W-os fehér LED** biztosítja a megfelelő fényerőt • Folyamatos fényű/villogó funkció • 2 db AAA elemmel működik • Szerszám nélkül rögzíthető 22.2-31.8 mm-es átmérőjű kormányra.



NEW

RADIUS

Ár: 2 390 Ft

Kód JY-7036-1

Kerékpáros első lámpa • 1 db nagy fényerejű **1 W-os LED** • Funkciók: 100%, 50% fényerő, villogó üzemmód • 3 db AAA elemmel működik • Szerszám nélkül rögzíthető 22.2-31.8 mm-es átmérőjű kormányra.



LINK F

Ár: 1 990 Ft

Kód JY-369

5 fehér LED-es kerékpáros első lámpa • Folyamatos/villogó fény • 3 db AAA elemmel működik • Szerszám nélkül rögzíthető 22.2-31.8 mm-es átmérőjű kormányra • Fekete és fehér színben kapható.



SQUARE F

Ár: 1 890 Ft

Kód JY-585

4 fehér LED-es kerékpáros első lámpa • Folyamatos/gyors/lassú villogó fény • 3 db AAA elemmel működik • Szerszám nélkül rögzíthető 22.2-31.8 mm-es átmérőjű kormányra • Fekete és fehér színben kapható.



BLAZE F

Ár: 1 890 Ft

Kód JY-567

3 fehér LED-es kerékpáros első lámpa • Folyamatos/villogó fény • 3 db AAA elemmel működik • Szerszám nélkül rögzíthető 22.2-31.8 mm-es átmérőjű kormányra.



LUCID

Ár: 1 690 Ft

Kód JY-286

5 fehér LED-es kerékpáros első lámpa • Folyamatos/villogó fény • 3 db AAA elemmel működik • Szerszám nélkül rögzíthető 22.2-31.8 mm-es átmérőjű kormányra • Fekete és ezüst színben kapható.



PIXIE F

Ár: 790 Ft

Kód JY-267F-2B

Szilikon első lámpa, 2 db szuperfényes fehér LED-del • Folyamatos/villogó funkció • 2 db CR2032 elemmel működik (tartozék) • Szerszám nélkül rögzíthető 22.2-31.8 mm-es kormányra. Fekete, kék, zöld vagy fehér színben.



NEW

NIT USB

Ár: 3 290 Ft

Kód JY-6080A-T1

Kerékpáros hátsó villogó • Micro USB kábellel (tartozék) tölthető akkus hátsó lámpa, töltöttség visszajelző LED-del. Folyamatos vagy villogó fény.



NEW

FLINT

Ár: 1 890 Ft

Kód JY-6068T

Kerékpáros hátsó villogó • 2 db CR 2032 elemmel (tartozék) működő hátsó lámpa 15 db fényes piros LED-del • 180 fokos láthatóságot biztosít. Folyamatos vagy villogó fény.

RAY R USB

Ár: 3 290 Ft

Kód JY-372T

Hátsó lámpa 2 db szuperfényes LED-del, az integrált Li-Ion akkumulátor a tartozék mini USB kábelen keresztül tölthető • Funkciók: folyamatos fény, gyors vagy lassú villogás • Töltési idő: 3 óra.

TWIN R

Ár: 2 390 Ft

Kód JY-596

2 db szuperfényes piros LED-es hátsó lámpa • Folyamatos/villogó funkció • 2 db AAA elemmel működik Szerszám nélkül rögzíthető 25.4-31.8 mm-es nyereg-szárra.

LINK R

Ár: 1 590 Ft

Kód JY-388R

3 piros LED-es hátsó lámpa • Folyamatos/villogó funkció • 2 db CR2032 elemmel működik (tartozék) • Szerszám nélkül rögzíthető 25.4-31.8 mm-es nyereg-szárra.

PULSAR R

Ár: 1 390 Ft

Kód JY-173A

1 db 0.5W-os szuperfényes piros LED-es hátsó lámpa • Folyamatos/villogó funkció • 2 db AAA elemmel működik • Szerszám nélkül rögzíthető 25.4-31.8 mm-es nyereg-szárra.

SQUARE R

Ár: 1 390 Ft

Kód JY-173T

3 piros LED-es hátsó lámpa • Folyamatos/villogó funkció • 2 db AAA elemmel működik • Szerszám nélkül rögzíthető 25.4-31.8 mm-es nyereg-szárra.

DINKY R

Ár: 990 Ft

Kód JY-235T

1 db szuperfényes piros LED-es hátsó lámpa • Folyamatos/villogó funkció • 1 db CR2032 elemmel működik (tartozék) • Szerszám nélkül rögzíthető 25.4-31.8 mm-es nyereg-szárra.

KNOB

Ár: 1 690 Ft

Kód JY-3006T

Hátsó lámpa 1 szuperfényes piros LED-del • A rugalmas gumis rögzítőgyűrű segítségével egy mozdulattal, szerszám nélkül fel- és leszerelhető • Kesztyűben is könnyedén használható (ki- bekapcsolás) • 2 db CR 2032-es elemmel működik (tartozék).

PIXIE SZETT

Ár: 1 590 Ft

Kód JY-267-2B-SZT

Kerékpáros lámpa szett • 2 fehér LED-es első, illetve 2 piros LED-es hátsó lámpa • A specifikációt lásd a PIXIE lámpáknál!

PIXIE R

Ár: 790 Ft

Kód JY-267R-2B

Szilikon hátsó lámpa, 2 db szuperfényes piros LED-del. Folyamatos/villogó funkció • 2 db CR2032 elemmel működik (tartozék) • Szerszám nélkül rögzíthető 25.4-31.8 mm-es nyereg-szárra. Fekete, kék, zöld, piros vagy fehér színben.



NEW

STREAM USB SZETT

Ár: 10 590 Ft

Kód JY-7080+6018

Kerékpáros lámpa szett • Első lámpa: **USB-ről tölthető**, akkus, 3 folyamatos fényű és egy villogó funkcióval rendelkező első lámpa, 1 db szuperfényes LED-del • Hátsó lámpa: USB-ről tölthető, akkus, 6 funkcióval rendelkező hátsó villogó 20 db LED-del, 180 fokos láthatósággal.



NEW

STELLAR SZETT

Ár: 1 990 Ft

Kód JY-3005

Szilikon burkolatú, kerékpáros villogó szett • 2 db fehér (első) és 2 db piros (hátsó) LED-del, tartozék CR 2032 elemekkel, folyamatos és villogó fényű funkciókkal. Egyszerű ki- és bekapcsolás kesztyűben is.



NEW

SKULL SZETT

Ár: 1 690 Ft

Kód JY-339-BB

Szilikon burkolatú, kerékpáros villogó szett • 2 db fehér (első) és 2 db piros (hátsó) LED-del, tartozék CR 2032 elemekkel, folyamatos és villogó fényű funkciókkal • Elérhető színek: fekete/fekete és fehér/piros.



RAY USB SZETT

Ár: 8 990 Ft

Kód JY70172-372T

Kerékpáros lámpa szett • 1 db nagy fényerejű (70 lm) **Osram CR7P LED**-es első lámpa (tölthető akkumulátorral), illetve 2 db szuperfényes piros LED-es hátsó lámpa (tölthető akkumulátorral) • A specifikációt lásd a RAY lámpáknál.



SHOT USB SZETT

Ár: 6 990 Ft

Kód JY-7012F+3006T

Kerékpáros lámpa szett • 1 db nagy fényerejű (120 lm) **3W-os CREE XPE-R3 LED**-es első lámpa (tölthető akkumulátorral), illetve 1 nagy fényerejű piros LED-es hátsó lámpa • A specifikációt lásd a SHOT és KNOB lámpáknál.



KNOB SZETT

Ár: 2 990 Ft

Kód JY-3006-SET

1 szuperfényes fehér, és 1 szuperfényes piros LED-es villogó szett • A rugalmas gumis rögzítőgyűrű segítségével egy mozdulattal, szerszám nélkül fel- és leszerelhető • Kesztyűben is könnyedén használható (ki- bekapcsolás) • 2x2 db CR 2032-es elemmel működik (tartozék).



LINK SZETT

Ár: 3 190 Ft

Kód JY-369+JY-388R

Kerékpáros lámpa szett • 5 fehér LED-es első, illetve 3 piros LED-es hátsó lámpa. • A specifikációt lásd a LINK lámpáknál.



SQUARE SZETT

Ár: 3 190 Ft

Kód JY-585+JY-173T

Kerékpáros lámpa szett • 4 fehér LED-es első, illetve 3 piros LED-es hátsó lámpa. • A specifikációt lásd a SQUARE lámpáknál.



BLAZE SZETT

Ár: 2 590 Ft

Kód JY-567+JY366T

Kerékpáros lámpa szett • 3 fehér LED-es első, illetve 5 piros LED-es hátsó lámpa. • A specifikációt lásd a BLAZE lámpáknál.



AKCIÓS

BLINKER

Akciós ár: 990 Ft

Kód SH104W

Első villogó, 5 LED, 2 funkció, 2xAAA elemmel működik. **2017-ben akciós áron a készlet erejéig!**



AKCIÓS

SKULL F/R

Akciós ár: 3 490 / 2 990 Ft

Kód SS-L324W / SS-L324R

Szilikon burkolatú, szuper erős fényű első és hátsó villogó, egyedi dizájnnal, univerzális felfogattal (rögzíthető: nyeregcsőre, kormányra, kosárra, küllőre, táskára, stb.). 2 ultrafényes, nagy látószögű LED-del, akár 600 m-es látóhatóságot biztosít. Tartozék 2xCR2032 elemmel (1000 óra üzemidő). Szerszám nélküli, egyszerű fel- és leszerelés. Az első fehér, zöld és pink színben, a hátsó fekete, zöld, narancs, pink, piros és fehér színben kapható. **2017-ben akciós áron a készlet erejéig!**



Egy jó kerékpár építése a megfelelő váz kiválasztásával kezdődik – de itt nem ér véget! Ahhoz, **hogyan a bringádon tényleg komfortosan érezd magad, szükséges a testalkatodnak, kerékpározási stílusodnak leginkább megfelelő kormány, kormányoszár, nyeregoszár kiválasztása.** Ezekkel az alkatrészekkel tudod tökéletesen elérni az ideális ülőpozíciót, a saját alkatodnak leginkább megfelelő testhelyzet kialakítását. Nem utolsó sorban pedig egy szép cockpit szett bringád igazi ékköve lehet! **A BikeFun BikeBone termékcsalád** tervezésénél a legmodernebb alapanyagokat és technológiákat használtuk, hogy olyan alkatrészek közül válogathass, amelyekkel biztosan öröm lesz a bringázás!

Ride'n'Roll



BIKEBONE FLAT

Ár: 5 790 Ft

Kód 131TP

Klasszikus geometriájú „egyenes” MTB kormány, a mai igényekhez illeszkedő, 710 mm-es kivitelben • **Alapanyag:** double butted (duplán húzott) 6061 alumínium • **Hossz:** 710 mm • **Befogóméret:** 31.8 mm • **Emelkedés:** 0 mm • **Hátrahajlás:** 7° • **Tömeg:** 260 g • **Kivitel:** matt fekete • **Ajánlott felhasználási terület:** MTB cross country, sport, hobby, túra



BIKEBONE RISE

Ár: 7 390 Ft

Kód 025BT

Modern, sportos geometriájú, hajlított kormány, a legújabb trendeknek megfelelő széles, 740 mm-es kivitelben • **Alapanyag:** double butted (duplán húzott) 6061 T6 alumínium • **Hossz:** 740 mm • **Befogóméret:** 31.8 mm • **Emelkedés:** 25 mm • **Hátrahajlás:** 7° • **Tömeg:** 330 g • **Kivitel:** matt fekete • **Ajánlott felhasználási terület:** MTB maraton, all-mountain, túra



BIKEBONE NYEREGSZÁR

Ár: 8 390 Ft

Kód 265-6

Kedvező tömegű „egyenes” nyeregoszár, speciális, „EZ Spring” egycsavaros rögzítéssel. Az ideális nyerepozíció egyszerűen, a bilincs megbontása nélkül, akár egy kézzel beállítható • **Alapanyag:** 3D forged 6061 T6 alumínium • **Rögzítőcsavarok:** rozsdamentes acél • **Hossz:** 400 mm • **Átmérő:** 27.2–31.6 mm • **Offset:** 0 mm • **Befogó:** EZ Spring system • **Tömeg:** 260 g (27.2 mm) • **Kivitel:** matt fekete • **Ajánlott felhasználási terület:** MTB sport, hobby, trekking, túra



BIKEBONE KORMÁNYOSZÁR

Ár: 7 590 Ft

Kód HM-...

Könnyű, modern alapanyagokkal és megmunkálási technológiával készült **Ahead rendszerű kormányoszár,** oversize befogóval • **Alapanyag:** 3D forged 6061 T6 alumínium • **Rögzítőcsavarok:** rozsdamentes acél • **Hossz:** 80–90–100–110–120–130 mm • **Befogóméret:** 31.8 mm • **Villanyak:** 28.6 mm • **Emelkedés:** +/-8° • **Magasság:** 40 mm • **Tömeg:** 140 g (100 mm) • **Kivitel:** matt fekete • **Ajánlott felhasználási terület:** MTB sport, hobby, trekking, túra

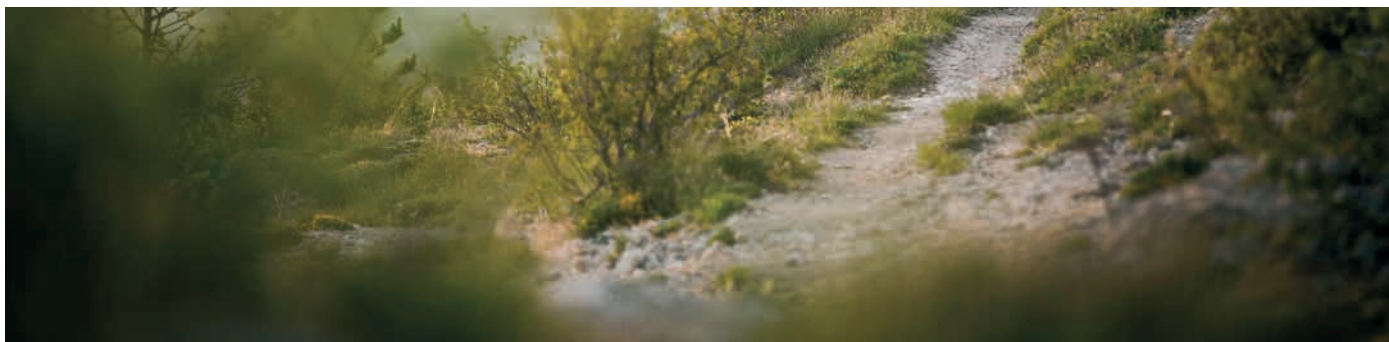

CORTINA
Ár: 8 190 Ft

 Kód **VL-4212/BK** fekete/zöld, **VL-4212/WHT** fekete/fehér

Túrázásra, sportolásra egyaránt alkalmas, ergonomikus kialakítású nyereg • ArcTech™ sínrogzítás biztosítja a szükséges rugalmasságot, a megfelelő tehermentesítésről, szellőzésről pedig **ZoneCut™** kivágás gondoskodik • A nyereg középvonalán képzett kivágás megkíméli a legérzékenyebb testrészeket, fokozott kényelmet biztosít – hölgyek számára különösen ajánlott • **Sín:** CrMo acél, skálával • **Méret:** 272×151 mm • **Tömeg:** 303 g

LEVI
Ár: 7 990 Ft

 Kód **VL-4283/BK** fekete/zöld, **VL-4283/WHT** fekete/fehér

Sportos felhasználásra tervezett többcélú nyereg. A férfiak és a nők altáji anatómiáját figyelembe vevő tervezés, ergonomikus kiképzés jellemzi • **ArcTech™** sínrogzítás biztosítja a szükséges rugalmasságot, a megfelelő tehermentesítésről, szellőzésről pedig **ZoneCut™** kivágás gondoskodik. A nyereg középvonalán képzett nyílás kíméli az érzékeny testrészeket, fokozott kényelmet biztosít • **Sín:** CrMo acél, skálával • **Méret:** 269×142 mm • **Tömeg:** 338 g

NYC
Ár: 5 590 Ft

 Kód **VL-1221/BK** fekete, **VL-1221/BRN** barna

Single speed/fixie felhasználásra tervezett szegecselt, vintage nyereg. A klasszikus dizájn modern műszaki tartalmat rejt: **ArcTech™** sínrogzítás biztosítja a szükséges rugalmasságot, a megfelelő tehermentesítésről, szellőzésről pedig a vázon **ZoneCut™** kivágás gondoskodik. Tartós szintetikus bőr burkolat, **High Density** szivacs betéttel. Fekete és barna színben is elérhető • **Sín:** CrMo acél, skálával • **Méret:** 274×153 mm • **Tömeg:** 333 g

VENTOUX
Ár: 8 690 Ft

 Kód **VL-3289RD**

MTB és Road sportcélú felhasználásra tervezett nyereg • Az ArcTech™ technológia révén a nyereg rugalmasan követi lábad mozgását, míg a **T-bar** struktúrájának köszönhetően kisebb tömeg mellett is nagyobb merevséget nyújt a megfelelő helyeken. A **vMount** kialakítás a nyeregtáskák egyszerű rögzítését teszi lehetővé • **Sín:** CrMo acél, skálával • **Méret:** 280×145 mm • **Tömeg:** 333 g

DAVOS
Ár: 8 990 Ft

 Kód **VL-1489WH** fehér, **VL-1489RD** fekete

Országúti és XCO-XCM felhasználásra tervezett sportos nyereg • Az ArcTech™ technológia révén a nyereg rugalmasan követi a láb mozgását, így biztosítja a szükséges véráramlást. A **T-bar** struktúra alkalmazása kisebb tömeget, nagyobb merevséget eredményez • **Sín:** CrMo acél, skálával • **Méret:** 280×140 mm • **Tömeg:** 291 g

CHAMONIX
Ár: 7 490 Ft

 Kód **VL-3262RD / WH**

Univerzális nyereg, MTB vagy trekking kerékpárokra egyaránt alkalmas • Puha párnázás és ZoneCut™ középső rész javítja a kényelmet és biztosítja a szükséges komfortot hosszabb túrákon is • Sportos hölgyeknek is megfelelő kivitel • **Sín:** szatén színű acél, skálával • **Méret:** 277×159 mm • **Tömeg:** 308 g



Minden bringás olyan nyeret szeretne, amin ülve a leghosszabb túrák után sem sajog a hátsó fele. A kényelmes ülés kiválasztása nem könnyű: vásárlás előtt a nyeret éppúgy próbálni kell, mint például a cipőt, hiszen mindenkinek a saját anatómiai adottságai döntik el, melyik formát érzi kényelmesnek. Az ülőcsontok a nőknél távolabb helyezkednek el egymástól, mint a férfiaknál, így a női nyergek szélesebb kivitelben készülnek. A túl széles ülés feldörzsölheti a combot, míg a túl keskeny kényelmetlenül nyom az érzékeny részeken. Vásárláskor a saját anatómiai adottságaidat és kerékpározási szokásaidat tartsd szem előtt – így a BikeFun nyergek között biztosan megtalálod a számodra legmegfelelőbbet!

ASPEN
Ár: 7 990 Ft

 Kód **VL-3279WH / RD**

Túrázásra, sportolásra egyaránt alkalmas. „V-Form” vákuum-technológiás nyereg, unisex kivitelben • Az **ArcTech™** technológia révén a nyereg rugalmasan követi a lábak mozgását, így biztosítja a szükséges véráramlást • **Méret:** 277×150 mm • **Tömeg:** 400 g

LUGANO
Ár: 6 590 Ft

 Kód **VL-1421**

MTB és Road sportcélú felhasználásra tervezett nyereg • A **Dual ZoneCut™** technológia révén kíméli az érzékeny testrészeket, és biztosítja a szükséges légáramlást a kerékpáron ülve is • **Méret:** 270×135 mm • **Tömeg:** 287 g

GRANADA
Ár: 4 990 Ft

 Kód **VL-1205**

MTB és Road sportcélú felhasználásra tervezett nyereg • A nyereg orra speciális “nadrágbarát” bevonattal készül • Klasszikus fekete / fehér szinkombináció, mely minden kerékpár színéhez illeszkedik • **Méret:** 272×136 mm • **Tömeg:** 292 g

TRENTO
Ár: 5 990 Ft

 Kód **VL-3135**

Sport/hobby MTB nyereg • Az **ArcTech™** technológia révén a nyereg rugalmasan követi lábaid mozgását, kényelmesebbé téve a hosszabb túrákat, maratono-
kat • **Méret:** 271×149 mm • **Tömeg:** 303 g

BASEL
Ár: 6 390 Ft

 Kód **VL-3127**

Sport/túra felhasználásra tervezett **trekking nyereg** Az **ArcTech™** technológia révén a nyereg rugalmasan követi lábaid mozgását • A vázon **ZoneCut™** kivágás biztosítja a maximális komfortot, megfelelő szellőzést • **Méret:** 270×152 mm • **Tömeg:** 232 g

FIRENZE
Ár: 7 390 Ft

 Kód **VL-4098**

Mindennapi felhasználásra tervezett **női nyereg.** A **ZoneCut™** technológia kíméli az érzékeny testrészeket, és biztosítja a szükséges légáramlást a kerékpáron ülve is • A gél betétek garantálják a maximális kényelmet • **Méret:** 240×160 mm • **Tömeg:** 286 g

VIENNA
Ár: 6 590 Ft

Kód VL-3126

Mindennapi felhasználásra tervezett komfort nyereg. Az **ArcTech™** technológia révén a nyereg rugalmasan követi lábaid mozgását • A vázon **ZoneCut™** kivágás biztosítja a maximális kényelmet, megfelelő szellőzést • **Méret:** 270×170 mm • **Tömeg:** 356 g

L.A.
Ár: 4 790 Ft

Kód VL-7083

Extrém felhasználásra (BMX, DJ, Street) ajánlott nyereg • Magas kopásállóságú szövetszerű burkolattal, stílusos bőr utánzatú betétekkel • **Méret:** 219×124 mm • **Tömeg:** 254 g

MIAMI
Ár: 4 590 Ft

Kód VL-5020

Általános felhasználású gyermek nyereg, 12"-20" kerékpárokhoz • Vastag párnázottsága védi a legkisebbek érzékeny pontjait, ezen tulajdonsága terepen és zökkenőknél a leghasznosabb • **Méret:** 195×130 mm • **Tömeg:** 262 g

VALENCIA
Ár: 7 790 Ft

Kód VL-6234

Hétköznapi, városi használatra, vagy rövidebb túrákra is alkalmas, modern **női nyereg** • A felső részen kialakított anatómiai csatorna és a **ZoneCut™** középső rész fokozza a komfortot • **Sín:** szatén színű acél, skálával • **Méret:** 280×181 mm • **Tömeg:** 413 g

VERONA
Ár: 7 790 Ft

Kód VL-6231

Elsősorban városi használatra tervezett női nyereg 20 cm-es szélessége és a **ZoneCut™** technológia alkalmazása minden korosztálynak magas szintű kényelmet garantál • **Sín:** szatén színű acél, skálával • **Méret:** 264×200 mm • **Tömeg:** 455 g

AMSTERDAM
Ár: 7 790 Ft

Kód VL-6146E

Mindennapi felhasználású, városi női nyereg • „**High Density™**” puha belső rész biztosítja a kényelmet • A rezgések, ütések elnyeléséről oldalanként egy-egy elasztomer gondoskodik • **Méret:** 258×214 mm • **Tömeg:** 587 g

BARCELONA
Ár: 7 990 Ft

Kód VL-6106

Komfortorientált, általános felhasználásra tervezett férfi nyereg • Gél töltésű „**double density™**” párnázás, **Microfiber** borítás, szatén színű, skálázott nyeregpálca • Az **ArcTech™** technológia révén a nyereg rugalmasan követi lábaid mozgását • A vázon **ZoneCut™** kivágás biztosítja a tökéletes szellőzést • **Méret:** 278×178 mm • **Tömeg:** 467 g

SEVILLA
Ár: 7 990 Ft

Kód VL-6105

Komfortorientált, általános felhasználásra tervezett női nyereg • Gél töltésű „**double density™**” párnázás, **Microfiber** borítás, szatén színű, skálázott nyeregpálca • Az **ArcTech™** technológia révén a nyereg rugalmasan követi lábaid mozgását • A vázon **ZoneCut™** kivágás biztosítja a tökéletes szellőzést • **Méret:** 269×189 mm • **Tömeg:** 495 g

VENEZIA
Ár: 8 890 Ft

Kód VL-8111S

Komfortorientált, városi használatra tervezett női nyereg • Gél töltésű „**double density™**” párnázás, **Microfiber** borítás, fekete, acél nyeregpálca • A vázon **ZoneCut™** kivágás biztosítja a tökéletes szellőzést • Az acél spirálrugók még kényelmesebbé teszik a kerékpározást, rossz minőségű útburkolaton is • **Méret:** 260×218 mm • **Tömeg:** 680 g





TOUR

Ár: 6 790 Ft

Kód VLG-1185AD3

Kimagasló kényelmet biztosító, többkomponensű kraton-gél markolat, ergonomikus kormányvégekkel, **belső oldali alu zárógyűrűvel** • Kesztyű nélkül is kényelmes fogást biztosít, többnapos túrákhoz is alkalmas kivitel • 138 mm / 276 g



ERGO 2 TONE LOCK ON

Ár: 10 590 Ft

Kód GP3

Ergonomikus kialakítású, kraton markolat, **alu zárógyűrűvel** • Az állítható, integrált kormánytoldal többféle fogáspozíciót kínál a kormányon, így hosszabb távon is biztosítja a kar és a kézfej kényelmét • Többnapos túrákhoz, hosszabb utakra ajánljuk • 135 mm / 295 g



EASYPALM

Ár: 4 890 Ft

Kód VLG-1189D3

Kimagasló kényelmet biztosító, többkomponensű kraton-gél markolat, **belső oldali alu zárógyűrűvel** • Kesztyű nélkül is kényelmes fogást biztosít, többnapos túrákhoz is alkalmas kivitel • 139 mm / 186 g



ERGO LOCK ON

Ár: 4 790 Ft

Kód HY-1020EP

Ergonomikus kialakítású, kraton markolat, alu zárógyűrűvel, műanyag dugókkal • **Dupla csavaros rögzítés** • Városi használatra, sőt akár több napos túrákhoz • Kesztyű nélkül is kényelmes fogást biztosít • 130 mm / 160 g



ERGO

Ár: 1 590 Ft

Kód HY-1020

Ergonomikus kialakítású, kraton markolat • Puha, rezgéselnyelő alapanyag • Városi használatra, többnapos túrákhoz is ajánljuk • Kesztyű nélkül is kényelmes fogás • 130 mm / 156 g



ERGO FOAM LOCK ON

Ár: 5 990 Ft

Kód HY-908EP

Ergonomikus kialakítású, szivacs markolat, alu zárógyűrűvel, műanyag dugókkal • Dupla csavaros rögzítés. Városi használatra, vagy több napos túrákhoz • Kesztyű nélkül is kényelmes fogást biztosít • 130 mm / 125 g



COMP

Ár: 3 990 Ft

Kód VLG-1320-11D2

Kiemelkedő tapadást biztosító, remek rezgéselnyelő képességű VEXK-gél markolat, **belső oldali alu zárógyűrűvel**. Zöld és fehér **lock-ringgel** is elérhető • 132 mm / 106 g



RACE LOCK ON

Ár: 3 690 Ft

Kód HY-607EPB, HY-607EPW

Apró mintás, **csúszásmentes**, kényelmes fogású kraton markolat, **alu zárógyűrűvel**, műanyag dugókkal • **Dupla csavaros rögzítés** • Fekete illetve fehér színben is kapható • 130 mm / 112 g



X-HEAD LOCK ON

Ár: 3 990 Ft

Kód HY-536XOW, HY-536XOO

A **magasított kraton bordázat** kiválóan tapad. A stabilitást **csavaros zárógyűrűk** biztosítják • Fekete-narancs, és fekete-fehér színkombinációk • Sport és extrém felhasználásra • 130 mm / 114 g



SKINGRIP

Ár: 5990 Ft

Kód VLG-1381A

Szilikon hab markolat • Extra könnyű, **száraz és nedves körülmények között is** kiváló tapadást biztosító markolat, kiemelkedő rezgéscillapító tulajdonságokkal • Bőrbarát szilikon alapanyag • Fekete, fehér, zöld színben elérhető, tartozék végdugókkal 130 mm / 48 g



FLAKE

Ár: 2690 Ft

Kód VLG-059-6A

Szivacsmarkolat • 3D high-density alapanyag, **szuperkönnyű kivitel**, műanyag záródugókkal • Ergonomikus formája miatt kényelmes fogást, jó tapadást biztosít • Elérhető zöld, narancs, pink és fekete színben • 129 mm / 44 g



COMP 2

Ár: 1090 Ft

Kód VLG-992-1

Hobby-sport felhasználásra tervezett, kényelmes fogást, jó tapadást biztosító, zárt végű kraton markolat 130 mm / 104 g



FLANGE LOCK ON

Ár: 3690 Ft

Kód HY-407AL

Extrém felhasználáshoz tervezett kraton markolat **A magasított bordázat** kiváló tapadást biztosít • A stabilitást csavaros rögzítésű zárógyűrűk biztosítják • 130 mm / 114 g



SOFT RUBBER

Ár: 1090 Ft

Kód HY-607-3

Általános (hobby, sport) felhasználásra tervezett, Soft Rubber markolat • Kényelmes fogást biztosító, apróminőségű felület gondoskodik a maximális tapadásról • 128 mm / 101 g



FOAM

Ár: 1490 Ft

Kód HY-F001

Extra könnyű 2D szivacsmarkolat, műanyag záródugókkal. Kesztyű használata nélkül is megfelelő kényelmet, tapadást biztosít • 130 mm / 43 g



FLANGE

Ár: 1490 Ft

Kód HY-535M-48

Extrém/Dirt felhasználáshoz tervezett, **megemelt peremű** 125 mm-es, kraton markolat • A magasított bordázat kiváló tapadást biztosít • 125 mm / 108 g



JUMP

Ár: 1990 Ft

Kód VLG-411A

Elsősorban BMX, Dirt felhasználásra ajánlott, kiemelkedő tapadást biztosító kraton markolat. A **belső perem** megakadályozza a kéz becsúszását a kormányon. Elérhető fekete és zöld színben, tartozék záródugókkal 147 mm / 98 g



KID16

Ár: 990 Ft

Kód VLG-901-1

14"-16" gyermekkerékpárokhoz ajánlott, remek tapadást biztosító kraton markolat. **Külső és belső perem** gátolja a gyermek kezének lecsúszását a kormányról, véd a horzsolásoktól • 100 mm / 62 g



KID12

Ár: 890 Ft

Kód VLG-901

12"-14" gyermekkerékpárokhoz ajánlott, remek tapadást biztosító kraton markolat • **Külső és belső perem** gátolja a gyermek kezének lecsúszását a kormányról, véd a horzsolásoktól • 82 mm / 55 g



BARKIN

Ár: 2990 Ft

Kód VLT-011-WHT fehér, VLT-011-BLK fekete

Kiváló fogást, magas szintű komfortot biztosító országúti kormánybetekerő szalag, **rezgéscillapító betéttel**. Elérhető fekete és fehér színben, tartozék záródugókkal.



HIKE

Ár: 11990 Ft

Kód M111

Egyrészes kovácsolt alumínium MTB/trekking pedál • Tengely: 9/16" CrMo, zárt csapágyazás • Méret: 99×61×18 mm • Tömeg: 228 g



TRIP

Ár: 2890 Ft

Kód C097

Csúszásmentes kraton bevonatú műanyag city/trekking pedál • Tengely: 9/16" CrMo, golyós csapágyazás • Méret: 103×79.5×24 mm • Tömeg: 244 g



TRAFFIC

Ár: 2790 Ft

Kód C172

Csúszásmentes kraton bevonatú műanyag city/trekking pedál • Tengely: 9/16" CrMo, golyós csapágyazás • Méret: 106×81×24.8 mm • Tömeg: 245 g



FORESTER II

Ár: 4790 Ft

Kód M21

Alumínium pedál, acél kerettel • Tengely: 9/16" CrMo, golyóscsapágyas kivitel • Méret: 100.7×63×24 mm • Tömeg: 238 g



MOUNTAINER II

Ár: 4990 Ft

Kód C128-STEEL

Alumínium pedál, acél kerettel • Tengely: 9/16" CrMo, golyóscsapágyas kivitel • Méret: 106.3×63×24 mm • Tömeg: 309 g



UPLANDER

Ár: 3990 Ft

Kód LU-C29-BK

Egyrészes alumínium pedál • Tengely: 9/16" Boron, golyóscsapágyas kivitel • Méret: 92×63.2×21 mm • Tömeg: 276 g



UPLANDER

Ár: 3990 Ft

Kód LU-C29-SIL

Egyrészes alumínium pedál • Tengely: 9/16" Boron, golyóscsapágyas kivitel • Méret: 92×63.2×21 mm • Tömeg: 276 g



ALPINE PP

Ár: 990 Ft

Kód FP809B

Műanyag MTB pedál • Tengely: 9/16" • Méret: 111×83×24 mm • Tömeg: 327 g



COMFORT II

Ár: 4490 Ft

Kód C169

Egyrészes alumínium pedál • Tengely: 9/16" • Méret: 111.5×102×27.6 mm • Tömeg: 480 g

DECK

Ár: 4 490 Ft

Kód B107N

Elemi szál erősítésű, nylon platform pedál • Tengely: 9/16" CrMo, golyóscsapággal • Méret: 112×102,4×28,4 mm
Tömeg: 386 g • **Szín:** fekete, narancs vagy zöld

JUMP

Ár: 4 290 Ft

Kód B249DU/BLK/BF

Egyrészes alumínium platform pedál • Tengely: 9/16" golyóscsapággal • Méret: 111,5×102×27,6 mm • **Tömeg:** 480 g

DUAL TRAP

Ár: 15 990 Ft

Kód M-094B

Kétoldalas, SPD kompatibilis pedál • Pedáltest: 6061 alumínium • Tengely: 9/16" CNC-zett CrMo, zárt, vízmentes csapágyak • Állítható kioldónyomaték • Méret: 80,9×65,3×33,8 mm • **Tömeg:** 318 g

TRAP

Ár: 12 990 Ft

Kód C176

Kétfunkciós, SPD kompatibilis patent/taposó pedál • Pedáltest: alumínium • Tengely: 9/16" nagy szilárdságú CrMo golyóscsapággal • Állítható kioldónyomaték • Méret: 104×63,2×28 mm • **Tömeg:** 320 g

JUMP

Ár: 4 290 Ft

Kód B249DU/SLV/BF

Egyrészes, alumínium, platform pedál • Tengely: 9/16" golyóscsapággal • Méret: 111,5×102×27,6 mm • **Tömeg:** 480 g

JUMP PP

Ár: 990 Ft

Kód FP850

Műanyag BMX pedál • Tengely: 9/16" • Méret: 110×105×27,6 mm • **Tömeg:** 342 g

COMFORT PP

Ár: 1 790 Ft

Kód LU-941

Műanyag komfort pedál, a taposófelületen csúszásmentes kraton bevonattal • Tengely: 9/16" • Méret: 108,5×72×28,5 mm • **Tömeg:** 308 g

CITY

Ár: 1 890 Ft

Kód LU-C35

Műanyag komfort pedál, a taposófelületen csúszásmentes kraton bevonattal • Tengely: 9/16" • Méret: 105×73,5×30 mm • **Tömeg:** 390 g

KID

Ár: 790 Ft

Kód FP626

Műanyag gyermek pedál • Tengely: 1/2" • Méret: 98×73×24 mm • **Tömeg:** 227 g

LOCKET

Ár: 1 890 Ft

Kód MT14/W2

Műanyag klipsz + szíj, beépített fényvisszaverő prizmával

STOPLI SZETT

Ár: 3 990 Ft

Kód 98A

SPD kompatibilis stopli • Hosszú élettartamú edzett CrMo alapanyag • Könnyű be- és kilépést tesz lehetővé
 Valamennyi SPD rendszerű cipővel / pedállal kompatibilis

TIGER RELAX

Ár: 32 990 Ft

Hátsó gyermekülés. Univerzális (Multifix) konzollal a nyereg-vázcsőre rögzíthető. Használata **7 éves korig** javasolt. **Max. teherbírás: 22 kg. Egy kézzel ki-becsatolható biztonsági öv**, tágas üléstér, pozicionálható lábtartók. Állítható magasságú fejtámla, sisaktartóval. A flexibilis tartócsövek elnyelik a rázkódást, így kímélik a gyermek hátát utazás közben. **Relax kivitel: dönthető**, emelhető háttámla a maximális komfort érdekében – így aludni is tud a gyermek menet közben. Könnyen tisztítható, mérgező anyagoktól mentes műanyag váz, **mosható szivacsbetétek**. Szürke/fehér/piros, szürke/narancs és szürke/fluo sárga (HiVíz-láthatósági) színben.

LITTLE DUCK MULTIFIX

Ár: 17 990 Ft

Hátsó gyermekülés. Univerzális (Multifix) konzollal a nyereg-vázcsőre rögzíthető. **Max. teherbírása 22 kg, vagy 7 éves korig** javasolt. **Egy kézzel ki-becsatolható biztonsági öv**, tágas üléstér, pozicionálható lábtartók. Könnyen tisztítható, mérgező anyagoktól mentes műanyag váz, **mosható szivacsbetétek**. A flexibilis tartócsövek elnyelik a rázkódást, így kímélik a gyermek hátát utazás közben. Szürke/piros színben.

B-ONE MULTIFIX vagy B-ONE CLAMP

Ár: 16 990 Ft / 16 990 Ft

Hátsó gyermekülés. **Max. teherbírása 22 kg, vagy 7 éves korig** javasolt. **Egy kézzel ki-becsatolható biztonsági öv**, tágas üléstér, pozicionálható lábtartók. Könnyen tisztítható, mérgező anyagoktól mentes műanyag váz szellőzőnyílásokkal, **mosható szivacsbetétek**. **Multifix kivitel:** univerzális (Multifix) konzollal a nyereg-vázcsőre rögzíthető. A flexibilis tartócsövek elnyelik a rázkódást, így kímélik a gyermek hátát utazás közben. **Clamp kivitel:** szerszám nélkül a csomagtartóra rögzíthető. Szürke/piros, bézs/narancs vagy ezüst/fekete színben.

PEPE MULTIFIX

Ár: 15 990 Ft

Hátsó gyermekülés. Univerzális (Multifix) konzollal a nyereg-vázcsőre rögzíthető. **Max. teherbírása 22 kg, vagy 7 éves korig** javasolt. **Egy kézzel ki-becsatolható biztonsági öv**, tágas üléstér, pozicionálható lábtartók. Könnyen tisztítható, mérgező anyagoktól mentes műanyag váz, nagy szellőzőnyílásokkal. **Mosható szivacsbetétek**. A flexibilis tartócsövek elnyelik a rázkódást, így kímélik a gyermek hátát utazás közben. Szürke/piros vagy bézs/narancs színben.

RABBIT MULTIFIX vagy HANDLE FIX

Ár: 15 990 / 13 990 Ft

Első gyermekülés, alsó vázcsőre (Multifix) vagy homlokcsőre (Handlefix) rögzíthető. **Max. teherbírás: 15 kg, vagy 4 éves korig** javasolt. **Egy kézzel ki-becsatolható biztonsági öv**, pozicionálható lábtartók. Könnyen tisztítható, mérgező anyagoktól mentes műanyag váz, **mosható szivacsbetétek**. Szürke/piros vagy ezüst/piros színben.

TATTOO

Ár: 11 990 Ft

Első gyermekülés, homlokcsőre (Handlefix) rögzíthető. **Max. teherbírás: 15 kg, vagy 4 éves korig** javasolt. **Egy kézzel ki-becsatolható biztonsági öv**, pozicionálható lábtartók. Könnyen tisztítható, mérgező anyagoktól mentes műanyag váz, nagy szellőzőnyílásokkal. **Mosható szivacsbetétek**. Szürke/piros színben.



MULTIFIX KONZOL

Ár: 5 990 Ft

Kód: 01UFS10001

Külön megvásárolható konzol, mely a Clamp és Handle-fix kivitelek kivételével az összes Bellelli gyermeküléssel kompatibilis. Praktikus kiegészítő, ha ugyanazt a gyermekülést több kerékpáron is használni szeretnéd.



GYERMEKÜLÉS TARTOZÉKOK

Lábtartó hátsó ülésekhez

Lábtartó első ülésekhez

Lábtartó pánt

Biztonsági öv 3 pontos

Biztonsági öv 5 pontos

Ár: 1 790 Ft Kód: 03PIEDG08

Ár: 1 790 Ft Kód: 03PIEDRAB08

Ár: 690 Ft Kód: 03CIN16

Ár: 1 790 Ft Kód: 02CING15000

Ár: 2 290 Ft Kód: 02CING5P



MULTIRACK

Ár: 11 990 Ft

Kód: CL-436-1-BLK

Állítható magasságú (24"-28") **alumínium csomagtartó**, rugós csomagrögzítővel • **Maximális teherbírás:** 26 kg • Túratáska kompatibilis



MULTIRACK DISC

Ár: 9 790 Ft

Kód: CL-549-1-BLK

Állítható magasságú (24"-28"), **alumínium csomagtartó**, tárcsafékes kerékpárhoz • **Maximális teherbírás:** 25 kg



MULTIRACK

Ár: 8 990 Ft

Kód: CL-460-BLK

Fix (26") **alumínium csomagtartó** • **Maximális teherbírás:** 26 kg • Túratáska kompatibilis



BASIC

Ár: 7 990 Ft

Kód: CL-586-1-BLK-26 / CL-586-1-BLK-28

Alumínium csomagtartó 26"-os vagy 28"-as kerékpárhoz • **Maximális teherbírás:** 25 kg



POSTRACK

Ár: 9 990 Ft

Kód: CL-420Q

Alumínium csomagtartó, nyeregszárra rögzíthető. Teherbírás: max. 10 kg • Felszerelhető 25.4-32 mm átmérőjű nyeregszárra



PLAZA

Ár: 6 990 Ft

Bevásárlókosár • Univerzális, gyorskioldós konzollal a kormányra (22-32 mm átmérőig) rögzíthető • **Teherbírás:** 5 kg • **Úrtartalom:** 12 liter • Fekete vagy zöld színben.

GADGET 6 MINI
Ár: 1590 Ft

Kód FH-01A

Hat funkciós mini marokszerszám
Funkciók: imbuszkulcs: 2/3/4/5 mm, PH2 keresztornyos- és lapos csavarhúzó

GADGET 8
Ár: 1990 Ft

Kód FH-02B

Nyolc funkciós marokszerszám • Funkciók: imbuszkulcs: 2/3/4/5/6 mm, T25 torx kulcs, PH2 keresztornyos- és lapos csavarhúzó

GADGET 10
Ár: 2290 Ft

Kód FH-04

Tíz funkciós marokszerszám • Funkciók: imbuszkulcs: 2/2,5/3/4/5/6/8 mm, T25 torx kulcs, PH2 keresztornyos- és lapos csavarhúzó

GADGET 12
Ár: 4390 Ft

Kód BT-125A

Tizenkét funkciós marokszerszám • Funkciók: imbuszkulcs: 2/2,5/3/4/5/6 mm, T25, T30 torx kulcs, PH1, PH2 keresztornyos- és lapos csavarhúzó, láncbontó

HAJTÓKAR LESZEDŐ
Ár: 2190 Ft

Kód BT-24C

ISIS/Octalink és négyszögtengelyes hajtókarokhoz

IMBUSZKULCS KÉSZLET
Ár: 9990 Ft

Kód HW-01B

Méreték: 2/2,5/3/4×100 mm, 5/6×150 mm, 8/10×200 mm
 Ergonomikus csúszásmentes „L” markolat • Kerekített szerszámfejek a könnyebb használat érdekében • Tartozék tároló állvánnyal

LÁNCBONTÓ
Ár 2690 Ft

Kód BT-15

Kényelmes gumirozott markolat, 6-10 sebességes láncokhoz

GUMILESZEDŐ
Ár: 1190 Ft

Kód TL-13B1

Könnyen használható **3 darabos gumileszedő szett**, egymásba pattintható darabokkal a jobb hordozhatóság érdekében

KÜLLŐKULCS
Ár: 890 Ft

Kód BT-04A

Strapabíró CrMo küllőkulcs, 8 nyílással, 10-15G méretben

Y KULCS
Ár: 1590 Ft / 1590 Ft / 1290 Ft

Kód YW-456S, YW-456T, YW-456

3 az egyben Y kulcs. Méretek: 1,5/2,5 mm-es imbusz (YW-456S), 3/3,5 mm-es imbusz és T25 torx (YW-456T), 4/5/6 mm-es imbusz (YW-456)

BB SZERSZÁM
Ár: 2190 Ft

Kód BT-11

Professzionális szerszám **Shimano cartridge rendszerű középprészekhez**

RACSNILESZEDŐ
Ár: 1590 Ft

Kód BT-14, BT-23

Shimano CS **kazettás** / Shimano MF és Campagnolo **menetes racsnikhoz**

**HAJTÓKAR-FŐTENGE-
L CSAVAR KULCS**
Ár: 4 390 Ft

 Kód **BT-96T**
8 mm-es imbusz, és 14 mm-es dugókulcs,
kényelmes, gumírozott markolattal

PEDÁLKULCS
Ár: 3 890 Ft

 Kód **BT-91T**
15 mm-es pedálkulcs, kényelmes, gumírozott
markolattal

LÁNCOSKULCS
Ár: 4 390 Ft

 Kód **BT-92T**
Lánckeréksor leszereléséhez, kényelmes, gumírozott
markolattal

RACSNIKULCS
Ár: 6 490 Ft

 Kód **BT-14T**
**Shimano CS kazettásrendszerhez, Centerlock adap-
terhez,** kényelmes, gumírozott markolattal

BB SZERSZÁM
Ár: 6 490 Ft

 Kód **BT-11T**

 Profesionális szerszám **Shimano cartridge rendszerű**
középrésekhez, kényelmes, gumírozott markolattal

KÖZÉPRÉSZ SZERSZÁM
Ár: 5 490 Ft

 Kód **BB-11CCT**
Külső monoblokkokhoz, kényelmes, gumírozott
markolattal

BOWDENVÁGÓ
Ár: 5 890 Ft

 Kód **BT-20C**

 Strapabíró, **7"-os kábelvágó,** gumírozott markolattal

KÓNUSZKULCS
Ár: 1 990 Ft

 Kód **CW-13, -14, -15,**
Professionális kónuszkulcs, 13/14/15 mm-es méret-
ben • Ergonomikus, csúszásmentes markolat

KÓNUSZKULCS
Ár: 1 990 Ft

 Kód **CW-16, -17, -22**
Professionális kónuszkulcs, 16/17/22 mm-es méret-
ben • Ergonomikus, csúszásmentes markolat

SAFETAPE TÖMLŐVÉDŐ SZALAGOK
Ár: 890 Ft

 Kód **JN261805** zöld 26", **JN5841805** sárga 27.5",
JN701805: piros 29"/trekking, **JN701405** kék road

 Magas ellenállású **felniszalag MTB, trekking és országúti felnikhez.** Elérhető
méretek: 18×559 mm zöld, 18×584 mm sárga, 18×622 mm piros, 14×622 mm kék

SAFETAPE TÖMLŐVÉDŐ SZALAGOK
Ár: 11 490 Ft / 9 990 Ft

 Kód **JNA45M18** 18 mm, **JNA45M14** 14 mm

Öntapadó, magas ellenállású felniszalag MTB, trekking és országúti felnikhez.
Hossza: 45 m

OLDALTÁMSZ

Ár: 1990 Ft

Kód NH-KC22AAJF / -E

Univerzális alumínium oldaltámsz 24"-28" kerékpárokhoz. **Középre** (csapágház mögé) rögzíthető, fekete és ezüst színben. **Tömeg:** 450 g

OLDALTÁMSZ

Ár: 4790 Ft

Kód KC137AAJ-BLK / -SIL

Univerzális alumínium oldaltámsz 24"-28" kerékpárokhoz. **Középre** (csapágház mögé) rögzíthető, fekete és ezüst színben. **Tömeg:** 381 g

OLDALTÁMSZ

Ár: 1990 Ft

Kód NH-KF25SSF / -E

Hátsó villára szerelhető acél oldaltámsz, 26" kerékpárokhoz. **Tömeg:** 520 g. Fekete és ezüst színben.

OLDALTÁMSZ

Ár: 5490 Ft

Kód NH-KF96AAJ

Lánc- és támvillára rögzíthető, hátsó alumínium oldaltámsz, univerzális konzollal. 24"-28" kerékpárokhoz. **Tömeg:** 255 g

OLDALTÁMSZ

Ár: 2990 Ft

Kód NH-KF45SAJ

Hátsó villára szerelhető alumínium/ acél oldaltámsz. 26" kerékpárokhoz. **Tömeg:** 440 g

OLDALTÁMSZ

Ár: 4390 Ft

Kód NH-KF97AAJ

Teljesen alumínium oldaltámsz, 24"-28" kerékpárokhoz. **Hátsó villára** szerelhető. **Tömeg:** 260 g

OLDALTÁMSZ

Ár: 3590 Ft

Kód NH-KF54SAJBLK24/268

Állítható (24"-26" illetve 26"-28") alumínium oldaltámsz. Speciális, kétcsavaros illesztéssel (az erre előkészített) **hátsó vázpapucshoz** rögzíthető. Merida Matts, TFS, Crossway kerékpárokhoz (K-Mount szabvány). **Tömeg:** 420 g

OLDALTÁMSZ

Ár: 7190 Ft

Kód CL-KA54-BLK

Duplaszárú alumínium oldaltámsz, **középrészhez** (láncvilla összekötő híd) rögzíthető, 24"-28" kerékpárokhoz. Nyitott állapotban a két láb távolsága 320 mm, így különösen stabilan tartja a kerékpárt. **Tömeg:** 690 g

AHEAD 8

Ár: 2990 Ft

Kód CH-288TBW

1 1/8" A-head kormánycsapágy (menet nélküli). Touring, MTB, ATB kerékpárokhoz. Porvédett Cartridge csapágyazás. **Tömeg:** 146 g

AHEAD 1

Ár: 2690 Ft

Kód CH-208TBW

1" A-head kormánycsapágy (menet nélküli). Touring, MTB, ATB kerékpárokhoz. Porvédett Cartridge csapágyazás. **Tömeg:** 158 g

THREAD 1

Ár: 2690 Ft

Kód CH9070BW

1" menetes kormánycsapágy. Touring, MTB, ATB kerékpárokhoz. Porvédett Cartridge csapágyazás. **Tömeg:** 150 g

4SQUARE

Ár: 2790 Ft

Kód CH-52EN

Középcsapágy MTB, ATB, BMX kerékpárokhoz. ISO négyszögtengelyes kivitel. 68 mm-es csapágházhoz. CrMo tengely, zárt csapágyazás, tengely hossz: 111, 113, 115, 118, 122, 127, 129.5 mm

WRAP EZÜST 26" és 700C
Ár: 5 390 Ft

 Kód **EX-CP55-AS-26 26"**, **EX-CP50-AS-700 700C**

Chromoplastic sárvédő • Könnyű, rugalmas, kompozit alapanyag • Nem korrodál, hosszú távon ellenáll a külső behatásoknak • **Első ívhossz** 26": 740 mm, 700C: 780 mm • **Hátsó ívhossz** 26": 1085 mm, 700C: 1125 mm • **Szélesség**: 55 mm • **Rögzítés**: 2 pár rozsdamentes V pálcá (26": 3.2x355 mm, 700C: 3.2x355 mm), MB-01 bilincscsel • **Extrák**: műanyag spoiler a hátsó sárvédővégen • **Szín**: ezüst

ROAD
Ár: 7 490 Ft

 Kód **EX-CP38-RCB**

Országúti chromoplastic sárvédő • Könnyű, rugalmas, kompozit alapanyag • Nem korrodál, hosszú távon ellenáll a külső behatásoknak • **Első ívhossz**: 362 mm • **Hátsó ívhossz**: 565 mm • **Szélesség**: 33 mm • **Rögzítés**: gumipántok segítségével szerszám nélkül fel- és leszerelhető, karbon vázakhöz és villákhöz is illeszthető • **Szín**: fekete

WRAP FEKETE 24", 26" és 700C
Ár: 5 390 Ft

 Kód **EX-CP55-AB-24** fekete 24", **EX-CP55-AB-26** fekete 26",
EX-CP50-AB-700 fekete 700C,

Chromoplastic sárvédő • Könnyű, rugalmas kompozit alapanyag • Nem korrodál, hosszú távon ellenáll a külső behatásoknak • **Első ívhossz** 24": 575 mm, 26": 740 mm, 700C: 780 mm • **Hátsó ívhossz** 24": 1010 mm, 26": 1085 mm, 700C: 1125 mm • **Szélesség**: 55 mm • **Rögzítés**: 2 pár rozsdamentes V pálcá (24": 3.2x300 mm, 26": 3.2x355 mm, 700C: 3.2x355 mm), MB-01 bilincscsel • **Extrák**: műanyag spoiler a hátsó sárvédővégen • **Szín**: fekete

XTRA DRY 26" és 700C
Ár: 8 290 Ft

 Kód **EX-CP55-AMB-26**, **EX-CP50-AMB-700**, matt fekete

Polikarbonát kompozit sárvédő • Könnyű, rugalmas kompozit alapanyag • Nem korrodál, hosszú távon ellenáll a külső behatásoknak • **Első ívhossz**: 26": 740 mm, 700C: 780 mm • **Hátsó ívhossz**: 26": 1085 mm, 700C: 1125 mm • **Szélesség**: 26": 55, 700C: 50 mm • **Rögzítés**: 2 pár rozsdamentes V pálcá (3.2x315 mm), HS-05 állítható bilincscsel • **Extrák**: műanyag spoiler az első és hátsó sárvédővégen, fényvisszaverő panel • **Szín**: matt fekete

MENETES SH KÖZÉPCsapágy
Ár: 8 990 Ft

 Kód **N-TSH102 Road**, **N-TSH112 MTB**

Shimano kompatibilis integrált hajtóműcsapágy, 24 mm-es tengelyhez. CNC megmunkált, alumínium ötvözet külső csészék, 2 db tömített csapággal. **Csapágház méret**: angol, 68-73 mm/1.37" • **Tömeg**: 105 g

MENETES GXP KÖZÉPCsapágy
Ár: 9 490 Ft

 Kód **N-GXP**

SRAM GXP kompatibilis integrált hajtóműcsapágy, 22/24 mm-es tengelyhez. CNC megmunkált, alumínium ötvözet külső csészék, 2 db tömített csapággal. **Csapágház méret**: angol, 68-73 mm/1.37" • **Tömeg**: 115 g

PRESS-FIT SH KÖZÉPCsapágy
Ár: 8 990 Ft

 Kód **R92S**

Shimano kompatibilis integrált hajtóműcsapágy, 22/24 mm-es tengelyhez. CNC megmunkált, alumínium ötvözet külső csészék, 2 db tömített, 6805-ös csapággal • **Csapágház méret**: 41/86.5 mm (road), 41/89.5 mm és 41/92 mm (MTB) • **Tömeg**: 91 g

PRESS-FIT GXP KÖZÉPCsapágy
Ár: 8 990 Ft

 Kód **R92R**

SRAM GXP kompatibilis integrált hajtóműcsapágy, 22/24 mm-es tengelyhez. CNC megmunkált, alumínium ötvözet külső csészék, 2 db tömített, 6805-ös csapággal • **Csapágház méret**: 41/86.5 mm (road), 41/89.5 mm és 41/92 mm (MTB) • **Tömeg**: 97 g

Ha a MERIDA márkához méltó kiszolgálásra vágysz, keresd az üzletekben és a weboldalakon a **Merida Authorized Dealer** logót! Ezen emblémával ellátott, szerződött partnereinknél találd meg azt a választékot és magas színvonalú terméktámogatást, mely minden Merida kerékpár tulajdonosát megilleti.



A ikonnal jelölt üzletek részt vesznek **Testprogramunkban**, amelynek részleteiről a 4. oldalunkon tájékozódhatsz.

A ikonnal jelölt üzletekben a **Northwave** termékek bővebb választékát (96. oldaltól) találd.

84

Merida Authorized Dealer
országszerte

Ebben a listában csak a **Merida Authorized Dealer** partnereink szerepelnek, azonban weboldalunkon minden viszonteladónkat megtalálhatod!

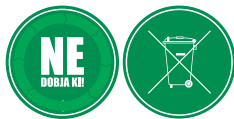

Bővebb információ:
bikefun.eu/ujrahasznositas

A hulladékká vált elektronikus berendezés, elem és akkumulátor (e-hulladék) a kommunális hulladéktól elkülönítetten gyűjtendő! Cégünk az e-hulladékok begyűjtésére és újrahasznosítására az Electro-Coord Magyarország Nonprofit Kft-vel és a RE'LEM Nonprofit Kft-vel áll szerződésben, melyek begyűjtő pontjainak száma meghaladja 14 ezret.

- KERÉKVÁR** – 1015 **Budapest**, Hattyú utca 10/c – 06 1 214 8814, kerekvar.hu
- BERGUSON KERÉKPÁRSZAKÜZLET** – 1035 **Budapest**, Vihar u. 12. – 06 1 368 4251, berguson.hu
- BRINGALAND** – 1071 **Budapest**, Dózsa György út 78. – 06 1 784 5440, bringaland.hu
- ALLEZ KERÉKPÁRSZAKÜZLET** – 1085 **Budapest**, Baross u. 4. – 06 1 338 4249, allez.hu
- BRINGA BÁZIS KERÉKPÁRÜZLET** – 1112 **Budapest**, Budaörsi út 165. – 06 70 623 9101, bringabazis.hu
- MOUNTY BIKE KERÉKPÁRÜZLET** – 1119 **Budapest**, Etele út 71. – 06 1 204 0405, moutnybike.hu
- MOAB KERÉKPÁRÜZLET** – 1123 **Budapest**, Nagyenyed u. 6. – 06 1 356 6254, moab.hu
- PEDALOMAN** – 1131 **Budapest**, Újpest Városkapu – Váci úti metrófelfjáró – 06 1 239 4264, pedaloman.hu
- SPEED-WAY KERÉKPÁRÜZLET** – 1132 **Budapest**, Visegrádi u. 18/c – 06 1 239 0790, speed-way.hu
- NÉMETH KERÉKPÁRSZAKÜZLET** – 1138 **Budapest**, Népfürdő u. 19/c – 06 1 359 1832, nemethkerekpar.hu
- FÜLÖP KERÉKPÁR CENTRUM** – 1145 **Budapest**, Erzsébet Királyné útja 14/a. – 06 1 252 4190, fulopkerekpar.hu
- BIG BIKE KERÉKPÁRÜZLET** – 1148 **Budapest**, Őrs vezér tere 18. – 06 1 223 6219, bigbike.hu
- CARBIKE MAGYARORSZÁG KFT.** – 1152 **Budapest**, Rákosszentimre út 117. – 06 70 455 4599, carbikemagyarorszag.hu
- RIDE BIKE KERÉKPÁR & SZERVIZ** – 1161 **Budapest**, Rákóczi út 51. – 06 70 381 2910, ridebike.hu
- PAP KERÉKPÁR** – 1173 **Budapest**, Pesti út 37. – 06 1 256 3663, papkerekpar.hu
- LÁSZLÓ KERÉKPÁR II.** – 1184 **Budapest**, Üllői út 284. – 06 70 941 1425, laszlokerekpar.hu
- LÁSZLÓ KERÉKPÁR I.** – 1192 **Budapest**, Határ út 30. – 06 70 328 3275, laszlokerekpar.hu
- PETRO BIKE** – 1203 **Budapest**, Török Flóris u. 13. – 06 1 283 7515, petrobike.hu
- RAJ BIKE KERÉKPÁRÜZLET** – 1222 **Budapest**, Gádor u. 1. – 06 30 777 8800, rajbike.hu
- BAKONY SPORT** – 8400 **Ajka**, Deák Ferenc u. 2. – 06 70 624 3688, bakonysport.com
- BIKE-ZONE KERÉKPÁRBOLT** – 6500 **Baja**, Tóth Kálmán u. 9. – 06 70 210 7707, bike-zone.hu
- GOLYÁN KERÉKPÁRSZAKÜZLET** – 2660 **Balassagyarmat**, Köztársaság tér 1. – 06 35 300 941, golyankerekpar.hu
- VÉKA SPORT** – 8638 **Balatonlelle**, Rákóczi út 230. – 06 85 354 338
- R+B KERÉKPÁRSZAKÜZLET** – 3078 **Bátonyterenye**, Zrínyi út 122. – 06 32 350 500, rbkerekpar.hu
- SPEEDY KERÉKPÁRÜZLET** – 5600 **Békéscsaba**, Gyóni Géza u. 22. – 06 36 404 602, speedybicikli.hu
- FEHÉR KERÉKPÁRSZALON** – 2040 **Budaörs**, Szabadság u. 23. – 06 30 400 5033, whitebike.hu
- GYÖRE KERÉKPÁRISTÁLLÓ** – 2700 **Cegléd**, Körösi út 18. – 06 30 349 4229, gyorekerekpar.hu
- BRINGAVILÁG CSONGRÁD** – 6640 **Csongrád**, Fő u. 33. – 06 30 637 9149
- VOZZY BIKE & SNOW 2.** – 4026 **Debrecen**, Bem tér 16. – 06 70 378 1657, vozzy.hu
- PÓTKERÉK KERÉKPÁRSZAKÜZLET** – 4027 **Debrecen**, Böszörményi út 1. – 06 52 347 716, bikepotkerek.hu
- DIÓSDI KERÉKPÁRCENTRUM** – 2049 **Diósd**, Sashegyi köz 12. – 06 23 381 751, diosdbike.hu
- WINKLERSPORT** – 2120 **Dunakeszi**, Fő út 85. – 06 27 344 769, winklersport.hu
- AQUARIUS KERÉKPÁRBOLT** – 2400 **Dunaujváros**, Vasmű út 1. – 06 25 420 006, aquariusbike.hu
- BRINGA-BOLT.HU KERÉKPÁRSZAKÜZLET** – 3300 **Eger**, Belvárosi udvar – 06 36 345 589, bringa-bolt.hu
- EGERBIKE.HU KERÉKPÁRÜZLET** – 3300 **Eger**, Egészségház u. 11. – 06 70 564 3388, egerbike.hu
- WILKER BUDAPEST M3** – 2151 **Fót**, M3 / M0 csomópont Fóti lehatárolás – 06 30 424 9442, wilker.hu
- MEGYERI KERÉKPÁRSZAKÜZLET** – 2100 **Gödöllő**, Kossuth L. u. 58. – 06 28 419 319, megyerikerekpar.hu
- VÁLTÓ KERÉKPÁRÜZLET** – 2230 **Gyömrő**, Táncsics M. u. 100/a. – 06 29 330 270, valtokerekpar.hu
- PEDÁL KERÉKPÁRSZAKÜZLET** – 3200 **Gyöngyös**, Török Ignác u. 4. – 06 37 301 487, pedalkerekpar.hu
- PEPPE KERÉKPÁR** – 9024 **Győr**, Nagy Imre út 91. – 06 96 419 507, peppekerekpar.hu
- S-CSEPEL KERÉKPÁRBOLT** – 4220 **Hajdúböszörmény**, Jókai M. u. 2/b. – 06 52 561 040, diszkontbike.hu
- PEDÁL KERÉKPÁRSZAKÜZLET** – 3000 **Hatvan**, Kossuth tér 12/3. – 06 37 740 941, pedalkerekpar.hu
- VELOPORT KERÉKPÁRÜZLET** – 6800 **Hódmezővásárhely**, Bakay u. 16. – 06 70 609 1846, veloport.hu
- JBIKE CENTER** – 5100 **Jászberény**, Palotási J. u. 7. – 06 57 503 075, jbikecenter.com
- STOP SHOP KERÉKPÁRSZAKÜZLET** – 3700 **Kazincbarcika**, Csokonai út 30. – 06 48 315 134, pedalkerekpar.hu
- BICISHOP** – 6000 **Kecskemét**, Nagykőrösi u. 17. – 06 76 507 464, bicishop.hu
- GREEN ZONE KERÉKPÁRÜZLET** – 8360 **Keszthely**, Rákóczi u. 15. – 06 83 315 463, greenzonekeszthely.hu
- VIKTOR MOTOR** – 6200 **Kiskőrös**, Dózsa György út 17. – 06 78 411 520, viktormotor.hu
- BRINGAVILÁG** – 6100 **Kiskunfélegyháza**, Havasi u. 2. – 06 30 882 8467
- HALASI KERÉKPÁRÜZLET** – 6400 **Kiskunhalas**, Kossuth L. út 18. – 06 77 422 381, halaskerekpar.hu
- FANATIC KERÉKPÁRBOLT** – 4600 **Kisvárd**, Liptay B. u. 2. – 06 45 406 278, fanaticbike.hu
- ZSIGA-SZERO KERÉKPÁRÜZLET** – 8700 **Marcali**, Piac u. 25. – 06 30 936 7011
- EXCELSIOR SPORTCENTRUM** – 3516 **Miskolc**, Pesti út 62. – 06 46 400 677, excelsiorsport.hu
- BOMBASTIC KERÉKPÁRBOLT** – 3526 **Miskolc**, Szentpéteri kapu 80. – 06 46 501 655, bombastic.hu
- KÖR KERÉKPÁR** – 9200 **Mosonmagyaróvár**, Kolbaj Károly u. 23. – 06 96 576 013
- KANIZSA KERÉKPÁRCENTRUM** – 8800 **Nagykanizsa**, Arany J. u. 1. – 06 93 320 703, kanizsa.hu
- PROFI BRINGA** – 4400 **Nyíregyháza**, Szarvas utca 2-4. – 06 42 501 901, profibringa.hu
- KERÉKPÁRGURU** – 4400 **Nyíregyháza**, Szalag út 33. – 06 42 411 608, kerekparguru.hu
- KERŐ DEPÓ** – 5900 **Orosháza**, Lehel út 66. – 06 70 315 2053
- TÓTH KERÉKPÁRSZAKÜZLET** – 3661 **Ózd**, Nyárjasalja u. 19. – 06 48 476 195, tothkerekpar.5mp.eu
- OXIGÉN SPORT** – 7030 **Paks**, Kereszt u. 13. – 06 75 676 043, oxigenkerekpar.hu
- SPORT OÁZIS** – 8500 **Pápa**, Külső Veszprémi út 38. – 06 89 320 710, sportoazis.hu
- PÁTYI KERÉKPÁRBOLT** – 2071 **Páty**, Rákóczi út 24. – 06 23 344 054, merkl.hu
- IMPERATOR KERÉKPÁRSZALON** – 7623 **Pécs**, Jászai Mari u. 34. – 06 72 534 530, kerekparpecs.hu
- VELOSPORT KERÉKPÁRÜZLET** – 3100 **Salgótarján**, Füleki út 8. – 06 32 430 015, velosport.hu
- BÖRÖCFI KERÉKPÁR** – 8600 **Siófok**, Fő u. 99. – 06 84 310 007, pelsobike.hu
- MANGO BIKE KERÉKPÁRSZAKÜZLET** – 9400 **Sopron**, Lackner K. u. 10. – 06 99 524 341, mangobike.hu
- TÓTH & FIA KERÉKPÁRBOLT** – 9400 **Sopron**, Bécsi u. 13. – 06 99 334 001
- PROLOG KERÉKPÁRÜZLET** – 6723 **Szeged**, Csongrádi sugárút 31. – 06 62 499 857, prologkerekpar.hu
- HEAVY PEDÁL KERÉKPÁRBOLT** – 6721 **Szeged**, Brüsszeli krt. 12. – 06 62 314 778, heavypedal.hu
- BALÁZS KERÉKPÁRÜZLET** – 5540 **Szarvas**, Béke u. 6. – 06 66 216 197, balazskerekpar.hu
- ALBA KERÉKVÁR** – 8000 **Székesfehérvár**, Tobak u. 11-13. – 06 22 802 803, albakerekvar.hu
- NYERGES-BOGNÁR KERÉKPÁR** – 8000 **Székesfehérvár**, Vértanú u. 3. – 06 22 325 635, nyerges-bognar.hu
- KÉTKERÉK CENTRUM** – 7100 **Szekszárd**, Rákóczi u. 17. – 06 74 418 884, ketkerek.n4.hu
- BALÁZS KERÉKPÁRBOLT** – 2000 **Szentendre**, Előd utca 2/a – 06 26 312 111, balazskerekparbolt.hu
- CANGANYIKA KERÉKPÁRÜZLET** – 5000 **Szolnok**, Várkonyi tér 1. – 06 20 294 7294, canganyika.hu
- CANYON SPORT** – 9700 **Szombathely**, Hunyadi út 13. – 06 94 312 856, canyonsport.hu
- ZOLIKERÉKPÁR** – 2534 **Tát**, Árpád út 22. – 06 33 445 761, zolikerkep.hu
- JEL KERÉKPÁRSZAKÜZLET** – 2800 **Tatabánya**, Kossuth L. út 101. – 06 34 319 169, jelkft.hu
- CRAZY BIKER'S KERÉKPÁRBOLT** – 2600 **Vác**, Árpád út 70. – 06 27 308 230, crazybiker.hu
- KUSZI KERÉKPÁRSZAKÜZLET** – 8200 **Veszprém**, Szegegy u.11. – 06 88 400 600, kuszi.hu
- BIKE LAND KERÉKPÁRÜZLET** – 8200 **Veszprém**, Petőfi Sándor u. 2. – 06 88 787 923, bikeland.hu
- DYNAMIC SPORT** – 2112 **Veresegyház**, Erkel Ferenc tér 1. – 06 28 384 342, dynamic-sport.hu
- BRINGAVÁR** – 8900 **Zalaegerszeg**, Bercseny D. u. 26/d. – 06 30 665 8282, bringavar.hu



A szerkesztők megjegyzése

A szerkesztés során a lehető legnagyobb gondossággal jártunk el, mégis előfordulhat, hogy egyes adatokat hibásan tüntettünk fel, amelyért elnézést kérünk. A képek illusztrációk, az árak tájékoztató jellegűek, és az Áfá-t tartalmazzák. Az árváltoztatás jogát fenntartjuk, az aktuális árakról és specifikációkról tájékozódj a www.bikefun.eu weboldalon, vagy partnerüzleteinkben! A BikeFun partnerüzletek árukészlete eltérő lehet, ezért előfordulhat, hogy a katalógusban szereplő termékek valamelyike nem kapható egy adott üzletben. Kérjük, ha ilyet tapasztalsz, fordulj a bolt vezetőjéhez vagy munkatársához, aki ha módjában áll, megrendeli az igényelt terméket. Jelen katalógus egy áttekintés termékeinkről, ha bővebb információra vágysz, látogass el weblapunkra: www.bikefun.eu. Iratkozz fel weblapunkon havi rendszerességgel megjelenő hírlevelünkre, és keress minket a Facebook on is!

Impresszum

Fotók: Andrei Mosloc, Fodor Jenő, Hostya „HZPictures” Zoltán, Primusz F. Péter, Tirszin János, Tóth „Donald” László, Buti Tamás és Puskás Endre (IronmanFoto.hu) illetve egyéb gyártói források.

Terv és tördelés: Primusz F. Péter. Címlap: Gombos Lajos.

Szeretnénk köszönetet mondani a következőknek: dr. Eszet Gábor, Zavicsa Ádám.

Címlapon: Jürgen Falke (Merida R&D/Head of R&D), Csaba Roszler (Merida R&D/Product Developer), Frank Chang (Merida Taiwan/Carbon expert).

Készült az Oláh Nyomdában.



WWW.BIKEFUN.EU



MERIDA

CST

NW
NORTH WAVE

RITCHEY

SIGMA
TEAM

TEKTRO
BRAKE SYSTEMS

KMC

bryton

slime

Genuine
INNOVATIONS

RYDE

THULE

bellelli
made in Italy

Ferrari

BIKE WORK X
PROFESSIONAL LABORATORY

BIKEFUN
www.bikefun.eu